



Home Appliances

SJ-LE140E0XS-EU

SJ-LD140E0XS-EU

SJ-LD140E0XD-EU

Fridge-freezers

CZ Návod k Obsluze

HU Használati Utasítás

LT Naudojimo Instrukcija

LV Lietošanas Pamācība

PL Instrukcja obsługi

SK Návod na Obsluhu

SHARP

Be Original.

Děkujeme, že jste si zakoupili tento produkt!

Tento návod k použití obsahuje důležité bezpečnostní informace a pokyny ke správné obsluze a údržbě Vašeho spotřebiče.

Přečtěte si prosím pozorně tento návod před tím, než začnete spotřebič používat, a uschovejte ho pro případné budoucí použití.

Ikona	Typ	Význam
	VAROVÁNÍ	Vážné riziko nebo smrtelné nebezpečí
	NEBEZPEČÍ ÚRAZU ELEKTRICKÝM PROUDEM	Riziko nebezpečného napětí
	POŽÁR	Varování; Riziko požáru / hořlavých materiálů
	UPOZORNĚNÍ	Riziko úrazu nebo škody na majetku
	DŮLEŽITÉ	Správné obsluhování systému

OBSAH

1 BEZPEČNOSTNÍ POKYNY	3
1.1 Obecná bezpečnostní upozornění	3
1.2 Upozornění ohledně instalace	7
1.3 Během provozu	7
2 POPIS SPOTŘEBIČE	9
3 POUŽÍVÁNÍ SPOTŘEBIČE	9
3.1 Displej a ovládací panel	10
3.2 Obsluha mrazicího prostoru vaší chladničky	10
3.2.1 Tlačítko nastavení teploty	10
3.2.2 Nastavení teploty	10
3.2.3 Režim super mrazení	10
3.2.4 Režim super chlazení	10
3.2.5 Kontrolka alarmu	10
3.2.6 Pohotovostní režim	10
3.2.7 Funkce alarmu při otevřených dveřích	11
3.3 Upozornění při nastavení teploty	11
3.4 Ukazatel teploty	11
3.5 Příslušenství	12
3.5.1 Zásobník na led (<i>u některých modelů</i>)	12
3.5.2 Otočný regulátor (<i>U některých modelů</i>)	12
3.5.3 Nastavitelná polička ve dveřích (<i>u některých modelů</i>)	13
4 SKLADOVÁNÍ POTRAVIN	13
4.1 Chladicí prostor	13
4.2 Mrazicí prostor	14
5 ČIŠTĚNÍ A ÚDRŽBA	17
5.1 Odmrazování	17
6 DOPRAVA A PŘEMÍSTĚNÍ	18
6.1 Přeprava a přemístění	18
7 NEŽ SE OBRÁTÍTE NA POPRODEJNÍ SERVIS	19
8 TIPY PRO ÚSPORU ENERGIE	20
9 TECHNICKÉ ÚDAJE	21
10 INFORMACE PRO ZKUŠEBNÍ INSTITUTY	21
11 PÉČE O ZÁKAZNÍKY A SERVIS	21

1 BEZPEČNOSTNÍ POKYNY

1.1 Obecná bezpečnostní upozornění

Pozorně si přečtete tento návod k použití.

⚠ VAROVÁNÍ: Neblokujte ventilační otvory na krytu ani konstrukci spotřebiče.

⚠ VAROVÁNÍ: Nepoužívejte mechanické nástroje nebo jiné prostředky k urychlení procesu odmrazení s výjimkou těch, které doporučuje výrobce.

⚠ VAROVÁNÍ: V prostoru pro skladování potravin nepoužívejte elektrické spotřebiče, s výjimkou těch, které doporučuje výrobce.

⚠ VAROVÁNÍ: Nepoškodte chladicí okruh.

⚠ VAROVÁNÍ: Po instalaci spotřebiče se ujistěte, že nedošlo k zauzlování nebo poškození napájecího kabelu.

⚠ VAROVÁNÍ: Neumísťujte žádné vícenásobné rozbočovací zásuvky ani přenosné zdroje napájení na zadní část spotřebiče.

⚠ VAROVÁNÍ: Abyste předešli nebezpečí z důvodu nestability spotřebiče, je třeba jej upevnit v souladu s pokyny.

⚠ Pokud vaše chladnička používá jako chladivo R600a (bude to vyznačeno na štítku na chladničce) musíte si dát pozor během přepravy a instalace, aby nedošlo k poškození chladicích prvků spotřebiče. I když je R600a ekologický a přírodní plyn, je výbušný. Pokud dojde k velkému úniku z důvodu poškození

chladicích prvků, přemístěte chladničku dále od otevřeného ohně nebo zdrojů tepla a místnost, v níž se spotřebič nachází, několik minut větrejte.

- Během přenášení a umísťování chladničky dejte pozor, abyste nepoškodili chladicí okruh.
- Neskladujte v chladničce výbušné substance, např. plechovky s aerosolem, neboť ty mohou v tomto spotřebiči způsobit vznik požáru.
- Tento spotřebič je určený k použití v domácnosti a podobných zařízeních, např.:
 - kuchyňky pro zaměstnance v obchodech, kancelářích a ostatních pracovních prostředích.
 - pro klienty v hotelech, motelech a ostatních obytných prostorech.
 - pro klienty v penzionech;
 - pro catering a ostatní podobná prostředí.
- Pokud zásuvka neodpovídá zástrčce chladničky, musí ji vyměnit výrobce, jeho servisní technik nebo obdobně kvalifikované osoby, aby se tak předešlo nebezpečí.
- Speciálně uzemněná zástrčka byla připojena k napájecímu kabelu Vaší chladničky. Tato zástrčka musí být použita se speciálně uzemněnou zásuvkou s 16 ampéry. Nemáte-li doma takovou zásuvku, nechte ji nainstalovat autorizovaným elektrikářem.

- Tento spotřebič mohou používat děti starší 8 let a osoby s omezenými tělesnými, smyslovými nebo mentálními schopnostmi anebo osoby bez příslušných znalostí a zkušeností, pokud jsou pod dozorem nebo byly poučeny o bezpečném užívání tohoto spotřebiče a chápou související nebezpečí. Děti si nesmí se spotřebičem hrát. Čištění a údržba nesmí být prováděny dětmi bez dohledu dospělé osoby.
- Děti ve věku od 3 do 8 let smí vkládat potraviny a nápoje do spotřebiče i je z něj vyjímat. Děti nesmí provádět údržbu nebo čištění spotřebiče, velmi malé děti (0 – 3 let) nesmí používat spotřebič, malé děti (3 – 8 let) nesmí používat spotřebič, pokud jsou bez stálého dozoru, starší děti (8 – 14 let) a lidé s omezenými fyzickými nebo duševními schopnostmi mohou používat spotřebič bezpečně, pokud jsou pod dozorem nebo byli o bezpečném použití spotřebiče náležitě instruováni. Lidé s omezenými schopnostmi nesmí používat spotřebič, pokud nejsou pod stálým dozorem.
- Pokud je poškozený napájecí kabel, musí jej vyměnit výrobce, jeho servisní středisko nebo osoby podobně kvalifikované, aby se předešlo riziku.
- Tento spotřebič není určen k použití v nadmořských výškách nad 2000 m.

Aby nedošlo ke kontaminaci jídla, dodržujte prosím následující pokyny:

- Ponechání dvířek v otevřeném stavu po dlouhou dobu může způsobit výrazný nárůst teploty uvnitř spotřebiče.
- Pravidelně čistěte povrchy, které přichází do styku s jídlem, a také přístupné odtokové systémy.
- Syrové maso a ryby uchovávejte v chladničce ve vhodných kontejnerech, aby nedocházelo k jejich kontaktu s jinými potravinami nebo ukápnutí na ně.
- Oddělení pro mražené potraviny označená dvěma hvězdičkami jsou vhodná pro uchovávání předem zmražených potravin, uchovávání nebo výrobu zmrzliny a výrobu ledových kostek.
- Oddělení označená jednou, dvěma nebo třemi hvězdičkami nejsou vhodná pro zmrazení čerstvého jídla.
- Pokud bude chladnička ponechána po dlouhou dobu prázdná, je nutné ji vypnout, rozmrazit, vyčistit, vysušit a ponechat dvířka otevřená, abyste zabránili tvorbě plísní uvnitř spotřebiče.

1.2 Upozornění ohledně instalace

Před prvním použitím kombinované chladničky věnujte pozornost následujícím bodům:

- Provozní napětí kombinované chladničky je 220 - 240 V při 50 Hz.
- Zástrčka musí být po instalaci snadno dostupná.
- Při prvním uvedení kombinované chladničky do provozu se může objevit zápach. To je normální a zápach začne mizet, jakmile se kombinovaná chladnička začne ochlazovat.
- Před připojením kombinované chladničky se ujistěte, že údaje na výrobním štítku (napětí a připojená zátěž) odpovídají údajům o napájení ze sítě. V případě pochybností se obraťte na kvalifikovaného elektrikáře.
- Zástrčku zapojte do zásuvky s účinným uzemněním. Není-li zásuvka uzemněna, nebo pokud zástrčka nepasuje, doporučujeme, abyste o pomoc požádali autorizovaného elektrikáře.
- Spotřebič musí být zapojen do řádně instalované zásuvky s pojistkou. Napájení (AC) a napětí musí odpovídat údajům na výrobním štítku spotřebiče (výrobní štítek se nachází v levé vnitřní části spotřebiče).
- Neneseme zodpovědnost za škody, k nimž může dojít z důvodu neuzemněného použití.
- Kombinovanou chladničku umístěte na místo, kde nebude vystavena přímému slunečnímu světlu.
- Kombinovaná chladnička se nesmí nikdy používat venku nebo být vystavena dešti.
- Chladnička musí být umístěna minimálně 50 cm od trouby, plynové trouby nebo hořáků a musí být minimálně 5 cm od elektrické trouby.
- Když je kombinovaná chladnička umístěna blízko samostatné mrazničky, musí být mezi nimi vzdálenost minimálně 2 cm, aby se předešlo vzniku vlhkosti na vnějším povrchu.

- Kryt ani horní část kombinované chladničky nezakrývejte pokrývkou. Negativně by to ovlivnilo výkon spotřebiče.
- Požaduje se minimálně 150 mm volného prostoru nad vrchní částí spotřebiče. Na vrchní část spotřebiče nic nepokládejte.
- Na spotřebič nestavte těžké předměty.
- Spotřebič před použitím důkladně vyčistěte (viz Čištění a Údržba).
- Před uvedením kombinované chladničky do provozu otřete všechny části roztokem teplé vody a lžičky hydrogenuhličitanu sodného. Poté opláchněte čistou vodou a osušte. Po vyčištění vraťte veškeré příslušenství do spotřebiče.
- Postup montáže do kuchyňské linky je uveden v návodu k instalaci. Tento produkt je určen k použití pouze ve správných kuchyňských linkách.

1.3 Během provozu

- Nepřipojujte chladničku k elektrické síti pomocí prodlužovacího kabelu.
- Nezapojte do poškozených, opotřebených nebo starých zásuvek.
- Netahejte za kabel, nelámejte jej ani jej nepoškozujte.
- Nepoužívejte rozbočovače.
- Tento spotřebič je určen k použití dospělými osobami. Nedovolte dětem hrát si se spotřebičem ani se věšet na dvířka.
- Nikdy se nedotýkejte napájecího kabelu / zástrčky mokryma rukama. Může to způsobit zkrat nebo úraz elektrickým proudem.
- Nedávejte do oddělení na výrobu ledu skleněné lahve ani plechovky, protože by po zmrazení obsahu praskly.
- Nevkládejte do chladničky hořlavé nebo výbušné materiály. Nápoje s vysokým obsahem alkoholu umístěte svisle do chladicího oddílu a ujistěte se, že jsou jejich víčka pevně uzavřená.
- Při odebírání ledu z oddělení na výrobu ledu se jej nedotýkejte. Led může způsobit popáleniny nebo řezné rány.

- Nedotýkejte se zmražených výrobků mokřýma rukama. Nejezte zmrzlinu ani kostky ledu bezprostředně po jejich vyjmutí z oddělení na výrobu ledu.
- Rozmrazené potraviny znovu nezmrazujte. Mohlo by to způsobit zdravotní problémy, např. otravu jídlem.

Staré a nefunkční chladničky

- Má-li Vaše stará chladnička nebo mraznička zámek, odstraňte jej před likvidací, neboť děti by se mohly ve spotřebiči zavřít a mohlo by dojít k nehodě.
- Vysloužilé chladničky a mrazničky obsahují izolační materiál a chladivo s CFC. Při likvidaci starých chladniček proto dávejte pozor, abyste nepoškodili životní prostředí.

Prohlášení o shodě (CE)

Prohlašujeme, že naše výrobky splňují příslušné evropské směrnice, rozhodnutí a nařízení a požadavky uvedené v odkazovaných normách.

Likvidace vysloužilého spotřebiče

Tento symbol uvedený na výrobku nebo na jeho obalu znamená, že s daným výrobkem nelze zacházet jako s běžným domácím odpadem. Místo toho musí být odevzdán na příslušném sběrném místě pro recyklaci elektrických a elektronických zařízení. Zajištěním správné likvidace tohoto výrobku pomůžete zabránit případným negativním dopadům na životní prostředí a lidské zdraví, které by jinak byly způsobeny nevhodnou likvidací výrobku. Podrobnější informace o recyklaci tohoto produktu získáte na Vašem místním úřadě, ve společnosti zajišťující likvidaci odpadu nebo v obchodě, ve kterém jste produkt zakoupili.



Obaly a životní prostředí

Obalové materiály chrání Váš spotřebič před poškozením, které může nastat během přepravy. Obalové materiály jsou šetrné k životnímu prostředí, protože jsou recyklovatelné. Použití recyklovaného





materiálu snižuje spotřebu surovin, a proto snižuje produkci odpadu.

Poznámky:

- Před instalací a použitím Vašeho spotřebiče si pečlivě přečtete návod k použití. Nezodpovídáme za škody způsobené špatným použitím.
- Řiďte se všemi pokyny na Vašem spotřebiči a v návodu k použití a tento návod uchovávejte na bezpečném místě, abyste mohli vyřešit problémy, k nimž může dojít v budoucnosti.
- Tento spotřebič je určen pro použití v domácnostech a lze jej použít pouze doma a pro specifikované účely. Nehodí se pro komerční použití. Na takové použití se nevztahuje záruka a naše společnost neponese odpovědnost za případné ztráty.
- Tento spotřebič je určen k použití v domácnostech a musí být použit pouze pro chlazení / skladování potravin. Není vhodný pro komerční nebo společné používání a/nebo pro skladování látek s výjimkou potravin. Naše společnost není odpovědná za jakékoli ztráty vzniklé nevhodným používáním spotřebiče.

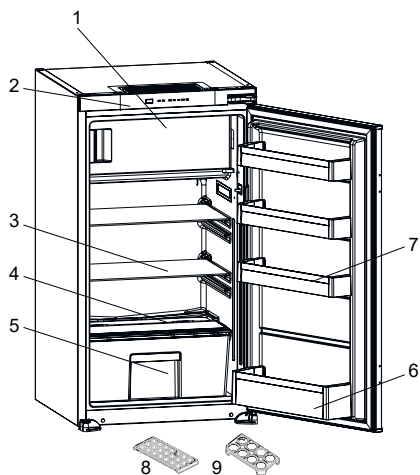
2 POPIS SPOTŘEBIČE



 Toto vyobrazení je pouze informativní a týká se součástí spotřebiče. Součásti se mohou lišit podle modelu spotřebiče.

- 1) Dvířka mrazicího prostoru
- 2) Kontrolní panel
- 3) Poličky v chladicím prostoru
- 4) Kryt zásuvky na ovoce a zeleninu
- 5) Zásuvka na ovoce a zeleninu (crisper)
- 6) Příhrádka na lahve
- 7) Poličky ve dveřích
- 8) Zásobník na led
- 9) Držák na vejce

** u některých modelů*

Obecné poznámky:

Oddělení pro čerstvé potraviny (chladicí prostor): Nejefektivnější využití energie je zajištěno při umístění zásuvek ve spodní části chladicího prostoru a rovnoměrném umístění polic, zatímco pozice přihrádek na dvířkách chladničky spotřebu energie neovlivňuje.

Oddělení pro zmrazené potraviny

(mrazicí prostor): Nejúčinnější využití energie je zajištěno v konfiguraci se zásuvkami a zásobníky ve skladové pozici.

3 POUŽÍVÁNÍ SPOTŘEBIČE

Signalizace otevřených dvířek:

Signalizace otevřených dvířek na madlu ukazuje, zda se dvířka správně zavřela nebo zda zůstala otevřená.

Pokud kontrolka svítí červeně, jsou dvířka stále otevřená.

Pokud je kontrolka bílá, dvířka se zavřela správně.

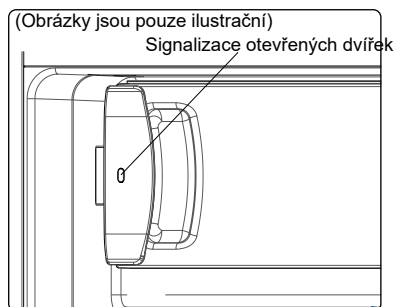

 Dvířka mrazicího prostoru by měla být vždy zavřená. Tím se zabrání rozmrazování potravin. A zabráníte tak jakémukoli hromadění ledu a námrazy uvnitř mrazicího prostoru a zbytečnému zvyšování spotřeby energie.

3.1 Displej a ovládací panel

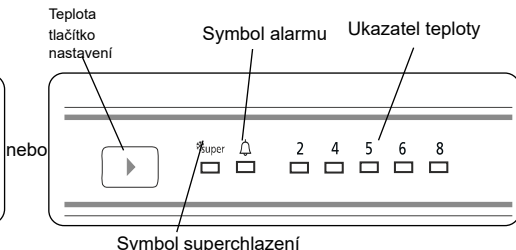
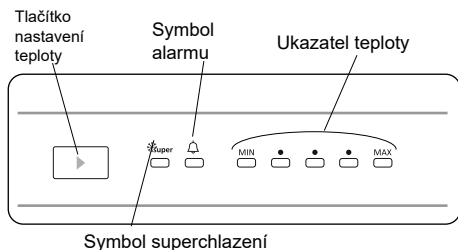

3.2 Obsluha mrazicího prostoru vaší chladničky

Osvětlení (je-li k dispozici)

Když je produkt poprvé zapojen do sítě, vnitřní osvětlení se může kvůli testům otevírání opozdit o 1 minutu.

3.2.1 Tlačítko nastavení teploty

Toto tlačítko umožní provést nastavení teploty v chladničce. Stiskněte toto tlačítko a nastavte hodnoty teploty v chladničce. Toto tlačítko slouží také k aktivaci superrežimu.

3.2.2 Nastavení teploty

- Zajistí, že nastavení teploty v chladničce a mrazničce se provede automaticky. Lze ji nastavit na libovolnou hodnotu v rozmezí MIN /8 až MAX /2 a režim superchlazení. Tisknutím tlačítka nastavení teploty od MIN k MAX bude teplota klesat. Pro úsporu energie v zimních měsících provozujte chladničku v nižších polohách.
- Výchozí nastavení teploty v chladničce je ve středním bodě.
- Pokaždé, když stisknete tlačítko pro nastavení teploty, nastavená teplota se sníží, dokud se nezobrazí symbol superchlazení, a pokud budete pokračovat, nastavená teplota se znovu vrátí na min.

Pokud je lednička vybavena mrazicím prostorem

3.2.3 Režim super mrazení

Kdy ho lze použít?

- Při zmrazení velkého množství jídla.

- Při rychlém zmrazení jídla.
- Při rychlém zmrazení potravin.
- Při dlouhodobém skladování sezónních potravin.

Pokud je lednička chladnější

3.2.4 Režim super chlazení

Kdy ho lze použít?

- Při chlazení velkého množství jídla.
- Při rychlém chlazení jídla.
- Při rychlém chlazení potravin.
- Při dlouhodobém skladování sezónních potravin.

Jak ho používat?

- Stiskněte tlačítko nastavení teploty, dokud se nerozsvítí kontrolka super mrazení.
- Během tohoto režimu se rozsvítí super LED dioda.

Během tohoto režimu:

-  Superrežim se automaticky zruší max. 48 hodin.

3.2.5 Kontrolka alarmu

V případě problémů s chladničkou se rozsvítí červená kontrolka alarmu.

3.2.6 Pohotovostní režim

Jak aktivovat?

Nastavte požadovanou hodnotu „MIN“ a stiskněte tlačítko nastavení, dokud všechny kontrolky třikrát zablikají.

Jak to funguje?

V pohotovostním režimu; všechny komponenty budou zakázány. Pokud uživatel stiskne tlačítko nastavení, když je uvnitř

v pohotovostním režimu, všechny kontrolky budou blikat třikrát časy, aby se ukázalo, že je aktivní pohotovostní režim.

Jak deaktivovat?

Stiskněte a podržte tlačítko nastavení, dokud se nezobrazí

se vrátí do normálního provozu. Po režimu je deaktivována, může se rozsvítit „Alarm LED“.

na displeji, protože produkt může být horký. „Alarm LED“ zhasne, když se objeví produkt dosáhne normální teploty.

3.2.7 Funkce alarmu při otevřených dveřích

Pokud necháte dveře otevřené po dobu delší než 2 minuty, vnitřní osvětlení (pokud je k dispozici) začne blikat.

3.3 Upozornění při nastavení teploty

- Vaše chladnička je navržena tak, aby pracovala v intervalech uvedených ve standardech, v souladu s třídou uvedenou na informačním štítku. Nedoporučuje se, abyste chladničku spouštěli v prostředí mimo uvedené teplotní intervaly. To by ovlivnilo účinnost chlazení.
- Nastavení teploty musí být provedeno v souladu s frekvencí otevírání dvířek, množstvím potravin uložených v chladničce a okolní teplotou.
- Při prvním zapnutí nechte chladničku běžet 24 hodin, aby dosáhla provozní teploty. Během této doby neotvírejte dvířka a neskladujte uvnitř velké množství potravin.
- Funkce 5minutového zpoždění je aktivní, aby se zabránilo poškození kompresoru Vašeho spotřebiče při připojování nebo odpojování od sítě nebo při výpadku energie. Vaše chladnička začne fungovat normálně po 5 minutách.

Klimatická třída a význam:

T (tropická): Tato chladnička je určena k použití při okolní teplotě od 16 °C do 43 °C.

ST (subtropická): Tato chladnička je určena k použití při okolní teplotě od 16 °C

do 38 °C.

N (normální): Tato chladnička je určena k použití při okolní teplotě od 16 °C do 32 °C.

SN (subnormální): Tato chladnička je určena k použití při okolní teplotě od 10 °C do 32 °C.

3.4 Ukazatel teploty

Abychom vám pomohli chladničku lépe nastavit, vybavili jsme ji ukazatelem teploty, který je umístěn v nejchladnější oblasti.

Pro lepší skladování potravin v chladničce, zejména v nejchladnějších oblastech, se ujistěte, že se na ukazateli teploty zobrazí zpráva „OK“. Pokud se nezobrazí „OK“, znamená to, že teplota nebyla nastavena správně.

Ukazatel může být obtížné vidět, proto se ujistěte, že správně svítí. Při každé změně nastavení teploty chladničky počkejte na stabilizaci teploty uvnitř zařízení, než budete v případě potřeby nastavovat novou teplotu. Postupně měňte polohu ukazatele pro nastavení teploty a počkejte alespoň 12 hodin, než zahájíte novou kontrolu a případně nastavení teploty změňte.

 **POZNÁMKA:** Po opakovaném otevření (nebo dlouhodobém otevření) dveří nebo po vložení čerstvých potravin do spotřebiče je normální, že se na ukazateli pro nastavení teploty neobjeví zpráva „OK“. Dojde-li k neobvyklému hromadění ledových krystalů (na spodní stěně spotřebiče) v chladničce, výparníku (přetížený spotřebič, vysoká teplota v místnosti, časté otevírání dveří), přepněte zařízení pro nastavení teploty do nižší polohy, dokud nedojde k vypnutí kompresoru.

Skladujte potraviny v nejchladnější oblasti chladničky.



Vaše potraviny budou lépe skladovány, pokud je umístíte do nejvhodnější chladicí oblasti. Nejchladnější oblast je hned nad zásuvkou na ovoce

a zeleninu.



Následující symbol označuje nejchladnější oblast vaší chladničky.

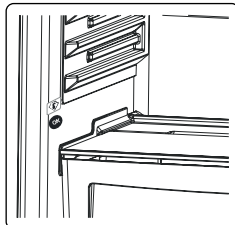

Abyste zajistili, že je v této oblasti nízká teplota, ujistěte se, že je police umístěna na úrovni tohoto symbolu, jak je znázorněno na obrázku.

Horní hranici nejchladnější oblasti označuje spodní část nálepky (špička šipky).

Horní police nejchladnější oblasti musí být na stejné úrovni jako špička šipky.

Nejchladnější oblast je pod touto úrovní.

Protože jsou tyto police odnímatelné, ujistěte se, že jsou vždy na stejné úrovni s limity zón popsanými na nálepkách, aby byla v těchto oblastech zaručena správná teplota.

3.5 Příslušenství

Vizuální a textové popisy na částí s příslušenstvím se mohou lišit podle modelu Vašeho spotřebiče.

3.5.1 Zásobník na led (u některých modelů)

- Naplňte formu na led vodou a vložte ji do mrazicího prostoru.
- Poté, co se voda zcela změní na led, můžete kostky ledu vyjmout z formy podle následujícího obrázku.

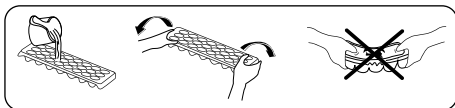

3.5.2 Otočný regulátor (U některých modelů)

(Obrázky jsou pouze ilustrační)

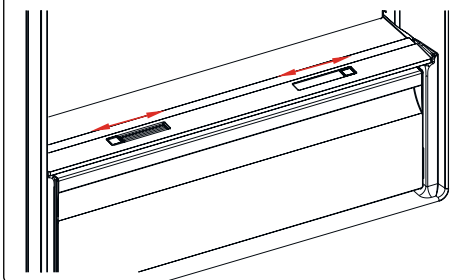

nebo

(Obrázky jsou pouze ilustrační)

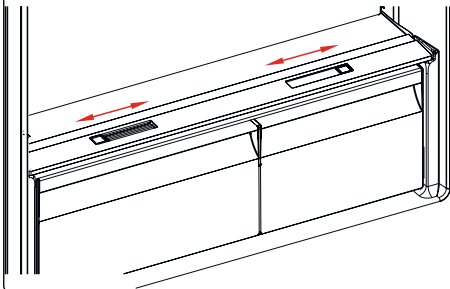

V případě, že je zásobník na zeleninu plný, lze otevřít otočný regulátor na přední straně zásobníku. Umožní to přívod čerstvého vzduchu do zásobníku a kontrolu vlhkosti, čímž se prodlouží trvanlivost potravin. Otevřete otočný regulátor na zadní straně poličky v případě vzniku kondenzátu na skleněné polici.

3.5.3 Nastavitelná polička ve dveřích (u některých modelů)

K vytvoření úložných ploch, které potřebujete, můžete použít nastavitelnou poličku ve dveřích.

Pro změnu pozice nastavitelné poličky ve dveřích:

Přidržte tlačítko poličky a zatlačte na tlačítka po stranách poličky ve dveřích ve směru šipky. (Obr. 1)

Poličku ve dveřích umístěte do potřebné výšky, posunutím nahoru a dolů.

Jakmile dosáhnete požadované polohy, uvolněte tlačítko na boční straně police (obr. 2). Před uvolněním police ji zkuste posunout nahoru a dolů, abyste se ujistili, že je ve dveřích upevněna.

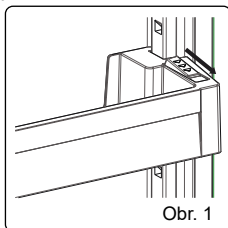

Obr. 1

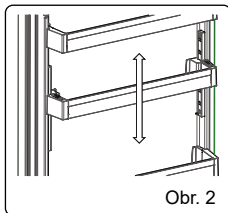

Obr. 2

Poznámka: Před přesunutím naplněné poličky ve dveřích musíte poličku přidržet pomocí tlačítka. V opačném případě by mohla polička ve dveřích v důsledku hmotnosti vyklouznout z drážek. Tak by se mohla polička ve dveřích nebo drážky poškodit.

4 SKLADOVÁNÍ POTRAVIN

4.1 Chladicí prostor

- Abyste snížili vlhkost a následnou tvorbu námrazy, nikdy neumísťujte tekutiny do neutěsněných nádob. Námraza má tendenci hromadit se v nejchladnějších částech výparníku a proto je třeba provádět častější odmrazování.
- Vařené pokrmy musí zůstat zakryté, když jsou uloženy v lednici. Do chladničky nevkládějte teplá jídla. Vložte je do chladničky, až když vychladnou, v opačném případě se zvýší teplota / vlhkost uvnitř chladničky, čímž se sníží její účinnost.
- Zajistěte, aby žádné předměty nebyly v přímém kontaktu se zadní stěnou spotřebiče, protože by se mohla vytvářet námraza a obal by se přilepil na stěnu. Dvířka chladničky příliš často neotevírejte.
- Doporučujeme, aby maso a ryby byly volně zabaleny a uloženy na skleněné polici těsně nad zásuvkou na zeleninu, kde je chladnější vzduch, protože to zajišťuje nejlepší podmínky skladování.
- Ovoce a zeleninu uchovávejte v crisperu (zásuvka na ovoce a zeleninu).
- Skladování ovoce a zeleniny odděleně pomáhá tomu, aby zelenina citlivá na etylén (listová zelenina, brokolice, mrkev atd.) nebyla ovlivněna ovocem, které etylén uvolňuje (banány, broskve, meruňky, fíky atd.).
- Do chladničky nesmíte vkládat vlhkou zeleninu.
- Délka skladování všech potravin závisí na počáteční kvalitě potravin a nepřerušovaném chladícím cyklu před skladováním v chladničce.
- Voda vytékající z masa může kontaminovat jiné produkty v chladničce. Maso musíte zabalit a jakoukoli kontaminaci odstranit.
- Potraviny nevkládějte před otvory pro proudění vzduchu.

- Balené potraviny spotřebujte před doporučeným datem expirace.

Dbejte na to, aby potraviny nepřišly do styku se snímačem teploty, který je umístěn v chladicím prostoru za účelem udržování optimální teploty.

- Za normálních pracovních podmínek postačí nastavit teplotu v chladicím prostoru na +4 °C.
- Teplota chladicího prostoru by měla být v rozmezí 0 - 8 °C, čerstvé potraviny jsou při teplotě pod 0 °C ledové a hnijí a při teplotě nad 8 °C se zvyšuje množství bakterií a potraviny se kazí.
- Nevkládejte do chladničky horká jídla, nechte je vychladnout na pokojovou teplotu. Horká jídla zvyšují teplotu chladničky a mohou způsobit otravu jídlem nebo zbytečné zkažení potravin.
- Maso, ryby a podobné potraviny by měly být skladovány na polici nad přihrádkou na ovoce a zeleninu a zelenina v přihrádce na zeleninu (pokud je k dispozici).
- Aby se zabránilo křížové kontaminaci, neuchovávejte masné výrobky s ovocem a zeleninou.
- Potraviny v chladničce mají být uchovávány v uzavřených nádobách nebo v jiných vhodných obalech tak, aby do chladničky neuvolňovaly pachy a vlhkost.

Níže uvedená tabulka slouží jako stručný průvodce, který vám ukáže nejúčinnější způsob, jak uložit hlavní skupiny potravin do chladničky.

Potraviny	Maximální délka skladování	Jak a kde ukládat
Ovoce a zelenina	1 týden	Zásuvka na zeleninu
Maso a ryby	2 - 3 dny	Zabalte do plastové fólie, sáčků nebo do vložte nádoby na maso a uložte na skleněnou polici
Čerstvý sýr	3 - 4 dny	Na určenou polici ve dvířkách

Potraviny	Maximální délka skladování	Jak a kde ukládat
Máslo a margarín	1 týden	Na určenou polici ve dvířkách
Produkty v lahvičce, například mléko a jogurt	Do expirace doporučené výrobcem	Na určenou polici ve dvířkách
Vejce	1 měsíc	Na polici určené pro vejce
Vařené potraviny	2 dny	Všechny police

POZNÁMKA:



Brambory, cibule a česnek se v chladničce nesmí skladovat.

4.2 Mrazicí prostor

- Mrazicí prostor se používá pro skladování mražených potravin, zmrazování čerstvých potravin a výrobu kostek ledu.
- Potraviny v tekuté formě by měly být zmrazeny v plastových kelímcích a jiné potraviny by měly být zmrazeny v plastových fóliích nebo sáčcích. Zabalte a řádně utěsněte čerstvé potraviny, to znamená, že obal by měl být vzduchotěsný a neměl by prosakovat. Ideální jsou speciální sáčky do mrazničky, allobal, polyetylenové sáčky a plastové nádoby.
- Čerstvé potraviny nevklaďte do blízkosti zmražených potravin, neboť by mohlo dojít k rozmrazení potravin.
- Před zmrazením čerstvých potravin je rozdělte na porce, které lze najednou spotřebovat.
- Potraviny po rozmrazení spotřebujte během krátké doby.
- Při skladování mražených potravin vždy dodržujte pokyny výrobce na obalu. Nejsou-li uvedeny žádné informace, potraviny nesmí být skladovány déle než 3 měsíce od data nákupu.
- Když koupíte zmrazené potraviny, zkontrolujte, zda byly zmrazeny při vhodných podmínkách a obal není poškozený.

- Zmrazené potraviny by měly být přepravovány ve vhodných nádobách a umístěny co nejdříve do mrazničky.
 - Nekupujte mražené potraviny, pokud obal vykazuje známky vlhkosti nebo neobvyklé nafouknutí. Je pravděpodobné, že byly skladovány při nevhodné teplotě a stav obsahu se zhoršil.
 - Délka skladování mražených potravin závisí na pokojové teplotě, nastavení termostatu, na tom, jak často se dvířka otevírají, jaký typ potravin to je a jaká je doba nutná pro přepravu výrobku z obchodu k Vám domů. Vždy dodržujte pokyny na obalu a nikdy nepřekračujte maximální uvedenou délku skladování.
 - Pokud zůstanou dvířka mrazicího prostoru delší dobu otevřená nebo nejsou správně zavřena, vytvoří se námraza, která může bránit účinné cirkulaci vzduchu. Chcete-li problém vyřešit, odpojte mrazničku a počkejte, až se odmrazí. Po úplném odmrazení mrazničku vyčistěte.
 - Objem mrazicího prostoru uvedený na štítku nezahrnuje zásuvky, kryty atd.
 - Rozmražené potraviny znovu nezmrazujte. Mohlo by vám to způsobit zdravotní problémy, např. otravu jídlem.
- POZNÁMKA:** Pokud se pokusíte otevřít dvířka mrazicího prostoru ihned po jejich zavření, zjistíte, že se snadno neotevrou. To je normální. Jakmile je dosaženo rovnováhy, dvířka se snadno otevrou.



Níže uvedená tabulka slouží jako stručný průvodce, který Vám ukáže nejúčinnější způsob, jak uložit hlavní skupiny potravin do mrazicího prostoru.

Maso a ryby	Příprava	Maximální délka skladování (měsíce)
Steak	Zabalte do fólie	6–8
Jehněčí maso	Zabalte do fólie	6–8
Telecí pečeně	Zabalte do fólie	6–8
Telecí kostky	Na malé kousky	6–8
Jehněčí kostky	Kousky	4–8
Mleté maso	V balíčcích, bez koření	1–3
Droby (kousky)	Kousky	1–3
Boloňský salám	Musí být zabalený, i když je v obalu	
Kuře a krůta	Zabalte do fólie	4–6
Husa a kachna	Zabalte do fólie	4–6
Jelen, zajíc, divoký kanec	V porcích po 2,5 kg nebo jako filety	6–8
Čerstvé ryby (losos, kapr, sumec)	Po očištění a vykuchání rybu opláchněte a osušte. Je-li třeba, odřízněte ocasní ploutev a hlavu.	2
Libové ryby (okoun, platýs, kambala)		4
Tučné ryby (tuňák, makrela, lufara, ančovičky)		2–4
Koryši	Očištěné a v sáčku	4–6
Kaviár	Ve vlastním obalu nebo v hliníkové nebo plastové nádobě	2–3
Šneci	Ve slané vodě nebo v hliníkové nebo plastové nádobě	3

Maso a ryby	Příprava	Maximální délka skladování (měsíce)
 POZNÁMKA: Maso by mělo být po rozmrazení tepelně upraveno. Pokud se maso po rozmrazení tepelně neupraví, nesmí být znovu zmrazeno.		

Zelenina a ovoce	Příprava	Maximální délka skladování (měsíce)
Fazolové lusky a fazole	Omyjte, nakrájejte na malé kousky a uvařte ve vodě	10–13
Fazole	Propláchněte a uvařte ve vodě	12
Zelí	Očistěte a uvařte ve vodě	6–8
Mrkev	Očistěte, nakrájejte na plátky a uvařte ve vodě	12
Paprika	Odstraňte stopku, rozřízněte na poloviny, vyjměte semínka a uvařte ve vodě	8–10
Špenát	Propláchněte a uvařte ve vodě	6–9
Květák	Odstraňte listy, květák nakrájejte na kousky, na chvíli ponořte do vody s několika kapkami citronu	10–12
Lilek	Po omytí nakrájejte na 2 cm kousky	10–12
Kukuřice	Očistěte a zabaňte jako klas nebo zrna	12
Jablko a hruška	Olupejte a nakrájejte	8–10
Meruňka a broskev	Rozkrojte na poloviny a vyjměte pecku	4–6



Zelenina a ovoce	Příprava	Maximální délka skladování (měsíce)
Jahoda a borůvka	Omyjte a opláchněte	8–12
Vařené ovoce	Do nádoby přidejte 10 % cukru	12
Švestka, třešně, višně	Omyjte a očistěte	8–12

	Maximální délka skladování (měsíce)	Délka rozmrazování při pokojové teplotě (hodiny)	Délka rozmrazování v troubě (minuty)
Chléb	4–6	2–3	4–5 (220–225 °C)
Sušenky	3–6	1–1,5	5–8 (190–200 °C)
Pečivo	1–3	2–3	5–10 (200–225 °C)
Koláč	1–1,5	3–4	5–8 (190–200 °C)
Listové těsto	2–3	1–1,5	5–8 (190–200 °C)
Pizza	2–3	2–4	15–20 (200 °C)

Mléčné produkty	Příprava	Maximální délka skladování (měsíce)	Skladovací podmínky
Balené (homogenizované) mléko	Ve vlastním obalu	2–3	Čisté mléko – ve vlastním obalu

Mléčné produkty	Příprava	Maximální délka skladování (měsíce)	Skladovací podmínky
Sýr – kromě tvarohu	Na plátky	6–8	Pro krátkodobé skladování lze použít původní obal. Pro dlouhodobější skladování je třeba jej zabalit do fólie.
Máslo, margarín	Ve vlastním obalu	6	

5 ČIŠTĚNÍ A ÚDRŽBA

-  Spotřebič před čištěním odpojte od napájení.
-  Spotřebič nečistěte tekoucí vodou.
-  K čištění spotřebiče nepoužívejte abrazivní prostředky, čisticí prostředky ani mýdla. Po umytí opláchněte čistou vodou a pečlivě vysušte. Po dokončení čištění znovu zapojte spotřebič do elektrické sítě suchýma rukama.
- Dbejte na to, aby mycí voda nevnikla do krytu žárovky a dalších elektrických součástí.
- Prostor spotřebiče je nutno pravidelně čistit pomocí roztoku jedlé sody a vlažné vody.
- Příslušenství čistěte samostatně v ruce mýdlem a vodou. Neumývejte příslušenství v myčce nádobí.
- Kondenzátor čistěte kartáčem nejméně dvakrát ročně. To Vám pomůže ušetřit náklady na energii a zvýšit produktivitu.

  **Během čištění musí být spotřebič odpojen od napájení.**

5.1 Odmrazování

Odmrazování chladicího prostoru

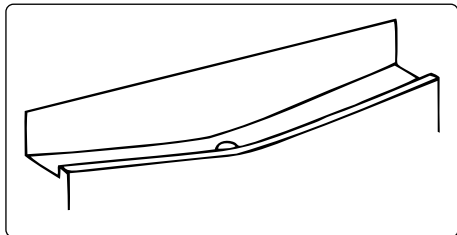

- Chladicí prostor se odmrazuje automaticky během provozu. Odmrazená voda se shromažďuje v odpařovací misce a automaticky se vypařuje.
 - Odpařovací miska a otvor pro odtékání vody musí být pravidelně čistěny pomocí chlupatého modelovacího drátku, aby se předešlo hromadění neodtékající vody ve spodní části chladničky.
 - Otvor pro odtékání vody můžete také vyčistit tak, že do něj nalijete půl sklenice vody.
- #### Proces odmrazování mrazicího prostoru
- Uvnitř mrazicího prostoru se nahromadí malé množství námrazy v závislosti na délce doby, kdy jsou dvířka otevřená, nebo kolik vlhkosti vnikne dovnitř. Je nutné zajistit, aby se led nikdy netvořil na místech, kde by narušoval těsnění na dvířkách. Mohlo by dojít k průniku vzduchu do prostoru a následnému neustálému chodu kompresoru. Tenká vrstva ledu je poměrně měkká a lze ji odstranit kartáčem nebo plastovou škrabkou. Nepoužívejte kovové nebo ostré škrabky, mechanická zařízení ani jiné prostředky k urychlení procesu odmrazování. Odstraňte veškerou uvolněnou námrazu ze stěn mrazicího prostoru. Pro odstranění tenké námrazy není nutno spotřebič vypínat.
 - Pro odstranění silných vrstev ledu odpojte spotřebič od napájení a vyprázdňte obsah do kartonových krabic a zabalte do silných příkrývek nebo vrstev papíru, aby potraviny zůstaly v chladu. Odmrazování bude neúčinnější, pokud je provádíte, když je mrazicí prostor téměř prázdný, je nutno je provést co nejrychleji, aby nedošlo k nežádoucímu nárůstu teploty obsahu.
 - Nepoužívejte kovové nebo ostré škrabky, mechanická zařízení ani jiné prostředky k urychlení procesu odmrazování. Zvýšení teploty mražených potravin

během odmrazování zkrátí dobu skladovatelnosti. Během odmrazování udržujte obsah dobře zabalený a v chladu.

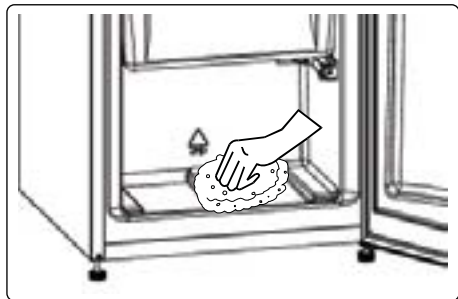

- Vnitřní část vysušte houbičkou nebo čistým hadříkem.
- Chcete-li odmrazování urychlit, umístěte do mrazicího prostoru jednu či více nádob s vodou.
- Zkontrolujte obsah, když jej vkládáte zpět do mrazicího prostoru, pokud jsou některá balení rozmrazená, je nutno je spotřebovat do 24 hodin nebo tepelně upravit a znovu zmrazit.
- Po odmražení vyčistěte vnitřek spotřebiče roztokem teplé vody s trochou jedlé sody a pak důkladně vysušte. Veškeré odnímatelné části umyjte stejným způsobem a znovu namontujte. Znovu připojte spotřebič k napájení a nechte 2 až 3 hodiny na nastavení MAX, než vrátíte potraviny zpět do mrazicího prostoru.

Výměna LED osvětlení

Chcete-li vyměnit kteroukoli z LED diod, kontaktujte nejbližší autorizované servisní středisko.

 **Poznámka:** Počet a umístění LED pásků se může lišit v závislosti na modelu.

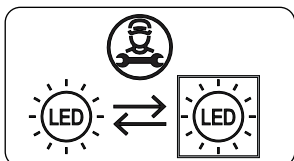

Pokud je výrobek vybaven LED lampou

Tento výrobek obsahuje světelný zdroj energetické třídy <E>.

Pokud je produkt vybaven LED páskami nebo LED kartami

Tento výrobek obsahuje světelný zdroj energetické třídy <F>.

6 DOPRAVA A PŘEMÍSTĚNÍ

6.1 Přeprava a přemístění

- Pro přemístění je třeba uchovat původní obal a pěnu (volitelné).
- Spotřebič musíte upevnit v obalu pomocí páسů nebo silných kabelů a postupovat dle pokynů pro přepravu, které jsou na obalu.
- Před přemístěním nebo přepravou vyjměte všechny pohyblivé části nebo je připevněte ve spotřebiči pomocí páسů, aby během přemístování a přepravy nedošlo k narázům.

 Spotřebič vždy přenášejte ve svislé poloze.

7 NEŽ SE OBRÁTÍTE NA POPRODEJNÍ SERVIS

Chyby

Spotřebič vás varuje, pokud teplota klesne na nesprávnou úroveň nebo když dojde k problému se spotřebičem. Pokud dojde k problému se spotřebičem, rozsvítí se červená kontrolka alarmu.

Led kontrolka alarmu svítí	VÝZNAM	PROČ	CO DĚLAT
	Upozornění na chybu	Některé části jsou mimo provoz nebo došlo k selhání chladicího procesu. Spotřebič je zapojen napoprvé nebo po dlouhodobém přerušení napájení pod dobu 1 hodiny.	Zkontrolujte, zda jsou dvířka otevřena nebo zavřena a zda je spotřebič v provozu po dobu 1 hodiny. Pokud dvířka nejsou otevřena a spotřebič byl v provozu po dobu 1 hodiny nebo více, kontaktujte co nejdříve servisní středisko.

Pokud narazíte na problém s Vaším **spotřebičem**, před kontaktováním poprodejního servisu zkontrolujte následující položky.

Váš spotřebič nefunguje

Zkontrolujte, zda:

- Je napájen
- Je zástrčka správně zasunutá do zásuvky
- Se nepřepálila síťová pojistka nebo pojistka zástrčky
- Není zásuvka vadná. Chcete-li to zkontrolovat, zapojte do stejné zásuvky další funkční zařízení.

Výkon spotřebiče je slabý

Zkontrolujte, zda:

- Není spotřebič přetížený
- Jsou dvířka řádně zavřena
- Na kondenzátoru není prach
- Vzadu a po stranách je dostatek místa.

Váš spotřebič je při provozu hlučný

Normální zvuky

Praskání:

- Během automatického odmrazování
- Když se spotřebič zahřeje nebo zchladí (z důvodu expanze materiálu).

Krátké praskání: Tento zvuk zaslechnete, když termostat zapne a vypne kompresor.

Zvuk motoru: Tento zvuk značí, že kompresor funguje normálně. Při prvním zapnutí může kompresor krátkodobě vydávat větší hluk.

Zvuk bublání a šplouchání: Tento zvuk je způsoben průtokem chladiva v trubicích systému.

Zvuk proudění vody: Tento zvuk je způsoben vodou, která teče do odpařovací nádoby. Tento zvuk je během odmrazování normální.

Zvuk větru: U některých modelů chladnička vydává tento zvuk při normálním provozu v důsledku cirkulace vzduchu.

Okraje spotřebiče, které jsou v kontaktu se spojem dvířek jsou teplé

To je normální, zejména v létě (teplé období), povrchy, které jsou v kontaktu se spojem dvířek, se během provozu kompresoru zahřívají.

Uvnitř spotřebiče se hromadí vlhkost

Zkontrolujte, zda:

- Jsou všechny potraviny řádně zabalené. Jsou nádoby před vložením do **spotřebiče** suché.
- Dvířka **spotřebiče** se často otevírají. Vlhkost v místnosti se při otevírání dvířek dostane do **spotřebiče**. Vlhkost se hromadí rychleji, když dvířka otevíráte častěji, zejména, je-li vlhkost v místnosti vysoká.

Dvířka se neotevřou ani nezavřou správně

Zkontrolujte, zda:

- Zavírání dvířek brání potraviny nebo obaly
- Jsou spoje dvířek opotřebené nebo poškozené
- Váš **spotřebič** je na rovném povrchu.

Kompresor může běžet hlasitě nebo se u některých modelů během provozu za určitých podmínek může zvýšit hluk kompresoru/chladničky, takže je výrobek poprvé zapojen do zásuvky v závislosti na změně okolní teploty nebo změně použití. To je normální; když chladnička dosáhne požadované teploty, hluk se automaticky sníží.

Doporučení

- Pokud je spotřebič vypnutý nebo odpojený od elektrické sítě, počkejte nejméně 5 minut před připojením nebo opětovným spuštěním spotřebiče, aby nedošlo k poškození kompresoru.
- Pokud nebudete spotřebič používat delší dobu (např. během dovolené), odpojte jej od elektrické sítě. Spotřebič vyčistěte v souladu s pokyny v části "Čištění" a nechte dvířka otevřená, abyste tak zabránili hromadění vlhkosti a zápachu.
- Pokud problém přetrvává i poté, co jste dodrželi všechny výše uvedené pokyny, obraťte se na nejbližší autorizovaný servis.
- Zakoupený spotřebič je určen pouze pro domácí použití. Nehodí se pro komerční použití. Pokud uživatel použije spotřebič způsobem, který je v rozporu s uvedenými funkcemi, zdůrazňujeme, že výrobce a prodejce nenesou odpovědnost za žádnou opravu ani selhání v rámci záručního období.

8 TIPY PRO ÚSPORU ENERGIE

1. Umístěte spotřebič v chladném a dobře větraném prostoru, nikoli na přímém slunečním světle či v blízkosti zdroje tepla (radiátoru nebo sporáku). V opačném případě použijte izolační desku.
2. Horké potraviny a nápoje nechte před vložením do spotřebiče vychladnout.
3. Pokud je to možné, potraviny nechte rozmrazit v chladicím prostoru. Nízká teplota zmrazených potravin pomůže zchladit chladicí prostor. To ušetří energii. Rozmrazování potravin mimo spotřebič způsobí ztráty energie.
4. Nápoje a jiné tekutiny by měly být ve spotřebiči zakryté. Pokud tomu tak není, vlhkost uvnitř spotřebiče se zvýší a spotřebič spotřebovává více energie. Nápoje a tekutiny rovněž zakrývejte kvůli zachování vůně a chuti.
5. Dvířka nenechávejte dlouho otevřená ani je neotevírejte příliš často, neboť kvůli teplému vzduchu, který se do prostoru dostane, se bude muset zbytečně často zapínat kompresor.
6. Udržujte kryty různých teplotních oddílů (příhrádka na zeleninu, chladicí prostor, pokud jsou k dispozici) zavřené.
7. Těsnění dvířek musí být čisté a tvárné. V případě opotřebení těsnění vyměňte.

9 TECHNICKÉ ÚDAJE

Technické údaje jsou uvedeny na typovém štítku uvnitř spotřebiče a na energetickém štítku.

QR kód na energetickém štítku dodávaném se spotřebičem poskytuje webový odkaz na informace týkající se výkonu spotřebiče v databázi EU EPREL.

Uchovejte si energetický štítek pro referenční potřeby s návodem k použití a všemi ostatními dokumenty dodanými s tímto spotřebičem.

Rovněž lze tyto informace nalézt v databázi EPREL prostřednictvím odkazu <https://eprel.ec.europa.eu> a pomocí názvu modelu a výrobního čísla, které naleznete na typovém štítku spotřebiče.

Podrobné informace o energetickém štítku naleznete na adrese www.theenergylabel.eu.

10 INFORMACE PRO ZKUŠEBNÍ INSTITUTY

Instalace a příprava tohoto spotřebiče pro jakékoli ověřování EcoDesign musí vyhovovat normě EN 62552. Požadavky na větrání, rozměry výklenku a minimální vzdálenosti zadní části od stěn musí odpovídat hodnotám uvedeným v tomto návodu k použití v ČÁSTI 2. Ohledně dalších informací včetně plnicích plánů se obraťte na výrobce.

11 PÉČE O ZÁKAZNÍKY A SERVIS

Používejte pouze originální náhradní díly. Při kontaktu se servisním střediskem se ujistěte, že máte k dispozici následující údaje: Model, výrobní číslo (PNC), sériové číslo.

Tyto informace jsou uvedeny na typovém štítku.

Typový štítek se nachází uvnitř chladicího prostoru dole na levé straně.





Původní náhradní díly pro některé specifické součástky, v závislosti na typu součástky, budou k dispozici po dobu minimálně 7 nebo 10 let od vystavení na trhu poslední jednotky daného modelu.

Navštivte naše stránky:
www.sharphome.eu

Köszönjük, hogy ezt a terméket választotta!

A felhasználó kézikönyv fontos biztonsági információkat és a készülék megfelelő működtetésére és karbantartására vonatkozó utasításokat tartalmaz.

Figyelmesen olvassa el a kézikönyvet a készülék használata előtt és tartsa meg arra az esetre, ha jövőben szüksége lenne rá.

Ikön	Típus	Jelentése
	FIGYELMEZTETÉS	Súlyos sérülés vagy halál kockázata
	ÁRAMÜTÉS VESZÉLYE	Életveszélyes feszültség
	TŰZ	Figyelmeztetés;Tűzveszély/gyúlékony anyagok
	FIGYELEM	Sérülésveszély vagy anyagi kár kockázata
	FONTOS	A rendszer megfelelő üzemeltetése

TARTALOMJEGYZÉK

1 BIZTONSÁGI UTASÍTÁSOK	24
1.1 Általános biztonsági figyelmeztetések.....	24
1.2 Telepítési figyelmeztetések.....	28
1.3 Használat közben.....	28
2 A KÉSZÜLÉK LEÍRÁSA	30
3 A KÉSZÜLÉK HASZNÁLATA	30
3.1 Kijelző- és vezérlőpanel.....	31
3.2 A fagyasztó-hűtőszekrény üzemeltetése.....	31
3.2.1 Hőmérséklet beállító gomb.....	31
3.2.2 Hőmérséklet-beállítások.....	31
3.2.3 Szuper fagyasztás üzemmód.....	31
3.2.4 Szuper hűtési mód.....	31
3.2.5 Riasztófény.....	31
3.2.6 Режим на изчакване.....	31
3.2.7 „Ajtó nyitva“ riasztási funkció.....	32
3.3 Hőmérséklet-beállítási figyelmeztetések.....	32
3.4 Hőmérséklet-kijelző.....	32
3.5 Tartozékok.....	33
3.5.1 Jégkockatartó (<i>bizonyos modelleknél</i>).....	33
3.5.2 Frissentartó nyílás (<i>bizonyos modelleknél</i>).....	33
3.5.3 Állítható ajtópolc (<i>bizonyos modelleknél</i>).....	34
4 AZ ÉLELMISZER TÁROLÁSA	34
4.1 A hűtőrekesz.....	34
4.2 A fagyasztórekesz.....	35
5 TISZTÍTÁS ÉS KARBANTARTÁS	38
5.1 Leolvasztás.....	38
6 SZÁLLÍTÁS ÉS ELHELYEZÉS	39
6.1 Szállítás és áthelyezés.....	39
7 A VEVŐSZOLGÁLAT FELKERESÉSE ELŐTT	40
8 ENERGIATAKARÉKOSSÁGI TIPPEK	41
9 MŰSZAKI ADATOK	42
10 INFORMÁCIÓK TESZTELŐ INTÉZETEK SZÁMÁRA	42
11 ÜGYFÉLSZOLGÁLAT ÉS SZERVIZ	42

1 BIZTONSÁGI UTASÍTÁSOK

1.1 Általános biztonsági figyelmeztetések

Figyelmesen olvassa el ezt a felhasználói kézikönyvet.

⚠ FIGYELMEZTETÉS: Mindig hagyja szabadon a készülék borításán vagy a beépített szerkezetben található szellőzőnyílásokat

⚠ FIGYELMEZTETÉS: A gyártó által javasolt eszközökön kívül más mechanikus eszközöket ne használjon a kioldozási folyamat felgyorsítására.

⚠ FIGYELMEZTETÉS: A gyártó által javasolt készülékeken kívül más elektromos készüléket ne használjon a hűtőszekrény ételtároló rekeszeiben.

⚠ FIGYELMEZTETÉS: Ügyeljen arra, hogy a készülék hűtőköre ne sérüljön.

⚠ FIGYELMEZTETÉS: A készülék elhelyezésekor ügyeljen arra, hogy a tápkábel nem akad el sehol és nem sérül meg.

⚠ FIGYELMEZTETÉS: Ne helyezzen többaljzatú elosztót vagy hordozható tápegységet a készülék hátsó falához.

⚠ FIGYELMEZTETÉS: A készülék instabilitásából eredő veszélyek elkerülése érdekében rögzítse azt az utasításoknak megfelelően.

⚠ Ha a készülék R600a hűtőközeget használ (erről a típustáblán tájékozódhat), legyen óvatos a szállítás és a beszerelés során, hogy elkerülje a készülék

hűtőelemeinek sérülését. Annak ellenére, hogy az R600a környezetbarát és természetes gáz, ugyanakkor robbanásveszélyes is. Ha a hűtőelemek sérülése miatt szivárgást tapasztalna, távolítsa el a hűtőszekrényt nyílt láng, illetve hőforrások közeléből és szellőztesse néhány percig a helyiséget, ahol a készülék található.

- Ügyeljen arra, hogy a hűtőszekrény szállítása és elhelyezése során ne sérüljön meg a hűtőgázkör.
- Ne tároljon a készülékben robbanásveszélyes anyagokat, például gyúlékony hajtógázzal működő aeroszolókat.
- A készülék csak háztartásbeli és otthoni környezetekben használható, például:
 - üzletek, irodák és munkahelyek dolgozóinak kialakított konyhák
 - tanyaházak, valamint hotelek, motelek és egyéb lakókörnyezetek.
 - panzió típusú környezetek;
 - ételmezési és hasonló nem kereskedelmi környezetek.
- Ha az aljzat nem megfelelő a hűtőszekrény csatlakozójához, azt a veszélyek elkerülése érdekében a gyártóval, szerviztechnikussal vagy hasonlóan képzett személlyel kell kicseréltetni.
- A hűtőszekrény tápkábele speciális földelt csatlakozóval van ellátva. A dugvillát 16 amperes földelt aljzatba kell csatlakoztatni. Ha nem

rendelkezik ilyen aljzattal, hívjon szakembert és szereltesse be egyet.

- A 8 évnél idősebb gyerekek és azok a személyek, akik korlátozott fizikai, érzékelő és illetve szellemi képességekkel rendelkeznek, illetve hiányában vannak a megfelelő tapasztalatoknak és ismereteknek, csak felügyelet mellett vagy a készülék használatára és az azzal járó veszélyekre vonatkozó utasítások ismeretében használhatják a készüléket. A gyerekek nem játszhatnak a készülékkel. A gyermekek felügyelet nélkül nem végezhetnek tisztítást és karbantartást.
- 3 és 8 év közötti gyermekek be- és kipakolhatnak a hűtőszekrényből. Gyermekek nem takaríthatják és nem végezhetnek karbantartási munkákat a készüléken. Kisgyermekek (0-3 éves korig) nem használhatják a készüléket. Fiatal gyermekek (3-8 éves korig) kizárólag folyamatos felügyelet mellett használhatják a készüléket. Idősebb gyermekek (8-14 éves korig) és kiszolgáltatót felnőttek megfelelő felügyelet mellett vagy a használati utasítás ismertetése után használhatják a készüléket. Rendkívül kiszolgáltatót emberek kizárólag folyamatos felügyelet mellett használhatják a készüléket.
- Ha a tápkábel megsérült, azt a veszélyek elkerülése érdekében a gyártóval, illetékes szerviztechnikussal vagy hasonlóan képzett személlyel kell kicseréltetni.

- A készülék 2000 métert meghaladó magasságon nem használható.

Az élelmiszerek szennyeződésének elkerülése érdekében tartsa be az alábbi utasításokat:

- az ajtó huzamosabb ideig történő nyitva hagyása jelentős hőmérséklet-növekedést eredményezhet a készülék rekeszeiben.
- rendszeresen tisztítsa az elérhető vízelvezető rendszereket és azokat a felületeket, amelyekre élelmiszert helyez
- nyers húst és halat a hűtőszekrény megfelelő rekeszeiben tároljon, hogy ne érintkezessen más élelmiszerekkel és ne csöpögjön azokba.
- a két csillaggal jelölt fagyasztórekeszek előfagyasztott ételek tárolására, fagylalt készítésére és tárolására, valamint jégkocka készítésére alkalmasak.
- az egy, kettő és három csillaggal jelzett rekeszek egyike sem alkalmas friss élelmiszerek fagyasztására.
- ha a hűtőszekrényt hosszabb ideig nem használja, kapcsolja ki, olvassza le, tisztítsa ki, szárítsa meg és hagyja az ajtót nyitva, ezzel elkerülheti a penész kialakulását a hűtő belsejében.

1.2 Telepítési figyelmeztetések

A hűtő-fagyasztó első alkalommal történő használata előtt, kérjük, ügyeljen az alábbi pontokra:

- A hűtő-fagyasztó üzemi feszültsége 220-240 V 50 Hz-es frekvencián.
- A tápkábelnek a beszerelést követően is elérhetőnek kell lennie.
- A hűtő-fagyasztó első üzembe helyezéskor szokatlan szagot bocsáthat ki. Ez teljesen normális és a hűtő-fagyasztó lehűlésekor ez a szag el fog tűnni.
- A hűtő-fagyasztó hálózatba történő csatlakozása előtt ellenőrizze, hogy adattáblán található adatok (feszültség és kapcsolat terhelés) megegyezik-e a hálózati értékekkel. Ha kétségei merülnének fel, forduljon egy szakképzett villanszerelőhöz.
- Megfelelő földeléssel ellátott csatlakozóaljzatba helyezze a csatlakozót. Amennyiben a csatlakozóaljzat nem földelt vagy a villásdugó nem illeszthető a csatlakozóaljzatba, javasoljuk, hogy hívjon szakképzett villanszerelőt.
- A készüléket megfelelően beszerelt, biztosítókkal rendelkező csatlakozóaljzatba kell csatlakoztatni. Az üzemeltetési pontnál az áramellátásnak (váltakozó áram) és a feszültségnek meg kell egyeznie a készülék adattábláján találhatóval (az adattábla a készülék belsejében, bal oldalt található).
- A földelés nélküli használatból eredő károkért nem vállalunk felelősséget.
- Olyan helyre helyezze a készüléket, ahol nincs közvetlen napsütésnek kitéve.
- A készüléket semmilyen körülmények között sem szabad kültéren használni és esőnek kitenni.
- A készülék legalább 50 cm távolságra legyen a tűzhelyektől, gázsütőktől és radiátoroktól, és legalább 5 cm távolságra a villansütőktől.

- Ha a készülék fagyasztó mellé helyezi el, hagyjon legalább 2 cm helyet a készülékek között, hogy megelőzze a külső felületek bepárasodását.
- Ne tegyen szövetanyagot a hűtő-fagyasztó tetejére és ne borítsa be vele a készüléket. Ezzel befolyásolja a hűtő-fagyasztó teljesítményét.
- A készülék felett legalább 150 mm-es távolságot kell hagyni. Ne helyezzen semmit a készülék tetejére.
- Ne rakjon nehéz tárgyakat a készülékre.
- Használat előtt tisztítsa meg alaposan a készüléket (lásd: Tisztítás és karbantartás).
- A hűtő-fagyasztó használata előtt minden tartozékot törölgessen át szódadikarbónás meleg vízzel. Ezután törölje át tiszta vizes ruhával és hagyja megszáradni. Helyezzen vissza minden tartozékot a hűtőbe, fagyasztóba tisztítás után.
- Konyhai szekrénybe történő telepítés esetén kövesse a telepítési útmutató lépéseit. A termék kizárólag megfelelő konyhaszekrényekben való használatra való.

1.3 Használat közben

- Ne csatlakoztassa a hűtő-fagyasztót az elektromos hálózathoz hosszabbító segítségével.
- A sérült, elhasználódott vagy régi dugvillákat ne használja.
- Ügyeljen arra, hogy ne húzza, ne hajtsa meg és ne károsítsa a tápkábelt.
- Ne használjon elektromos átalakítót.
- A terméket úgy tervezték, hogy felnőttek használhassák. Ne engedje, hogy a gyermekek játsszanak a készülékkel vagy az ajtón csimpaszkodjanak.
- Soha ne érintse meg a tápkábelt/dugvillát nedves kézzel. Ezzel rövidzárlatot okozhat vagy áramütést szenvedhet.
- Ne helyezzen üvegpalackot vagy fémdobozt a jégkockakészítő rekeszbe, mert azok felrobbanhatnak, ha a tartalmuk megfagy.

- Soha ne tegyen robbanékony vagy gyúlékony anyagot a hűtőszekrénybe. Magas alkoholtartalmú italokat függőlegesen helyezzen a hűtőrekeszbe és győződjön meg róla, hogy rendesen rácsavarta a kupakot.
- Amikor jeget vesz ki a jégkockakészítő rekeszből, ne érjen közvetlenül a jéghez. A jég megsértheti és/vagy megvághatja a kezét.
- Nedves kézzel soha ne fogja meg a fagyasztott termékeket. Ne fagyasszon jégkrémet vagy jégkockát közvetlenül azután, hogy kivette volna őket a jégkészítő rekeszből.
- Ne fagyasszon le már egyszer felengedett terméket. mivel egészségügyi problémákat, például ételmérgezést okozhat.

Régi és meghibásodott hűtőszekrények

- Ha a hűtőszekrény vagy fagyasztó zárral van felszerelve, a leselejtezés előtt törje le vagy távolítsa el azt, mivel a gyerekek beszorulhatnak a készülék belsejébe, ami balesethez vezethet.
- A régi hűtők és fagyasztók szigetelő anyagokat és CFC-t tartalmazó hűtőközeget tartalmaznak. Éppen ezért a már nem használt hűtők lesejtezésekor ügyeljen a környezetre.

CE Megfelelőségi nyilatkozat

Kijelentjük, hogy termékeink megfelelnek a vonatkozó európai rendeleteknek, határozatoknak és előírásoknak, valamint a hivatkozott szabványokban előírt követelményeknek.

Régi készülékek leselejtezése

A terméken vagy annak csomagolásán található szimbólum arra utal, hogy a terméket nem lehet háztartási hulladékként kezelni. Helyette a legközelebbi gyűjtőpontra kell szállítani elektromos és elektronikai készülékek újrahasznosítása céljából. Ha ügyel arra, hogy ez a termék megfelelő körülmények között kerüljön leselejtezésre, azzal Ön a környezetre és az emberi egészségre



gyakorolt számos negatív következményt segít megelőzni, amely a termék nem megfelelő leselejtezése miatt megtörtént volna. A terméke újrahasznosításával kapcsolatos bővebb információért forduljon a helyi önkormányzathoz, a háztartási hulladékelszállítójához vagy ahhoz az üzemhez, amelyben megvásárolta ezt a terméket.

Csomagolás és a környezet

A csomagolóanyagok megvédik a készüléket a szállítás közbeni esetleges sérülésektől. A csomagolóanyagok mivel újrahasznosíthatók, ezért környezetbarátak. Az újrahasznosított anyagok használatával csökkenthető a nyersanyag-fogyasztás, ebből kifolyólag pedig a hulladéktermelés is.



Megjegyzések:

- A készülék telepítése és használata előtt figyelmesen olvassa el a használati útmutatót. A helytelen használatból eredő károkért nem vállalunk felelősséget.
- Tartson be a készüléken és a használati útmutatóban található minden utasítást, és őrizze meg az útmutatót a későbbiekre.
- A készülék otthoni használatra készült, és azt csak a házban, a meghatározott célokra szabad felhasználni. Kereskedelmi felhasználásra nem alkalmas. Az ilyen felhasználás érvényteleníti a garanciát és a vállalatunk nem vállal felelősséget a felmerülő károkért.
- A készüléket beltéri használatra terveztük és csak élelmiszerek hűtésére/tárolására használható. Nem alkalmas kereskedelmi felhasználásra és/vagy élelmiszereken kívül egyéb anyagok tárolására. Vállalatunk nem vonható felelősségre a készülék nem megfelelő használatából adódó károkért.

2 A KÉSZÜLÉK LEÍRÁSA

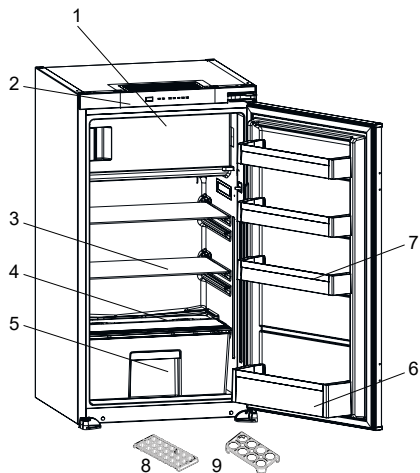

 A fentiek csupán a készülék egyes részeinek bemutatására szolgálnak. Az adott modell függvényében a részegységek eltérőek lehetnek.

- 1) A fagyasztórekesz ajtaja
- 2) Kezelőpanel
- 3) Hűtőpolcok
- 4) Frissentartórekesz-fedél
- 5) Frissentartó rekesz
- 6) Palacktartó polc
- 7) Ajtópolcok
- 8) Jégkockatartó
- 9) Tojástartó

* (Bizonyos modelleknél)

Általános megjegyzések:

Friss élelmiszerek tárolására alkalmas rekesz (hűtőszekrény): A leghatékonyabb energiamegtakarítás a készülék alján található fiókok és az egyenletesen elosztott polcok elhelyezésével biztosítható. Az ajtó belső oldalán található rekeszek nincsenek hatással az energiatakarékosságra.

Fagyasztórekesz (Fagyasztó): A leghatékonyabb energiafogyasztás elérése akkor garantált, ha a fiókok és tárolórekeszek a helyükön vannak.

3 A KÉSZÜLÉK HASZNÁLATA

„Ajtó nyitva” jelzőfény;

Az „Ajtó nyitva” jelzőfény a fogantyún jelzi, hogy az ajtó megfelelően becsukódott-e vagy nyitva maradt.

Ha jelzőfény piros, az ajtó még nyitott állapotban van.

Ha jelzőfény fehér, az ajtó megfelelően becsukódott.



 A fagyasztó ajtaját mindig megfelelően be kell csukni. Ezáltal megakadályozhatja, hogy az élelmiszereken jég képződjön. Megelőzheti, hogy vastag jégréteg alakuljon ki a fagyasztó belsejében és nem növeli feleslegesen az energiafogyasztást.

3.1 Kijelző- és vezérlőpanel

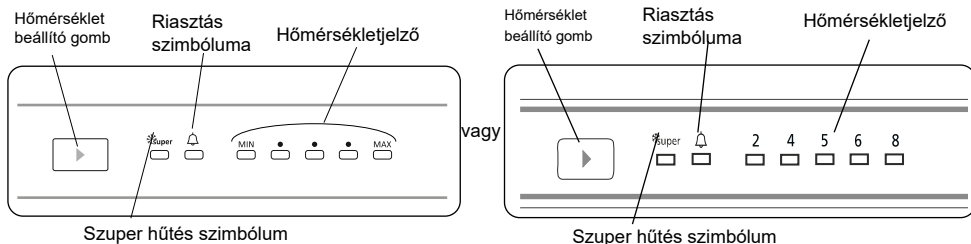

3.2 A fagyasztó-hűtőszekrény üzemeltetése

Világítás (ha van)

Amikor a termék első alkalommal történő csatlakoztatásakor a belső világítás a nyitási tesztek miatt 1 perc késéssel kapcsolhat be.

3.2.1 Hőmérséklet beállító gomb

Ez a gomb teszi lehetővé a hűtőszekrény hőmérsékletének beállítását. A hűtőszekrény partíció értékeinek beállításához nyomja meg ezt a gombot. Ezzel a gombbal aktiválhatja a szuper üzemmódot is.

3.2.2 Hőmérséklet-beállítások

- Biztosítja, hogy a hűtőszekrény hűtő- és fagyasztórekeszének hőmérsékleti beállításai automatikusan történjenek. A MIN /8 és a MAX /2 közötti bármely értékre, valamint szuper hűtési üzemmódra is beállítható. A hőmérséklet-beállító gomb MIN-től MAX-ig történő megnyomásával a hőmérséklet csökken. A téli hónapokban az energiatakarékosság érdekében a hűtőszekrényt alacsonyabb fokozaton működtesse.
- A hűtőszekrény kezdeti hőmérsékleti beállítása a középső értéken van.
- Minden alkalommal, amikor megnyomja a hőmérséklet-beállító gombot, a beállított hőmérséklet a szuper hűtés szimbólumig csökken, és ha tovább nyomja a gombot, a beállított hőmérséklet ismét a minimum beállított hőmérséklet lesz.

Ha a hűtőszekrénynek van fagyasztórekesze

3.2.3 Szuper fagyasztás üzemmód

Mikor használandó?

- Nagy mennyiségű élelmiszer fagyasztásához.
- Gyorsételek lefagyasztása.
- Élelmiszer gyorsfagyasztásához.
- Idényjellegű élelmiszerek hosszú ideig történő tárolására.

Ha a hűtőszekrény hidegebb.

3.2.4 Szuper hűtési mód

Mikor használandó?

- Nagy mennyiségű élelmiszer hűtésére.
- A gyorsételek hűtésére.
- Az ételek gyors lehűtésére.
- Idényjellegű élelmiszerek hosszú ideig történő tárolására.

Hogyan használjuk?

- Addig nyomja a hőmérséklet-beállító gombot, amíg a szuper fagyasztás jelzőfény fel nem gyullad.
- A szuper LED fog világítani ebben az üzemmódban.

Ebben az üzemmódban:

-  A szuper mód automatikusan törlődik legfeljebb 48 óra után.

3.2.5 Riasztófény

A hűtőszekrényen belüli probléma esetén a riasztó LED lámpa pirosan világít.

3.2.6 Режим на изчакване

Как да активираме?

Задайте стойност "MIN" и натиснете бутона за настройки докато всички

светодиоди примигнат три пъти.

Как работи?

В режим на изчакване всички компоненти ще бъдат деактивирани. Ако потребител натисне бутона за настройки докато е в режим на изчакване, всички светодиоди ще примигнат три пъти, за да покажат, че режимът на изчакване е активен.

Как да деактивираме?

Натиснете и задръжте бутона за настройки докато дисплеят започне да работи нормално. Miután kikapcsolta az üzemmódot, előfordulhat, hogy a „Riasztási LED-fény” világítani kezd, mert a termék felhevülhetett. Amikor a termék eléri a normál hőmérsékletet, a „Riasztási LED-fény” kialszik.

3.2.7 „Ajtó nyitva” riasztási funkció

Ha az ajtó több mint 2 percig nyitva marad, a belső világítás (ha van) villogni kezd.

3.3 Hőmérséklet-beállítási figyelmeztetések

- A készüléket és a szabványokban meghatározott külső hőmérsékleti tartományokra való használatra tervezték az információs címkén feltüntetett klímaosztálynak megfelelően. Nem ajánlott a hűtőszekrényt olyan környezetben működtetni, amely a megszabott hőmérséklet-tartományokon kívül esik. Ezzel csökken a készülék hűtési hatékonysága.
- A hőmérséklet beállításokat annak megfelelően kell elvégezni, hogy az ajtó milyen gyakran van kinyitva, a készülék belsejében mennyi élelmiszer van és a milyen a környezeti hőmérséklet a készülék használatának helyszínén.
- A készülék első alkalommal történő bekapcsolásakor az üzemi hőmérséklet elérése érdekében üzemeltesse 24 órán keresztül. Ez idő alatt, de nyissa ki az ajtót és ne tároljon benne nagy mennyiségű élelmiszert.
- Amikor kihúzza és újra csatlakoztatja a készüléket, illetve áramszünet esetén egy 5 perces késleltető funkció aktiválódik

a kompresszorban keletkező károk elkerülése érdekében. 5 perc elteltével a készülék normálisan kezd működni.

Éghajlati kategóriák és jelentésük.

T (trópusi): Ezt a hűtőberendezést 16 °C és 43 °C közti környezeti hőmérsékleten való használatra tervezték.

ST (szubtrópusi): Ezt a hűtőberendezést 16 °C és 38 °C közti környezeti hőmérsékleten való használatra tervezték.

N (mérsékelt): Ezt a hűtőberendezést 16 °C és 32 °C közti környezeti hőmérsékleten való használatra tervezték.

SN (kiterjesztett mérsékelt): Ezt a hűtőberendezést 10 °C és 32 °C közti környezeti hőmérsékleten való használatra tervezték.

3.4 Hőmérséklet-kijelző

A hűtőszekrény hatékonyabb beállítása érdekében, egy hőmérséklet-kijelzőt helyeztük a hűtő leghidegebb részében.

Annak érdekében, hogy még jobb körülmények között tárolhassa az élelmiszert a hűtőszekrényben, főleg a leghidegebb részében, ügyeljen arra, hogy a hőmérséklet-kijelzőn mindig az „OK” felirat jelenjen meg. Amikor az „OK” felirat eltűnik, a hőmérséklet nincs megfelelően beállítva.

Előfordulhat, hogy a kijelző nehezen olvasható, így mindig figyeljen arra, hogy megfelelően kivilágítja. Minden hőmérséklet-változtatást követően várjon, amíg a hőmérséklet a készülék belsejében stabilizálódik, mielőtt (szükség esetén) új hőmérséklet-beállítást adna meg. A hőmérsékletszabályzó-készülék pozícióit lehetőleg fokozatosan változtassa és várjon legalább 12 órát, mielőtt ellenőrizné vagy ismét módosítaná.

MEGJEGYZÉS: Az ajtó többszöri (vagy huzamosabb ideig tartó) kinyitását, illetve friss élelmiszerek a behelyezését követően, teljesen normális, ha az „OK” felirat nem jelenik meg a hőmérséklet-kijelzőn. Amennyiben túlzott



mértékű jégkristály-lerakódást tapasztal (a készülék alsó falán) a hűtőrekeszben és a párologtatón (túlterhelt készülék, túlságosan magas szobahőmérséklet, gyakori ajtónyitogatás), állítsa a hőmérséklet-szabályozót alacsonyabb fokozatra, hogy a kompresszor visszaállhasson a megszokott működéshez.

A hűtőszekrény leghidegebb részén tárolja az élelmiszereket.



Az élelmiszereket hosszabb ideig tárolhatja, ha a legmegfelelőbb helyre teszi őket. A leghidegebb részt a frissentartó rekesz felett találja.

Az alábbi szimbólum jelzi a hűtőszekrény leghidegebb részét.

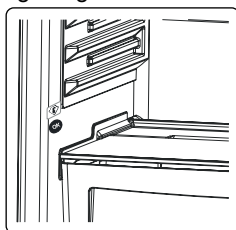

Annak érdekében, hogy meggyőződhessen az alacsony hőmérsékletről ezen a részen, helyezze a polcot a szimbólummal egy szintre az ábrán

látható módon.

A leghidegebb rész felső határát a matrica alsó részén láthatja (a nyíl hegye). A leghidegebb rész felső polcának egy vonalban kell lennie a nyíl hegyével. A leghidegebb rész ezen szint alatt található.

Mivel mozgítható polcokról van szó, ügyeljen arra, hogy azoknak mindig a matricán található határértékkel egy szintben kell lenniük a megfelelő hőmérséklet biztosítása érdekében.

3.5 Tartozékok

A tartozékokról szóló fejezetben található ábrák és leírások a készülék modelljétől függően eltérőek lehetnek.

3.5.1 Jégkockatartó (bizonyos modelleknél)

- Töltse fel a jégartó tálcát vízzel és helyezze azt a fagyasztóba.
- Amint a víz teljesen megfagyott, a tálca az alábbiakban bemutatott módon elcsavarható és kiesnek a jégkockák.

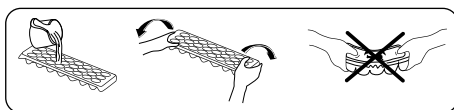

3.5.2 Frissentartó nyílás (bizonyos modelleknél)

(A képek tájékoztató jellegűek)

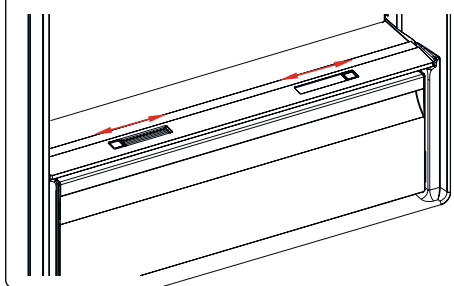

vagy

(A képek tájékoztató jellegűek)

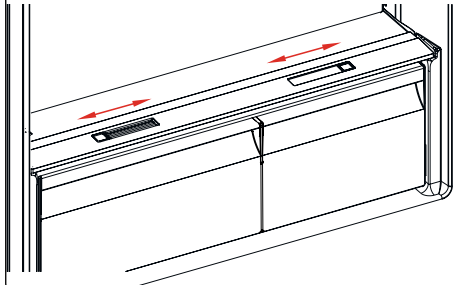

Amikor a frissentartó rekesz tele van, ki kell nyitni a frissentartó rekesz elején lévő frissentartó nyílást. A nyíláson keresztül levegő jut a rekeszbe és szinten tartja a páratartalmat, ezzel növelve a rekeszben található élelmiszerek tartósságát.

A polc mögött található nyílást ki kell nyitni, ha páralecsapódást lát az üvegpolcon.

3.5.3 Állítható ajtópolc (*bizonyos modelleknél*)

Hat különböző magasság-beállítás érhető el, hogy elérhetővé váljon szükséges hely az állítható ajtópolchoz.

Az állítható ajtópolc pozíciójának megváltoztatásához;

Tartsa meg a polc alját és húzza az ajtópolc oldalán található gombokat a nyíl irányába. (1. ábra)

Helyezze az ajtópolcot a felle mozgatással a kívánt magasságba.

Ha az ajtópolc a kívánt helyzetben van, engedje el az ajtópolc oldalán található gombokat (2. ábra). Az ajtópolc elengedéséhez mozgassa fel-le és győződjön meg róla, hogy az ajtópolc rögzítve van.

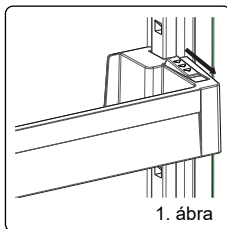

1. ábra

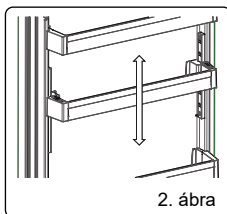

2. ábra

Megjegyzés: Mielőtt mozgatná a teherrel megrakott polcot, támassza meg a polc alját. Máskülönb az ajtópolc a ráhelyezett tömeg miatt kieshet a sínekből. Ez pedig az ajtópolc vagy a sínek sérüléséhez vezethet.

4 AZ ÉLELMISZER TÁROLÁSA

4.1 A hűtőrekesz

- A páratartalom csökkentése és az ebből fakadó jégképződés elkerülése érdekében soha ne tegye a folyadékokat lezáratlan edényben a hűtőszekrénybe. A fagy leginkább a párologtató leghidegebb részein hajlamos összpontosulni, és készüléke idővel egyre gyakoribb leolvasztást igényel.
- Az elkészített ételeket mindig lefedve tárolja a hűtőben. Ne helyezzen meleg ételt a hűtőbe. Csak azután helyezze a hűtőbe őket, miután kihűltek, máskülönb a hűtő belső páratartalma/hőmérséklete megnő, ezzel pedig csökken a hűtő hatékonysága.
- Ügyeljen arra, hogy semmi sem ér közvetlenül a készülék hátsó falához, mert jég halmozódhat fel és a csomagolás a falhoz ragadhat. Ne nyitogassa gyakran a hűtő ajtaját.
- Azt javasoljuk, hogy a húst és megtisztított halakat lazán csomagolva az üvegpolcon tárolja közvetlenül a zöldséges rekesz felett, ahol hűvösebb a levegő, mert itt a legjobb a tárolási feltételek.
- A gyümölcsöket és zöldségeket lazán egymásra téve a frissentartó rekeszben tároljon.
- A gyümölcsök és zöldségek külön-külön történő tárolása segít megelőzni, hogy a etilénérzékeny zöldségek (zöld saláták, brokkoli, sárgarépa, stb.) elkezdjenek rohadni az etilént kibocsátó gyümölcsök (banán, őszibarack, sárgabarack, füge, stb.) mellett.
- Ne tegyen nedves zöldségeket a hűtőbe.
- Valamennyi élelmiszer tárolási időtartama az élelmiszer kezdeti minőségétől és a hűtőben történő tárolás előtti zavartalan hűtési ciklustól függ.
- A húsból kiszivárgó lé beszennyezheti a többi élelmiszer hűtőbe. Csomagolja be a húsarukat és tisztítsa le a kifolyt levet a polcokról.

- Ne tegyen élelmiszert a légbefúvás útjába.
- A csomagolt élelmiszereket javasolt lejárati idejük előtt fogyassza el.

Ügyeljen arra, hogy az élelmiszer ne érintkezzen a hőmérséklet-érzékelővel, amely a hűtőrekeszben található, ezzel biztosítva, hogy a hűtőrekesz folyamatosan optimális hőmérsékleten üzemel.

- Általános üzemelési körülmények között elegendő a hűtőszekrény hőmérsékleti beállítását +4 °C-ra állítani.
- A hűtőrekesz hőmérsékletének 0-8 °C között kell lennie, a friss élelmiszerek 0 °C alatt jegesednek vagy elrohadnak, míg 8 °C felett baktériumok lephetik el őket és megromolhatnak.
- Ne tegyen forró ételt a hűtőszekrénybe. Várja meg, amíg kihűl az étel. A forró ételek megnövelik a hűtőszekrény hőmérsékletét és ételmérgezést okozhatnak, valamint ételek romlásához vezethetnek.
- A húsokat, halakat, stb. a készülék hűtőrekeszében, míg a zöldségeket a zöldségeknek fenntartott rekeszben (ha elérhető) tárolja,
- A keresztzennyeződés elkerülése érdekében, a húсарukat és gyümölcsöket, valamint zöldségeket ne tároljon együtt.
- Az ételeket zárolt tárolóban helyezze a hűtőszekrénybe vagy takarja le őket valamivel a nedvesség és kellemetlen szagok megakadályozása érdekében.

Az alábbi táblázat gyors útmutatásul szolgál azzal kapcsolatban, hogy lehet leghatékonyabban tárolni a főbb élelmiszerfajtákat a hűtőrekeszében.

Élelmiszer	Maximális tárolási idő	Hogyan és hol érdemes tárolni
Zöldségek és gyümölcsök	1 hét	Zöldséges láda
Hús és hal	2 - 3 nap	Csomagolja műanyag fóliába, tasakba vagy hústárolóba, majd helyezze az üvegpolcra.

Élelmiszer	Maximális tárolási idő	Hogyan és hol érdemes tárolni
Friss sajt	3 - 4 nap	A megjelölt ajtópolcon
Vaj és margarin	1 hét	A megjelölt ajtópolcon
Palackozott termékek, pl.: tej és joghurt	A gyártó által ajánlott lejárati időig	A megjelölt ajtópolcon
Tojások	1 hónap	A megjelölt tojástartó polcon
Főtt étel	2 nap	Bármelyik polcon

MEGJEGYZÉS:



Burgonyát, hagymát és fokhagymát ne tároljon a hűtőszekrényben.

4.2 A fagyasztórekesz

- A fagyasztó fagyasztott ételek tárolására, friss élelmiszerek fagyasztására és jégkockakészítésre alkalmas.
- A folyékony étel műanyag csészékben kell lefagyasztani, az egyéb ételeket pedig műanyag fóliában vagy tasakban. Friss étel lefagyasztásához: megfelelően csomagolja be és zárja le a friss ételt, azaz a csomagolás legyen légmentes és ne szivároгjon. Erre ideálisak a speciális fagyasztótasakok, az alufóliás polietilén tasakok és a műanyag tárolóedények.
- Ne tároljon friss élelmiszert fagyasztott élelmiszer mellé, mert ki tudja olvasztani a fagyasztott élelmiszert.
- Friss élelmiszerek lefagyasztása előtt, adagolja ki egyszerre elfogyasztható adagokba.
- A kiolvadt ételek kiolvasztást követően rövid időn belül fogyassza el
- Mindig tartsa be a csomagoláson található gyártó utasításokat fagyasztott élelmiszer tárolásakor. Ha nincs megadva semmilyen információ az élelmiszert ne tárolja a vásárlástól számított 3 hónavnál tovább.
- Amikor fagyasztott élelmiszert vásárol, győződjön meg arról, hogy megfelelő körülmények közt történt-e a fagyasztása, valamint nincs-e megsérülve a csomagolás.

- A fagyasztott élelmiszereket arra alkalmas rekeszekben kell szállítani és amilyen gyorsan csak lehet, fagyasztóba kell őket tenni.
- Ne vásároljon olyan fagyasztott élelmiszert, amelynek a csomagolásán páralecsapódást vagy rendellenes felfújódást talál. Nagy valószínűséggel ezeket nem megfelelő hőmérsékleti körülmények között tárolták és az élelmiszer megromolhatott.
- A fagyasztott ételek eltarthatósága függ a szoba hőmérsékletétől, a termosztát beállításaitól, az ajtónyitás gyakoriságától, az étel fajtájától, illetve attól, hogy mennyi időt vesz igénybe a termék hazaszállítása. Mindig kövesse a csomagoláson feltüntetett utasításokat és soha ne lépje túl az előírt maximum eltarthatósági időt.
- Ha huzamosabb ideig nyitva hagyta a fagyasztó ajtaját vagy nem megfelelően csukta be, jegesedés képződik, amely megakadályozhatja a hatékony légáramlást. A probléma megoldásához húzza ki a készüléket és várja meg, amíg kiolvad. Tisztítsa ki a fagyasztót, miután teljesen kiolvadt.
- A címkén szereplő fagyasztókapacitás kosarak, fedők, és egyéb tartozékok nélkül értendő.
- Ne fagyasszon le újra olyan élelmiszert, amely egyszer már kiolvadt. Veszélyes lehet az egészségére nézve, mert például ételmérgezést okozhat.

MEGJEGYZÉS: Ha rögtön azután próbálja meg kinyitni a fagyasztó ajtaját, hogy becsukta, csak nehezen fogja tudni kinyitni. Ez normális. Amint az egyensúly helyreállt, az ajtón könnyedén ki tudja nyitni



Az alábbi táblázat gyors útmutatásul szolgál azzal kapcsolatban, hogy lehet leghatékonyabban tárolni a főbb élelmiszerfajtákat a fagyasztórekeszében.

Hús és hal	Előkészítés	Maximális tárolási idő (hónap)
Steak	Fóliába csomagolva	6-8
Bárányhús	Fóliába csomagolva	6-8
Borjúsült	Fóliába csomagolva	6-8
Borjú kockák	Kis darabokban	6-8
Bárány kockák	Darabokban	4-8
Vagdalthús	Csomagolva fűszerezés nélkül	1-3
Belsőség (darab)	Darabokban	1-3
Párizsi/szalámi	Becsomagolva kell tartani akkor is, ha van rajta hártya	
Csirke és pulyka	Fóliába csomagolva	4-6
Liba és kacska	Fóliába csomagolva	4-6
Szarvas, nyúl, vaddisznó	2,5 kg-os adagokban vagy filézve	6-8
Édesvízi halak (lazac, ponty, busa, harcsa)	A belsőségek és pikkelyek eltávolítása után mossa át őket és szárítsa meg. Szükség esetén vágja le a fejét és a farkát.	2
Sovány hal (sügér, nagy rombuszhal, lepényhal)		4
Zsíros halak (tonhal, makréla, makrahal, ajóka)		2-4
Kagyló	Megtisztítva és tiszta tasakban	4-6
Kaviár	Csomagolásában, alumínium vagy műanyag tárolóban	2-3

Hús és hal	Előkészítés	Maximális tárolási idő (hónap)
Csiga	Sós vízben, alumínium vagy műanyag tárolóban	3
 MEGJEGYZÉS: A fagyasztott húst úgy kell elkészíteni, mint a friss húst. Ha a hús nincs megfőzve, miután kiolvadt, nem szabad újra lefagyasztani.		

Zöldségek és gyümölcsök	Előkészítés	Maximális tárolási idő (hónap)
Hosszúszálkás zöldbab és bab	Mossa meg és vágja kis darabokra és vízben forrázza le	10-13
Bab	Hámozza meg és mossa meg és vízben forrázza le	12
Káposzta	Mossa meg és vízben forrázza le	6-8
Répa	Tisztítsa meg és vágja szeletekre és vízben forrázza le	12
Paprika	Vágja ki a törzsét, vágja ketté, távolítsa el a magot és vízben forrázza le	8-10
Spenót	Mossa meg és vízben forrázza le	6-9
Karfiol	Vegye le a leveleket, Vágja a közepét darabokra és hagyja vízben egy kis citromlével egy ideig	10-12
Padlizsán	Vágja 2 cm-es darabokra mosás után	10-12
Kukorica	Tisztítsa meg és csomagolja a törzsével együtt vagy mint a csemegekukoricát	12
Alma és körte	Hámozza meg és szeletelje fel	8-10

Zöldségek és gyümölcsök	Előkészítés	Maximális tárolási idő (hónap)
Sárgabarack és őszibarack	Vágja ketté és távolítsa el a magot	4-6
Eper és málna	Mossa meg és hámozza meg	8-12
Párolt gyümölcsök	Adjon hozzá 10% cukrot a tárolóba	12
Szilva, cseresznye, meggy	Mossa meg és hámozza le a szárazakat	8-12

	Maximális tárolási idő (hónap)	Olvadási idő szobahőmérsékleten (óra)	Olvadási idő sütőben (perc)
Kenyér	4-6	2-3	4-5 (220-225 °C)
Aprósütemény	3-6	1-1,5	5-8 (190-200 °C)
Leveles tészta	1-3	2-3	5-10 (200-225 °C)
Pite	1-1,5	3-4	5-8 (190-200 °C)
Filo tészta	2-3	1-1,5	5-8 (190-200 °C)
Pizza	2-3	2-4	15-20 (200 °C)

Tejtermékek	Előkészítés	Maximális tárolási idő (hónap)	Tárolási feltételek
Csomagolt (homogénezett) tej	Saját csomagolásában	2-3	Tiszta tej – saját csomagolásában

Tejtermékek	Előkészítés	Maximális tárolási idő (hónap)	Tárolási feltételek
Sajt, kivéve fehér sajt	Szeletekben	6-8	Eredeti csomagolásban rövid ideig tárolható Hosszabb időtartamokra fóliába be kell csomagolni.
Vaj, margarin	Saját csomagolásában	6	



5 TISZTÍTÁS ÉS KARBANTARTÁS

 Tisztítás előtt húzza ki a készüléket a csatlakozóaljzatból.

 Ne tisztítsa a hűtőszekrényt víz ráöntésével.

 A készülék tisztításához ne használjon dörzsszivacsot, mosószereket, illetve szappant. A lemosást követően tiszta vízzel végezzen öblítést, majd szárítást. Miután befejezte a készülék tisztítását, száraz kézzel dugja vissza a konnektort az aljzatba.

- Ügyeljen arra, hogy az izzó burkolatába és az elektromos alkatrészekre ne kerüljön víz.
- Rendszeresen tisztítsa meg a készüléket langyos vízben feloldott szódadibikarbónával.
- A tartozékokat külön, szappannal és vízzel tisztítsa meg. A tartozékokat ne mossa mosogatógépben.
- A kondenzátort évente kétszer kefével tisztítsa meg. Ezáltal áramköltséget takaríthat meg és növelheti a hatékonyságot.

  **A készüléket le kell csatlakoztatni a hálózatról takarítás közben.**

5.1 Leolvasztás

A hűtőrekesz leolvasztása

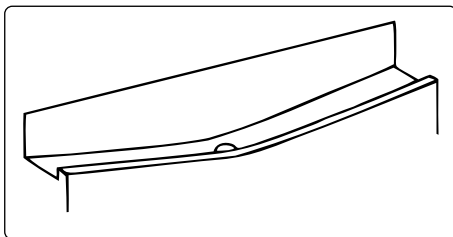

- A leolvasztási folyamat automatikusan történik a hűtőrekeszben működés közben. Az így keletkezett víz a párologtatóedénybe folyik, ahonnan pedig elpárolog.
- A párologtatóedényt és a lefolyólyukat időnként tisztítsa ki csőtisztítóval, megelőzve ezzel a víz hűtő aljában való összegyűlését, így a víz ki tud folyni.
- A lefolyó tisztításához öntsön bele fél pohár vizet.

A fagyasztó leolvasztása

- Kis mennyiségű jég rakódhat le a fagyasztó belsejében attól függően, hogy mennyi ideig volt nyitva az ajtó vagy mekkora mértékű nedvesség keletkezett. Ügyeljen arra, hogy ne képződjön jég olyan helyeken, amelyek akadályozná az ajtó vákuumzárás csukódását. Ha erre nem figyel kellőképpen levegő szökhet be a hűtőszekrénybe, amely a kompresszor folyamatos üzemeléséhez vezethet. A vékony jégképződéseket könnyedén, egy kefe vagy műanyag kaparó segítségével eltávolíthatja. A leolvasztás felgyorsítása érdekében ne használjon éles, fém kaparókat, mechanikai vagy egyéb eszközöket. Távolítsa el minden a hűtőszekrény ajtajára tapadt jeget. A vékony rétegű

jég eltávolítása előtt kapcsolja ki a készüléket.

- A nagyobb jégdarabok eltávolításához húzza ki a készülék tápkábelét a hálózati csatlakozóból, helyezze a hűtő tartalmát egy kartondobozba és borítsa le őket vastag takaróval vagy többrétegű papírral a hidegen tartáshoz. A leolvasztást leghatékonyabban szinte üres fagyasztó esetében végezheti és a lehető leggyorsabban tegye azt, hogy a fagyasztóban lévő élelmiszerek ne olvadjanak ki teljesen.
- A leolvasztás felgyorsítása érdekében ne használjon éles, fém kaparókat, mechanikai vagy egyéb eszközöket. A fagyasztott élelmiszerek hőmérsékletének növekedése a leolvasztás során megrövidítheti azok eltarthatósági idejét. A leolvasztás alatt alaposan csomagolja be és hűtse le az élelmiszereket.

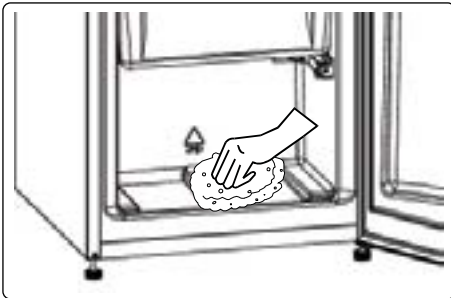

- A rekesz belsejét szivaccsal vagy tiszta ruhával törölje át.
- A leolvasztási folyamat meggyorsításához helyezzen egy vagy több forró vízzel teli műanyag edényt a fagyasztórekeszbe.
- Ellenőrizze az élelmiszereket a fagyasztóba történő visszahelyezéskor és ha valamelyik időközben kiolvadt, azt 24 órán belül fogyassza el, vagy hőkezelés után fagyassza le újra.
- Miután végzett a leolvasztással, tisztítsa ki a készülék belsejét langyos vízben feloldott szódbikarbónával, majd alaposan szárítsa ki. Minden kivehető tartozékot hasonlóképpen

tisztítsa meg, majd helyezze vissza a készülékbe. Csatlakoztassa a készüléket a hálózathoz és hagyja 2-3 órán keresztül MAX-ra állítva üzemelni, mielőtt visszahelyezi az élelmiszert a fagyasztóba.

A LED-izzók cseréje

A LED-izzók cseréléséhez forduljon a legközelebbi illetékes szakszervizhez.

 **Megjegyzés:** A LED-csíkok száma és helye változhat a modelltől függően.

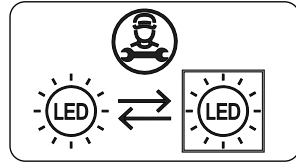

Amennyiben a termék rendelkezik LED-lámpával

Ez a termék „E” energiaosztályú fényforrással rendelkezik.

Ha a termék LED szalaggal vagy LED kártyával van felszerelve

Ez a termék „F” energiaosztályú fényforrással rendelkezik.

6 SZÁLLÍTÁS ÉS ELHELYEZÉS

6.1 Szállítás és áthelyezés

- Az eredeti csomagolást és védőhabot az újbóli szállításhoz meg lehet tartani (opcionálisan).
- A készüléket vastag csomagolással, szalagokkal vagy erős kötelekkel kell rögzíteni, és be kell tartani a csomagoláson található szállítási utasításokat.
- A mozgatható alkatrészeket távolítsa el, vagy az áthelyezés és a szállítás idejére szalagok segítségével rögzítse őket a készülékben az ütődések elkerülése érdekében.

 A hűtőszekrényt mindig álló helyzetben mozgassa.

7 A VEVŐSZOLGÁLAT FELKERESÉSE ELŐTT

Hibák

A készülék figyelmezteti Önt, ha a hőmérséklet nem megfelelő vagy ha probléma merül fel a készülékkel. A készülékben fellépő probléma esetén ez a riasztó led pirosan világít.

A LED jelzőfény világít	LEÍRÁS	OKA	MIT TEGYEK?
	Hibaüzenetek	Egy vagy több alkatrész meghibásodott, vagy hiba történt a hűtési folyamatban. A terméket először csatlakoztatja áramforráshoz, vagy hosszú ideig – 1 óráig – tartó áramkimaradás történt.	Ellenőrizze, hogy nyitva van-e az ajtó, illetve hogy a termék egy órája működik-e! Ha az ajtó nincs nyitva, a termék pedig egy órája használatban van, minél hamarabb kérjen segítséget a szerviztől!

Ha valamilyen problémát tapasztal **készülékével**, ellenőrizze az alábbiakat, mielőtt felvenné a kapcsolatot after-sales szolgáltatónkkal.

A készülék nem működik.

Ellenőrizze, hogy:

- Van-e áram.
- A dugvilla megfelelően van-e csatlakoztatva az aljzathoz.
- A csatlakozó biztosíték vagy a hálózati biztosíték kiégett.
- A dugaszoló aljzat nem sérült-e. Azért, hogy ezt leellenőrizze, csatlakoztasson az aljzathoz egy másik működőképes készüléket.

A készülék teljesítménye gyenge

Ellenőrizze, hogy:

- a készülék túlterhelt-e
- a készülék ajtaját megfelelően becsukta-e
- nem került-e por a kondenzátorba,
- elegendő hely van-e a hátsó, illetve az oldalsó falaknál.

A készülék hangosan működik

Normál zajok

Roppanó zaj hallatszik:

- Az automatikus leolvasztás során
- Amikor a készülék hűl vagy melegszik (a készülék anyagának tágulása miatt).

Rövid roppanó zaj: Akkor hallható, amikor a termosztát be-/kikapcsolja a kompresszort.

Motorzaj: Azt jelzi, hogy a kompresszor normálisan működik. A kompresszor egy rövid ideig több zajt kelthet, miután beindult.

Bugyborékoló zaj és csobbanás: Ezt a zajt az okozza, ahogy a hűtőközeg áramlik a rendszer csöveiben.

Vízfolyás zaja: Akkor hallható, amikor víz folyik a párologtató tartályba. Ez a zaj normális kiolvasztáskor.

Légbefúvás zaja: Ez a zaj normális működés közben hallható bizonyos készülékekben a levegőáramlás miatt.

A készülék ajtóillesztésekhez érő oldalai melegek.

Főleg nyáron (meleg évszakokban) az ajtóillesztésekhez érő felületek átmelegedhetnek a kompresszor működése alatt. Ez teljesen normális.

Felhalmozódik a pára a készülék belsejében.

Ellenőrizze, hogy:

- Minden élelmiszer megfelelően van becsomagolva. A tárolóknak száraznak kell lennie, mielőtt visszahelyezi őket **készülékbe**.
- Gyakran nyitják a **készülék** ajtaját. Amikor az ajtókat kinyitják, a szoba páratartalma bejut a **készülékbe**. A pára

felgyűlése gyorsabb lesz, ha gyakrabban nyitva van az ajtó, különösen, ha magas a páratartalom a helyiségben.

Az ajtó nem nyílik vagy csukódik megfelelően.

Ellenőrizze, hogy:

- Élelmiszer vagy csomagolás miatt nem lehet-e megfelelően becsukni az ajtót
- Az ajtó illesztései nincsenek-e eltörve vagy elszakadva
- A **készülék** vízszintes felületen áll-e.

A kompresszor működése hangos zajjal járhat vagy a kompresszor/ hűtőszekrény zaja bizonyos modellek esetében fokozódhat válhat bizonyos körülmények között. Ilyen lehet például, amikor a terméket először csatlakoztatja az aljzathoz. Az üzemi zajt a környezeti hőmérsékletben bekövetkező vagy a használatban fellépő változás is befolyásolhatja. Ez teljesen normális. Amikor a hűtőszekrény eléri a megfelelő üzemi hőmérsékletet, a zaj is automatikusan alábbhagy.

Javaslatok

- Ha kikapcsolja vagy kihúzza a berendezést, várjon legalább 5 percet, mielőtt visszacsatlakoztatja vagy visszadugja a berendezést azért, hogy megelőzze kompresszor károsodását.
- Ha hosszabb ideig nem használja a készüléket (pl. nyaralás idején), húzza ki. Tisztítsa meg a készüléket a tisztításról szóló fejezetnek megfelelően, és hagyja nyitva az ajtót, hogy elejét vegye a párasodásnak, illetve a szagképződésnek.
- Ha a probléma azt követően is fennáll, hogy az összes fenti utasítást betartotta, kérjük, forduljon a legközelebbi hivatalos szervizhez.
- Az Ön által vásárolt készüléket kizárólag háztartásbeli használatra tervezték. Kereskedelmi felhasználásra nem alkalmas. Ha a vásárló a készüléket bármilyen módon használja, amely nem felel meg ezeknek a utasításoknak, hangsúlyozzuk, hogy a gyártó és a

forgalmazó nem vállal felelősséget a javításért és a meghibásodásért a garanciális időszakon belül.

8 ENERGIATAKARÉKOSSÁGI TIPPEK

1. Helyezze el a berendezést egy hűvös, jól szellőző helyiségben, de ne közvetlen napsütésbe vagy hőforrás (radiátor vagy sütő) mellé. Ellenkező esetben használjon szigetelő lemezt.
2. Mielőtt a készülékbe tenné az ételt vagy az italt, várja meg, amíg kihűlnék.
3. Helyezze az olvadó ételt a hűtőrekeszben, amennyiben van hely. A fagyasztott étel alacsony hőmérséklete segíti a hűtőszekrény rekesz hűtését olvadás közben. Ezzel energiát takaríthat meg. Ha hagyja, hogy a fagyasztott étel kiolvadjon, az energiavesztéssel jár.
4. Az italokat és egyéb folyadékokat letakarva helyezze a készülékbe. Fedetlenül hagyott edények esetén megnövekedhet a páratartalom a készülékben, ezáltal megnövekedhet az energiafogyasztás is. Továbbá az italok és más folyadékok lezárása segít megőrizni az illatokat és az ízeket.
5. Próbálja elkerülni, hogy az ajtó hosszú ideig nyitva legyen vagy túl gyakran legyen kinyitva, mert a meleg levegő behatol a készülékbe és emiatt a kompresszor szükségtelenül gyakran bekapcsol.
6. Tartsa zárva a különböző hőmérsékletű rekeszek fedelét (például a frissentartó rekeszt és hűtőrekeszt, ha van).
7. Az ajtó tömitéseinek tisztának és rugalmasnak kell lenniük. Elkopás esetén cserélje le a tömitést.

9 MŰSZAKI ADATOK

A műszaki adatok a készülék belső oldalán elhelyezett típusábrán és az energiafogyasztási címkén található.

A készülékkel együtt átadott energiafogyasztási címkén található QR kód egy internetes linket tartalmaz az EU EPREL adatbázisához, ahol megtalálhatók a készülék teljesítményére vonatkozó adatok.

Őrizze meg az energiaosztály címkét a felhasználói kézikönyvvel és a készülékhez adott egyéb dokumentumokkal együtt.

Ugyanezek az információk megtalálhatók az EPREL adatbázisban a <https://eprel.ec.europa.eu> link segítségével, a készülék típusábráján található modellnév és termékszám alapján.

Az energiafogyasztási címkére vonatkozóan részletes információt talál a www.theenergylabel.eu linken.

10 INFORMÁCIÓK TESZTELŐ INTÉZETEK SZÁMÁRA

A készülék EcoDesign ellenőrzésre való telepítését és előkészítését az EN 62552 szabvány szerint kell végezni. A szellőzési előírásoknak, a befogadó terület méreteinek és a faltól való minimális hátsó távolságnak meg kell felelnie a Felhasználói kézikönyv 2. Részében írtaknak. Kérjük, vegye fel a kapcsolatot a gyártóval, ha további információkra van szüksége, beleértve a berakodási tervezőket is.

11 ÜGYFÉLSZOLGÁLAT ÉS SZERVIZ

Mindig eredeti pótalkatrészeket használjon. Amikor felveszi a kapcsolatot a hivatalos szervizünkkel, legyenek kéznél a következő adatok: Modell, termék kód, sorszám. Ezeket az információkat a típusábrán találja.

Az energiaosztály táblázatot a hűtőzónán belül a bal alsó oldalon találja.

Bizonyos alkatrészek eredeti pótalkatrészei az utolsó modell piacra kerülésétől számított legalább 7 vagy 10 évig kaphatók az alkatrész típusától függően.

Látogasson el a weboldalunkra, ahol:
www.sharphome.eu

Dėkojame, kad pasirinkote šį gaminį.

Naudojimo instrukcijoje yra svarbi informacija apie saugumą ir nurodymai, kurie padės jums naudoti ir prižiūrėti prietaisą.

Skirkite laiko ir perskaitykite naudojimo instrukciją, prieš pradėdami naudoti prietaisą ir pasilikite ją ateičiai.

Piktograma	Tipas	Reikšmė
	ĮSPĖJIMAS	Rimtas sužalojimo arba mirties rizika
	ELEKTROS SMŪGIO RIZIKA	Pavojingos įtampos rizika
	UGNIS	Įspėjimas. Gaisro / degių medžiagų rizika
	DĖMESIO	Sužalojimo arba turto sugadinimo rizika
	SVARBU	Sistemos teisingas naudojimas

Rodyklė

1 SAUGOS INSTRUKCIJOS	45
1.1 Bendrieji įspėjimai dėl saugos	45
1.2 Įspėjimai dėl montavimo	49
1.3 Naudodami	49
2 PRIETAISO APRAŠAS	51
3 PRIETAISO NAUDOJIMAS	51
3.1 Ekranas ir valdymo skydelis	52
3.2 Šaldytuvo-šaldiklio naudojimas	52
3.2.1 Temperatūros nustatymo mygtukas	52
3.2.2 Temperatūros nuostatos	52
3.2.3 Greitojo užšaldymo režimas	52
3.2.4 Greitojo vėsavimo režimas	52
3.2.5 Įspėjamojo signalo lemputė	52
3.2.6 Budėjimo režimas	52
3.2.7 Atidarytų durų signalo funkcija	53
3.3 Įspėjimai apie temperatūros nuostatas	53
3.4 Temperatūros indikatorius	53
3.5 Priedai	54
3.5.1 Ledo surinkimo lentyna (<i>kai kuriuose modeliuose</i>)	54
3.5.2 Šviežumo rankenėlė (<i>kai kuriuose modeliuose</i>)	54
3.5.3 Reguluojama durelių lentyna (<i>kai kuriuose modeliuose</i>)	55
4 MAISTO PRODUKTŲ LAIKYMAS	55
4.1 Šaldytuvo skyrius	55
4.2 Šaldiklio skyrius	56
5 VALYMAS IR TECHNINĖ PRIEŽIŪRA	59
5.1 Atšildymas	59
6 GABENIMAS IR PERSTATYMAS	60
6.1 Gabenimas ir padėties keitimas	60
7 PRIEŠ SKAMBINANT APTARNAVIMO TARNYBAI	61
8 ENERGIJOS TAUPYMO PATARIMAI	62
9 TECHNINIAI DUOMENYS	63
10 INFORMACIJA BANDYMŲ INSTITUTAMS	63
11 KLIENTŲ APTARNAVIMAS	63

1 SAUGOS INSTRUKCIJOS

1.1 Bendrieji įspėjimai dėl saugos

Atidžiai perskaitykite šį vartotojo vadovą.

⚠ ĮSPĖJIMAS. Neuždenkite buitiniame prietaise esančių arba pastate sumontuotų ventiliacijos angų.

⚠ ĮSPĖJIMAS. Norėdami paspartinti atitirpinimo procesą, nenaudokite jokių mechaninių prietaisų ar kitų priemonių, išskyrus gamintojo rekomenduojamas.

⚠ ĮSPĖJIMAS. Buitinio prietaiso maisto saugojimo skyriuose nenaudokite elektrinių prietaisų, nebent juos rekomenduotų gamintojas.

⚠ ĮSPĖJIMAS. Nepažeiskite aušinimo sistemos.

⚠ ĮSPĖJIMAS. Nustatydami prietaisą neprispauskite ar nepažeiskite maitinimo laido.

⚠ ĮSPĖJIMAS. Nedėkite kelių nešiojamųjų maitinimo kištukinių lizdų už prietaiso galinės dalies.

⚠ ĮSPĖJIMAS. Kad išvengtumėte pavojų, kylančių dėl prietaiso nestabilumo, būtina pagal instrukcijas užfiksuoti jo padėtį.

⚠ Jei jūsų prietaise kaip aušinimo medžiaga naudojama R600a (ši informacija bus pateikta aušintuvo techninių duomenų lentelėje), turėtumėte atsargiai gabenti ir montuoti, kad nepažeistumėte aušintuvo elementų. Nors R600a nedaro žalos aplinkai ir yra gamtinės dujos, tai sprogstama medžiaga. Pažeidus aušintuvo elementus jos nutekėtų, todėl perkelkite šaldytuvą toliau nuo atviros

liepsnos arba karščio šaltinių ir kelias minutes vėdinkite patalpą, kurioje stovi prietaisas.

- Nešdami ir statydami šaldytuvą nepažeiskite aušintuvo dujų kontūro.
- Šiame prietaise nelaikykite sprogstamųjų medžiagų, pavyzdžiui, aerosolių su degiosiomis sprogstančiomis dujomis.
- Šis prietaisas skirtas naudoti tik namų ūkyje; jį galima naudoti, pavyzdžiui,
 - darbuotojų valgomuosiuose parduotuvėse, biuruose ir kitoje darbo aplinkoje;
 - ūkininkų gyvenamuosiuose namuose ir klientams viešbučiuose, moteliuose ir kitoje gyvenamojoje aplinkoje;
 - viešbučiuose, kuriose siūloma nakvynė su pusryčiais;
 - aprūpinimo maistu bei gėrimais ir panašiose ne viešosios prekybos vietose.
- Jei maitinimo laidas neatitinka šaldytuvo kištuko, jį leidžiama keisti tik gamintojui, gamintojo klientų aptarnavimo atstovui arba panašios kvalifikacijos asmeniui – kitaip gali kilti pavojus.
- Specialus įžemintas kištukas prijungtas prie jūsų šaldytuvo maitinimo laido. Šis kištukas turi būti naudojamas su specialiai įžemintu 16 amperų lizdu. Jei jūsų namuose nėra tokio lizdo, pasirūpinkite, kad kvalifikuotas elektrikas jį įrengtų.

- Šį prietaisą galima naudoti vaikams nuo 8 metų amžiaus ir asmenims, turintiems psichinių, jutiminių arba protinių negalių arba patirties bei žinių trūkumo, jeigu jie yra prižiūrimi arba instruktuojami, kaip saugiai naudoti šį prietaisą, ir supranta atitinkamus pavojus. Vaikams negalima žaisti su šiuo prietaisu. Neprižiūrimi vaikai negali atlikti valymo ir naudotojo atliekamų techninės priežiūros darbų.
- Vaikai nuo 3 iki 8 metų amžiaus gali naudotis šaldymo prietaisais, t.y., sukrauti į juos ir iškrauti iš jų produktus. Vaikai neturėtų atlikti prietaiso valymo ir priežiūros darbų; labai maži vaikai (0-3 metų amžiaus) neturėtų naudotis prietaisais; maži vaikai (3-8 metų amžiaus) prietaisais gali naudotis tik nuolat prižiūrimi siekiant užtikrinti jų saugumą; vyresni vaikai (8-14 metų amžiaus) ir negalią turintys asmenys prietaisais gali naudotis tik deramai prižiūrimi arba gavę nurodymus, kaip saugiai naudotis prietaisu. Didelę negalią turintiems asmenims negalima naudotis prietaisais, nebent jie būtų nuolat prižiūrimi siekiant užtikrinti saugumą.
- Jei pažeidžiamas maitinimo laidas, jį leidžiama keisti tik gamintojui, įgaliotam gamintojo klientų aptarnavimo atstovui arba panašios kvalifikacijos asmeniui – kitaip gali kilti pavojus.
- Šis prietaisas neskirtas naudoti daugiau kaip 2000 m aukštyje.

Paisykite toliau pateiktų nurodymų, kad maistas nebūtų užterštas:

- Nelaikykite prietaiso durelių ilgai atidarytų, priešingu atveju temperatūra prietaiso skyriuose gali ženkliai pakilti.
- Reguliariai valykite su maistu galinčius liestis paviršius ir pasiekiamas drenažo sistemas
- Žalią mėsą ir žuvį šaldiklyje laikykite sudėtą tinkamuose induose, kad nesiliestų su kitais maisto produktais ar ant jų nevarvėtų.
- Dviem žvaigždutėmis pažymėtuose šaldiklio skyriuose galima laikyti iš anksto užšaldytą maistą, laikyti arba ruošti ledus ir gaminti ledo kubelius.
- Viena, dviem ir trimis žvaigždutėmis pažymėti šaldiklio skyriai netinka šaldyti šviežius maisto produktus.
- Jeigu prietaise ilgai nelaikysite jokių produktų, išjunkite jį, atitirpinkite, išvalykite, išdžiovinkite ir palikite dureles atidarytas, kad prietaise neatsirastų pelėsis.

1.2 Įspėjimai dėl montavimo

Prieš pirmą kartą naudodami šaldytuvo šaldiklį, atkreipkite dėmesį į toliau nurodytus dalykus.

- Jūsų šaldytuvo šaldiklio naudojimo įtampa yra 220–240 V, 50 Hz
- Sumontavus kištukas turi būti prieinamas.
- Naudojant pirmą kartą, jūsų šaldytuvo šaldiklis gali turėti kvapą. Tai normalu, kvapas išnyks, kai šaldytuvo šaldiklis pradės atvėsti.
- Prieš prijungdami šaldytuvo šaldiklį, įsitikinkite, kad duomenų lentelėje pateikta informacija (įtampa ir prijungta apkrova) atitinka elektros energijos tiekimo informaciją. Jei kyla abejonų, kreipkitės į kvalifikuotą elektriką.
- Įkiškite kištuką į lizdą, kuriame yra efektyvi įžeminimo jungtis. Jei lizdas neturi įžeminimo kontakto arba kištukas netinka, rekomenduojame kreiptis į kvalifikuotą elektriką.
- Prietaisą reikia prijungti prie tinkamai sumontuoto lizdo su saugikliu. Maitinimo šaltinis (kintamosios srovės) ir įtampa veikimo vietoje turi sutapti su informacija, nurodyta prietaiso duomenų plokštelėje (duomenų plokštelė yra kairėje prietaiso pusėje).
- Neprisiimame atsakomybės už pažeidimus, kurie gali kilti dėl naudojimo be įžeminimo.
- Pastatykite šaldytuvo šaldiklį ten, kur jo neveiks tiesioginiai saulės spinduliai.
- Šaldytuvo šaldiklio negalima naudoti lauke ar lietuje.
- Jūsų prietaisas turi būti pastatytas bent 50 cm atstumu nuo viryklių, dujinių orkaitių ir pagrindinių šildymo prietaisų ir bent 5 cm atstumu nuo elektrinių viryklių.
- Jei šaldytuvo šaldiklį statote šalia šaldiklio, tarp jų reikia palikti bent 2 cm tarpą, kad išoriniame paviršiuje nesikauptų drėgmė.
- Neuždenkite šaldytuvo šaldiklio korpuso ar viršaus staltiesėlėmis. Tai turės įtakos šaldytuvo šaldiklio efektyvumui.

- *Nuo prietaiso viršaus reikia palikti bent 150 mm tarpą. Nieko nedėkite ant prietaiso viršaus.
- Nedėkite ant prietaiso sunkių daiktų.
- Prieš naudodami nuodugniai išvalykite prietaisą (žr. „Valymas ir priežiūra“).
- Prieš naudodami šaldytuvo šaldiklį, visas dalis nuvalykite šilto vandens ir šaukštelio natrio bikarbonato tirpalu. Tada nuplaukite švariu vandeniu ir nusauskinkite. Nuvalę, visas dalis sudėkite atgal į šaldytuvo šaldiklį.
- Montavimo į virtuvės baldą procedūra pateikiama įrengimo instrukcijoje. Gaminys skirtas naudoti tik tinkamuose virtuvės balduose.

1.3 Naudodami

- Nejunkite šaldytuvo šaldiklio prie elektros tinklo naudodami ilgintuvo laidą.
- Nenaudokite prietaiso, jei kištukinės jungtys yra pažeistos, sugadintos arba senos.
- Netraukite, nelenkite ir nepažeiskite laido.
- Nenaudokite kištuko adapterio.
- Prietaisas skirtas naudoti suaugusiems. Neleiskite vaikams žaisti su prietaisu ar kaboti nuo durelių.
- Nelieskite maitinimo laido / kištuko šlapiomis rankomis. Galite sukelti trumpąjį jungimą arba elektros šoką.
- Nestatykite stiklinių butelių ar skardinių į ledo gaminimo kamerą, nes užšalus turiniui, jie sprogs.
- Nedėkite į šaldytuvą sprogstamųjų arba degių medžiagų. Daug alkoholio turinčius gėrimus dėkite vertikaliai į šaldytuvo skyrių ir įsitikinkite, kad butelių viršus yra sandariai uždarytas.
- Išimdami ledą iš ledo gaminimo kameros, nelieskite jo. Ledas gali sukelti šalčio nudegimus ir (arba) įpjovimus.
- Nelieskite užšaldytų produktų drėgnomis rankomis. Nevalgykite ledų ar ledo kubelių iškart po to, kai išėmėte juos iš ledo gaminimo kameros.

- Neužšaldykite atšildyto maisto. Vartodami pakartotinai užšaldytus produktus galite patirti sveikatos sutrikimų, pvz., apsinuodyti maistu.

Seni ir neveikiantys šaldytuvai

- Jei jūs šaldytuvą ar šaldiklį turi užraktą, prieš išmesdami šaldytuvą sugadinkite arba išimkite užraktą, nes vaikai gali užsitrenkti viduje ir taip gali įvykti nelaimingas atsitikimas.
- Senuose šaldytuvuose ir šaldikliuose yra izoliacinių ir aušinimo medžiagų su CFC. Todėl pasirūpinkite, kad išmesdami seną šaldytuvą nepadarytumėte žalos aplinkai.

CE atitikties deklaracija

Pareiškiamo, kad mūsų gaminiai atitinka galiojančias Europos direktyvas, sprendimus ir reglamentus bei reikalavimus, išvardytus nurodytuose standartuose.

Seno prietaiso išmetimas

Simbolis ant gaminio ar jo pakuotės rodo, kad gaminio negalima išmesti kartu su buitėmis atliekomis. Vietoj to jį reikia perduoti atitinkamam elektros ir elektroninės įrangos perdirbimo surinkimo punktui. Užtikrinę, kad gaminys teisingai išmestas, padėsite išvengti galimų neigiamų pasekmių aplinkai ir žmonių sveikatai, kurios galėtų kilti dėl netinkamo šio gaminio atliekų tvarkymo. Norėdami gauti išsamesnės informacijos apie gaminio perdirbimą, susisieki su vietiniu miesto biuru, buitinių atliekų šalinimo tarnyba arba parduotuve, kurioje įsigijote gaminį.



Pakuotė ir aplinka

Pakavimo medžiagos apsaugo jūsų mašiną nuo pažeidimų, kurie gali atsirasti gabenant. Pakavimo medžiagos yra perdirbamos, todėl jos ekologiškos. Perdirbtų medžiagų naudojimas sumažina žaliavų sąnaudas, taigi ir atliekų susidarymą.



Pastabos.

- Prieš montuodami ir naudodami prietaisą atidžiai perskaitykite instrukcijų vadovą. Nesame atsakingi už pažeidimus, atsiradusius dėl netinkamo naudojimo.
- Vadovaukitės visais prietaiso ir instrukcijų vadovo nurodymais, laikykitės šį vadovą saugioje vietoje, kad galėtumėte išspręsti problemas, kurių gali kilti ateityje.
- Šis prietaisas skirtas naudoti namuose, jį galima naudoti tik vidaus aplinkoje ir tik nurodytais tikslais. Jis nėra tinkamas naudoti komerciniams tikslais arba bendram naudojimui. Dėl tokio naudojimo prietaiso garantija bus atšaukta ir mūsų įmonė nebus atsakinga už jokią patirtą žalą.
- Šis prietaisas skirtas naudoti tik namuose ir skirtas tik šaldyti / laikyti maisto produktus. Jis nėra tinkamas naudoti komerciniais arba įprastais tikslais ir (arba) laikyti kitoms medžiagos (išskyrus maistą). Mūsų įmonė neatsako už nuostolius, atsiradusius dėl netinkamo prietaiso naudojimo.

2 PRIETAISO APRAŠAS

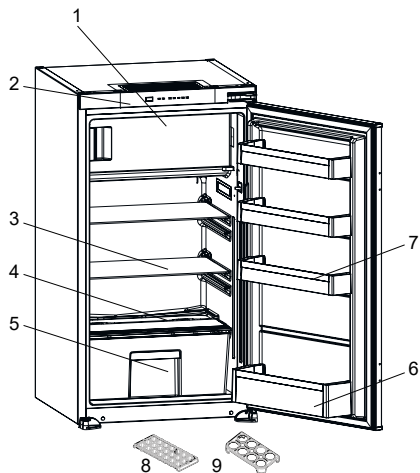

Šis pristatymas skirtas tik supažindinti su šio buitinio prietaiso dalimis. Dalys gali skirtis, tai priklauso nuo buitinio prietaiso modelio.

- 1) Šaldiklio skyriaus durelės
- 2) Kontrolės skydelis
- 3) Šaldytuvo lentynos
- 4) Traškaus maisto dangtelis
- 5) Traškaus maisto skyrius
- 6) Butelių lentyna
- 7) Durelių lentynos
- 8) Ledo dėžės lentyna
- 9) Kiaušinių laikiklis

* Kai kuriuose modeliuose

Bendrosios pastabos

Šviežio maisto skyrius (šaldytuvas):

Efektyviausiai energija naudojama tuomet, kai stalčiai yra apatinėje prietaiso dalyje, o lentynos išdėstytos tolygiai, durelių dėžių padėtis nedaro įtakos energijos sąnaudoms.

Šaldyto maisto skyrius (šaldiklis):

Efektyviausiai energija naudojama tuomet, kai stalčiai yra apatinėje prietaiso dalyje, o dėžės yra saugojimo padėtyje.

3 PRIETAISO NAUDOJIMAS

Indikatorius „Durelės atidarytos“.

Indikatorius „Durelės atidarytos“ ant rankenos rodo, ar durelės tinkamai uždarytos, ar atidarytos.

Jei indikatorius raudonas, durelės vis dar atidarytos.

Jei indikatorius baltas, durelės tinkamai uždarytos.

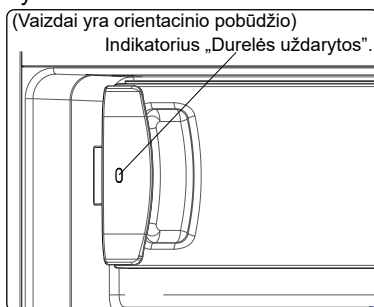

Šaldiklio durelės visada turi būti uždarytos. Tai neleis maisto produktams atšilti. Išvengsite ledo ir šerkšno kaupimosi šaldiklyje, taip pat nereikalingo energijos sąnaudų padidėjimo.

3.1 Ekranas ir valdymo skydelis

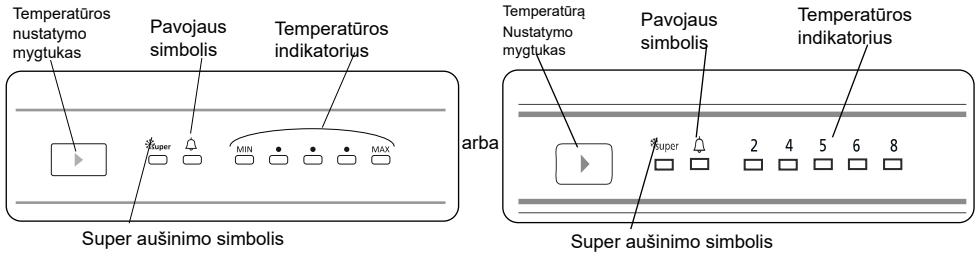

3.2 Šaldytuvo-šaldiklio naudojimas

Kėlimas (jei yra)

Kai gaminyje įjungiamas pirmą kartą, vidaus apšvietimas gali įsijungti 1 minute vėliau dėl vykdomų pirminių bandymų.

3.2.1 Temperatūros nustatymo mygtukas

Šis mygtukas leidžia nustatyti šaldytuvo temperatūrą. Norėdami nustatyti šaldytuvo skyriaus reikšmes, paspauskite šį mygtuką. Šiuo mygtuku taip pat galite įjungti superrežimą.

3.2.2 Temperatūros nuostatos

- Taip užtikrinama, kad temperatūros nuostatos šaldytuvo vėsinimo ir šaldymo skyriuose veikia automatiškai. Galima nustatyti bet kokią reikšmę nuo MIN /8 iki MAX /2, taip pat greitojo vėsinimo režimą. Paspaudžiant temperatūros nustatymo mygtuką nuo MIN iki MAX, temperatūra mažinama. Jei žiemos mėnesiais norite taupyti energiją, eksploatuokite šaldytuvą nustatę apatinę padėtį.
- Pradinė šaldytuvo temperatūros nuostata yra per vidurį.
- Kiekvieną kartą, kai paspausite temperatūros nustatymo mygtuką, nustatymo temperatūra nukris iki greitojo vėsinimo simbolio, o jei ir toliau spausinėsite temperatūros nustatymo mygtuką, grįš prie mažiausios temperatūros.

Jei šaldytuvą turi šaldiklio skyrių

3.2.3 Greitojo užšaldymo režimas

Kada jis naudojamas?

- Norint užšaldyti didelį maisto kiekį
- Norint užšaldyti greitojo maisto produktus.
- Norint greitai užšaldyti maistą.
- Norint ilgą laiką laikyti sezoninį maistą.

Jei šaldytuvą yra vėsinantis

3.2.4 Greitojo vėsinimo režimas

Kada jis naudojamas?

- Norint atvėsinti didelį maisto kiekį.
- Norint atvėsinti greitąjį maistą.
- Norint greitai atvėsinti maistą.
- Norint ilgą laiką laikyti sezoninį maistą.

Kaip naudoti?

- Paspauskite temperatūros nustatymo mygtuką, kol užsidegs greitojo užšaldymo lemputė.
- Šio režimo metu užsidegs "Super led" lemputė.

Veikiant šiuo režimu:

-  Super režimas po maks. 48 val. bus automatiškai atšauktas.

3.2.5 Įspėjamojo signalo lemputė

Jei šaldytuve kyla problema, užsidega raudona įspėjamojo signalo lemputė.

3.2.6 Budėjimo režimas

Kaip suaktyvinti?

Pasirinkite „MIN“ nustatymo reikšmę ir spauskite nustatymo mygtuką, kol visi šviesos diodų indikatoriai sumirksės tris kartus.

Kaip tai veikia?

Budėjimo režime visi komponentai yra neaktyvūs. Jei vartotojas paspaudžia nustatymo mygtuką budėjimo režime, visi šviesos diodų indikatoriai sumirksi tris kartus informuodami, kad budėjimo režimas yra aktyvus.

Kaip išjungti?

Paspauskite ir palaikykite nustatymo mygtuką, kol ekranas grįš į normalų veikimą. Išjungus režimą, skydelyje gali šviesti įspėjamojo signalo šviesos diodų indikatorius, nes prietaisas gali būti karštas. Įspėjamojo signalo šviesos diodų indikatorius užges, kai prietaiso temperatūra vėl bus normali.

3.2.7 Atidarytų durų signalo funkcija

Jei durys bus paliktos atidarytos ilgiau nei 2 minutes, vidinis apšvietimas (jei yra) ims mirksėti.

3.3 Įspėjimai apie temperatūros nuostatas

- Jūsų prietaisas skirtas naudoti standartuose nustatytais aplinkos temperatūros intervalais, pagal klimato klasę, nustatytą informacijos techninių duomenų lentelėje. Nerekomenduojama šaldytuvo naudoti aplinkoje, kurioje temperatūros intervalai viršija nurodytus. Dėl to sumažės prietaiso vėsinimo efektyvumas.
- Temperatūros reguliavimus reikia atlikti atsižvelgiant į tai, kaip dažnai atidarinėjamos durelės, į prietaise laikomo maisto kiekį ir vietas, kurioje stovi prietaisas, aplinkos temperatūrą.
- Pirmą kartą įjungę prietaisą, palikite jį 24 valandoms, kad jis pasiektų darbinę temperatūrą. Per šį laiką neatidarykite durelių ir nelaikykite prietaise didelio kiekio maisto.
- Taikoma 5 minučių uždelsimo funkcija, kad būtų išvengta prietaiso kompresoriaus pažeidimų jungiant ar atjungiant jį nuo tinklo arba nutrūkus energijos tiekimui. Jūsų prietaisas pradės veikti įprastai po 5 minučių.

Klimato klasė ir reikšmė:

T (tropinė): Šis šaldymo prietaisas skirtas naudoti aplinkos temperatūroje nuo 16 °C iki 43 °C.

ST (subtropinė): Šis šaldymo prietaisas skirtas naudoti aplinkos temperatūroje nuo 16 °C iki 38 °C.

N (vidutinė): Šis šaldymo prietaisas skirtas naudoti aplinkos temperatūroje nuo 16 °C iki 32 °C.

SN (išplėstinė vidutinė): Šis šaldymo prietaisas skirtas naudoti aplinkos temperatūroje nuo 10 °C iki 32 °C.

3.4 Temperatūros indikatorius

Norėdami padėti geriau nustatyti šaldytuvą, šalčiausioje jo vietoje įrengėme temperatūros indikatorius.

Tam, kad maistas šaldytuve ilgiau išliktų šviežias, ypač šalčiausioje vietoje, patikrinkite, ar temperatūros indikatorius rodo pranešimą „OK“. Jei nematote pranešimo „OK“, tai reiškia, kad temperatūra nėra tinkama

Indikatorius gali būti sunku matyti, todėl pasirūpinkite, kad jis būtų tinkamai apšviestas. Kaskart, kai keičiamas temperatūros nustatymo įtaisas, prieš nustatydami naują temperatūrą (jei reikia), palaukite, kol stabilizuosis prietaiso vidus. Temperatūros nustatymo įtaiso padėtį keiskite palaipsniui ir palaukite mažiausiai 12 valandų prieš pradėdami naują patikrinimą ir galimą pakeitimą.

⚠ PASTABA. Pakartotinai atidarius (arba ilgai palikus atidarytas) dureles arba įdėjus šviežių maisto produktų į prietaisą, normalu, kad temperatūros nustatymo indikatorius nerodys „OK“. Jei šaldytuvo skyriuje ar garintuve kaupiasi neįprastai didelis kiekis ledo kristalų (ant apatinės prietaiso sienelės, reiškiantis, kad prietaisas perkrautas, aukšta patalpos temperatūra, dažnai atidarinėjamos durelės), temperatūros nustatymo prietaisą padėkite žemesnėje vietoje ir palaukite, kol bus vėl užfiksuoti kompresorius išjungimo



laikotarpiai.

Laikykite maistą šalčiausioje šaldytuvo vietoje.



Maisto produktai ilgiau išliks švieži, jei juos dėsate į tinkamiausią vėsinimo vietą. Šalčiausia vieta yra tiesiai virš traškaus maisto skyriaus.

Šis simbolis žymi šalčiausią jūsų šaldytuvo vietą.

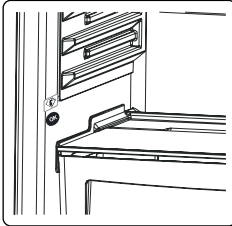

Norėdami įsitikinti, kad šioje vietoje temperatūra yra žema, patikrinkite, ar lentyna yra šio simbolio aukštyje, kaip parodyta iliustracijoje.

Viršutinę šalčiausios vietos ribą žymi apatinė lipduko pusė (rodyklės smaigalys). Šalčiausios vietos viršutinė lentyna turi būti viename aukštyje su rodyklės smaigaliu. Šalčiausia vieta yra po juo.

Kadangi lentynos yra nuimamos, visada įsitikinkite, kad jos yra viename aukštyje su lipdukuose aprašytų zonų ribomis, kad užtikrintumėte toms sritims reikalingą temperatūrą.

3.5 Priedai

Vaizdiniai ir tekstiniai aprašai priedų skyriuje gali skirtis, priklausomai nuo jūsų prietaiso modelio.

3.5.1 Ledo surinkimo lentyna (kai kuriuose modeliuose)

- Užpildykite ledo surinkimo lentyną vandeniu ir padėkite į šaldiklio skyrių.
- Vandeniui visiškai užšalus, galite pasukti lentyną, kaip parodyta žemiau, kad išimtumėte ledo kubelius.

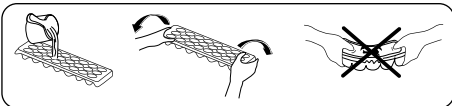

3.5.2 Šviežumo rankenėlė (kai kuriuose modeliuose)

(Vaizdai yra orientacinio pobūdžio)

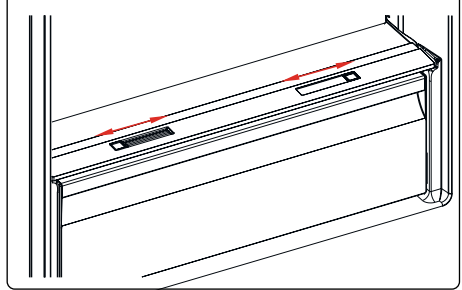

arba

(Vaizdai yra orientacinio pobūdžio)

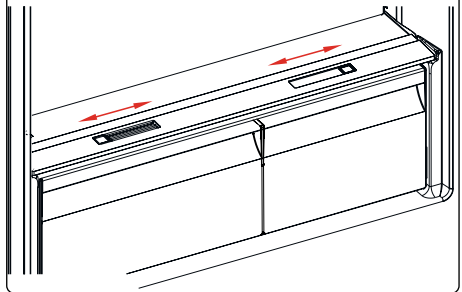

Jei traškaus maisto skyrius yra pilnas, šviežumo rankenėlė jo priekyje turi būti atidaryta. Tai leidžia orui patekti į traškaus maisto skyrių ir kontroliuoti drėgmę, tokiu būdu prailginant skyriuje esančio maisto laikymo trukmę.

Už lentynos esanti rankenėlė turi būti atidaryta, jei ant stiklinės lentynos matosi susikaupęs kondensatas.

3.5.3 Reguliuojama durelių lentyna (kai kuriuose modeliuose)

Naudojant reguliuojamą durelių lentyną, pagal poreikį galima nustatyti šešis skirtingus laikymo vietų aukščius.

Reguliuojamos durelių lentynos padėties keitimas.

Laikykite už lentynos apačios ir patraukite durelių lentynos šone esančius mygtukus rodyklės kryptimi. (1 pav.)

Nustatykite reikiamą durelių lentynos aukštį stumdami aukštyn arba žemyn.

Nustatę norimą durelių lentynos padėtį, atleiskite durelių lentynos šone esančius mygtukus (2 pav.). Prieš paleisdami durelių lentyną, pastumdykite ją aukštyn ir žemyn ir įsitikinkite, kad ji užsifiksavo.

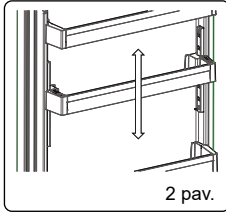
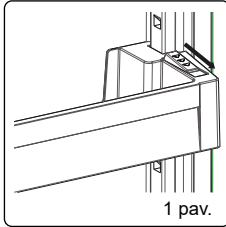

Pastaba. Prieš stumdami prikrautą durelių lentyną, turite ją laikyti prilaikydami iš apačios. Jei to nepadarysite, durelių lentyna dėl svorio gali nukristi nuo bėgelių. Todėl gali būti sugadinta durų lentyna arba bėgeliai.

4 MAISTO PRODUKTŲ LAIKYMAS

4.1 Šaldytuvo skyrius

- Kad sumažintumėte drėgmę ir išvengtumėte šerkšno susidarymo, skysčius visada laikykite sandariose talpyklose šaldytuve. Šerkšnas yra linkęs kauptis šalčiausiose garuojančio skysčio vietose, o laikui bėgant prietaisą reikės dažniau atšildyti.
- Paruošti patiekalai turi likti uždengti, laikant juos šaldytuve. Nedėkite šiltų maisto produktų į šaldytuvą. Dėkite juos, kai jie yra pravėšę, kitaip šaldytuvo viduje padidės temperatūra / drėgmė, sumažindama šaldytuvo efektyvumą.
- Įsitikinkite, kad jokie daiktai tiesiogiai nesiliečia su galine prietaiso sienele, nes atsiras šerkšnas, prilips pakuotė. Nedarinėkite šaldytuvo durelių pernelyg dažnai.
- Mėsą ir nuvalytą žuvį rekomenduojame laisvai suvynioti ir laikyti stiklinėje lentynoje tiesiai virš daržovių dėklo, kur oras vėsesnis, nes taip užtikrinamos geriausios laikymo sąlygos.
- Laisvus vaisius ir daržoves laikykite traškaus maisto talpyklose.
- Laikydami vaisius ir daržoves atskirai, išvengsite etilenui jautriųjų daržovių (žalialapių daržovių, brokolių, morkų ir kt.) gedimo dėl etileno, išsiskiriančio iš vaisių (bananų, persikų, abrikosų, figų ir kt.).
- Nedėkite šlapių daržovių į šaldytuvą.
- Visų maisto produktų laikymo laikas priklauso nuo pradinės maisto kokybės ir nepertraukiamo šaldymo ciklo iki laikymo šaldytuve.
- Iš mėsos nutekėjęs vanduo gali užteršti kitus šaldytuve esančius produktus. Supakuokite mėsos gaminius ir išvalykite visus nuotėkius lentynose.
- Nedėkite maisto priešais oro srauto kanalą.
- Supakuotus maisto produktus suvartokite iki rekomenduojamos galiojimo pabaigos

datos.

Saugokite maistą, kad jis nesiliestų su temperatūros jutikliu, esančiu šaldytuvo skyriuje, kad šaldytuvo skyriaus temperatūra būtų optimali.

- Jei veikimo sąlygos normalios, pakanka nustatyti šaldytuvo temperatūrą +4 °C.
- Šaldytuvo skyriaus temperatūra turėtų būti tarp 0-8 °C, šviežias maistas žemesnėje negu 0 °C temperatūroje ledėja ir pūva, o bakterijos dauginasi aukštesnėje negu 8 °C temperatūroje, todėl maistas genda.
- Nedėkite karšto maisto į šaldytuvą, palaukite, kol jis atvės. Karštas maistas pakelia temperatūrą šaldytuve, todėl maistas gali būti apnuodytas ir pradėti gesti.
- Mėsa, žuvis ir kiti produktai turi būti laikomi žemos temperatūros skyriuje, o daržovių skyriuje (jei toks yra) geriausia laikyti daržoves.
- Norint išvengti produktų užteršimo vienas nuo kito, mėsos produktus, vaisius ir daržoves reikia laikyti atskirai.
- Maistą į šaldytuvą reikia dėti uždarytuose induose, kad būtų išvengta drėgmės bei kvapų.

Žemiau pateikta lentelė yra greitis vadovas, kuriame parodytas efektyviausias būdas laikyti pagrindinių grupių maisto produktus šaldytuvo skyriuje.

Maistas	Ilgiausias laikymo laikas	Kaip ir kur laikyti
Daržovės ir vaisiai	1 sav.	Daržovių dėklas
Mėsa ir žuvis	2–3 d.	Ivynioti į plastikinę foliją, įdėti į maišelius arba į mėsos indą ir laikyti stiklinėje lentynoje
Šviežias sūris	3–4 d.	Paskirtoje durelių lentynoje
Sviestas ir margarinas	1 sav.	Paskirtoje durelių lentynoje
Gaminiai iš butelių, pvz. pieno ir jogurto	Iki gamintojo rekomenduojamo galiojimo laiko pabaigos	Paskirtoje durelių lentynoje

Maistas	Ilgiausias laikymo laikas	Kaip ir kur laikyti
Kiaušiniai	1 mėn.	Paskirtoje kiaušinių lentynoje
Virtas maistas	2 d.	Visos lentynos

PASTABA.

-  Bulvių, svogūnų ir česnakų negalima laikyti šaldytuve.

4.2 Šaldiklio skyrius

- Šaldiklis naudojamas šaldytam maistui laikyti, šviežiam maistui šaldyti ir ledo kubeliams gaminti.
- Skystą maistą reikia užšaldyti plastikiniuose puodeliuose, o kitą maistą – folijoje ar plastikiniuose maišeliuose. Užšaldant žalią maistą, tinkamai ir sandariai jį supakuokite, kad pakuotė nepraleistų oro ir iš jos neišbėgtų skysčiai. Labiausiai pakavimui tinka šaldymo maišeliai, aliuminio folija, polietileningi maišeliai ir plastikinės dėžutės.
- Šviežio maisto nelaikykite šalia užšaldyto, nes jis gali atitirpinti užšaldytą maistą.
- Prieš užšaldydami šviežią maistą, padalykite jį į porcijas, kurias galima suvalgyti vienu prisėdimu.
- Atšildytą maistą suvartokite per trumpą laiką nuo atšildymo
- Laikydami šaldytą maistą, visada vadovaukitės gamintojo nurodymais ant maisto pakuočių. Jei informacija nepateikta, maisto produktų nereikėtų laikyti ilgiau nei 3 mėnesius nuo pirkimo dienos.
- Jei perkate šaldytą maistą, įsitikinkite, kad jis buvo laikomas tinkamomis sąlygomis ir pakuotė nėra pažeista.
- Užšaldytą maistą reikia gabenti atitinkamoje taroje ir kuo greičiau įdėti į šaldiklį.
- Nepirkite šaldytų maisto produktų, jei ant pakuotės yra drėgmės arba ji pernelyg išsipūtusi. Tikėtina, kad jie buvo laikomi netinkamoje temperatūroje ir jų turinys sugedo.

- Užšaldyto maisto laikymo laikas priklauso nuo patalpos temperatūros, termostato nuostatos, nuo to, kaip dažnai atidarinėjamos durelės, maisto tipo ir laiko, kurio prireikia, kol produktas iš parduotuvės patenka į namus. Visada vadovaukitės instrukcijomis, išspausdintomis ant pakuotės, ir nelaikykite maisto ilgiau, nei nurodytas maksimalus laikas.
- Palikus šaldiklio dureles ilgą laiką atidarytas arba netinkamai uždarytas, susidarys šerkšnas, kuris gali trukdyti efektyviai oro cirkuliacijai. Norėdami pašalinti problemą, atjunkite šaldiklį iš elektros tinklo ir palaukite, kol jis atšils. Išvalykite šaldiklį, kai jis visiškai atitirps.

- Šaldiklio talpa, nurodyta etiketėje, yra be dėklų, dangtelių ir pan.
- Neužšaldykite atšildyto maisto. Galite sukelti pavojų savo sveikatai ir apsinuodyti maistu ar pan.

PASTABA. Jei bandysite atidaryti šaldiklio dureles vos jas uždarę, pastebėsite, kad jos lengvai neatsidarys. Tai normalu. Pasiekus pusiausvyrą, durelės atsidarys lengvai.



Žemiau pateikta lentelė yra greitisis vadovas, kuriame parodytas efektyviausias būdas laikyti pagrindinių grupių maisto produktus šaldiklio skyriuje.

Mėsa ir žuvis	Paruošimas	Ilgiausias laikymo laikas (mėn.)
Kepsnys	Apvyniokite folija	6–8
Ėriena	Apvyniokite folija	6–8
Veršienos kepsnys	Apvyniokite folija	6–8
Veršienos kubeliai	Mažais gabalėliais	6–8
Ėrienos kubeliai	Kubeliais	4–8
Malta mėsa	Pakuotėse nenaudojant prieskonių	1–3
Vidaus organai (dalys)	Kubeliais	1–3
Bolonijos dešra / saliamis	Turi būti laikoma supakuota, net jei turi membraną	
Vištiena ir kalakutiena	Apvyniokite folija	4–6
Žąsiena ir antiena	Apvyniokite folija	4–6
Elniena, triušiena, šerniena	2,5 kg porcijomis arba kaip filė	6–8
Gėlavandenės žuvis (lašišos, karpiai, gervės, šamai)		2
Liesna žuvis (ešeris, otas, plekšnė)	Išėmę žarnas ir nuskutę žvynus, nuplaukite ir nusausinkite. Jei reikia, nupjaukite uodegą ir galvą.	4
Riebios žuvis (tunai, skumbrės, melsvieji ešeriai, ančiuviai)		2–4
Moliuskai	Nuvalykite ir sudėkite į maišelį	4–6
Ikrai	Pakuotėje arba aliuminio ar plastiko talpykloje	2–3
Sraigės	Sūriame vandenyje arba aliuminio ar plastiko talpykloje	3

Mėsa ir žuvis	Paruošimas	Ilgiausias laikymo laikas (mėn.)
 PASTABA. Atšildytą mėsą virkite kaip šviežią. Jei mėsa po atšildymo neverdama (nekepama), jos negalima vėl užšaldyti.		

Daržovės ir vaisiai	Paruošimas	Ilgiausias laikymo laikas (mėn.)
Žaliosios pupelės	Nuplaukite, supjaustykite mažais gabalėliais ir pavirkite vandenyje	10–13
Pupelės	Išlukštenkite, nuplaukite ir pavirkite vandenyje	12
Kopūstai	Nuvalykite ir pavirkite vandenyje	6–8
Morkos	Nuvalykite, supjaustykite griežinėliais ir pavirkite vandenyje	12
Pipirai	Nupjaukite kotą, supjaustykite į dvi dalis, išimkite sėklas ir pavirkite vandenyje	8–10
Špinatai	Nuplaukite ir pavirkite vandenyje	6–9
Žiediniai kopūstai	Nupjaukite lapus, supjaustykite gabalėliais ir palikite pamirkti vandenyje su trupučiu citrinos sulčių	10–12
Baklažanai	Nuplovę supjaustykite 2 cm gabalėliais	10–12
Kukurūzai	Nuvalykite ir supakuokite su kotu arba tik kukurūzus	12
Obuoliai ir kriaušės	Nulupkite ir supjaustykite	8–10

Daržovės ir vaisiai	Paruošimas	Ilgiausias laikymo laikas (mėn.)
Abrikosai ir persikai	Supjaustykite į dvi dalis ir išimkite kaulą	4–6
Braškės ir gervuogės	Nuplaukite ir nupjaukite stiebelius	8–12
Virti vaisiai	Į indą įpilkite 10 % cukraus	12
Slyvos, vyšnios, spanguolės	Nuplaukite ir nupjaukite stiebelius	8–12

	Ilgiausias laikymo laikas (mėn.)	Atšildymo laikas kambario temperatūroje (val.)	Atšildymo laikas orkaitėje (min.)
Duona	4–6	2–3	4–5 (220–225 °C)
Sausainiai	3–6	1–1,5	5–8 (190–200 °C)
Kepiniai	1–3	2–3	5–10 (200–225 °C)
Pyragai	1–1,5	3–4	5–8 (190–200 °C)
Filo tešla	2–3	1–1,5	5–8 (190–200 °C)
Pica	2–3	2–4	15–20 (200 °C)

Pieno produktai	Paruošimas	Ilgiausias laikymo laikas (mėn.)	Laikymo sąlygos
Pieno (homogenizuoto) pakeliai	Originaliame pakelyje	2–3	Grynas pienas originaliame pakelyje
Sūris, išskyrus baltąjį sūrį	Griežinėliais	6–8	Trumpam gali būti naudojama originali pakuotė. Ilgesnį laiką laikyti suvyniojus į foliją.
Sviestas, margarinas	Originalioje pakuotėje	6	

5 VALYMAS IR TECHNINĖ PRIEŽIŪRA

 Prieš valydami, atjunkite prietaisą nuo tinklo.

 Neplaukite prietaiso pildami ant jo vandenį.

 Prietaisui valyti nenaudokite abrazyvinių produktų, ploviklių ar muilo. Nuvalę, nuplaukite švairiu vandeniu ir atsargiai išdžiovinkite. Baigę valyti, sausomis rankomis įkiškite kištuką į maitinimo tinklą.

- Įsitikinkite, kad vanduo nepatenka į lempos korpusą ir kitas elektrines dalis.
- Prietaisą reikia reguliariai valyti sodos bikarbonato ir drungno vandens tirpalu.
- Priedus atskirai valykite ranka, naudodami muilą ir vandenį. Neplaukite priedų indaplovėje.
- Kondensatorių bent du kartus per metus nuvalykite šepetėliu. Taip sumažinsite energijos sąnaudas ir padidinsite produktyvumą.

 **Valant reikia atjungti maitinimo šaltinį.**

5.1 Atšildymas

Šaldytuvo skyrius atšildymas

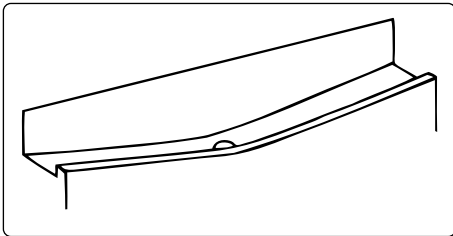

- Šaldytuvo skyrius atsišildo automatiškai eksploatavimo metu. Vanduo surenkamas garinimo lentynoje ir automatiškai išgaruoja.
- Garinimo lentyną ir vandens išleidimo angą reikia periodiškai išvalyti vamzdžių valymo priemone, kad vanduo nesikaupytų šaldytuvo dugne ir ištekėtų.
- Taip pat galite išvalyti išleidimo angą užpildami ją puse stiklinės vandens.

Šaldiklio atšildymo procesas

- Šaldiklyje susikaupia šiek tiek šerkšno ir jo kiekis priklauso nuo to, kiek ilgai būna atidarytos durelės arba koks drėgmės kiekis patenka į vidų. Labai svarbu užtikrinti, kad šerkšnas ar ledas nesusiformuotų tose vietose, kur jis gali paveikti durų tarpiklio glaudų prigliudimą. Dėl susikaupusio šerkšno į prietaisą gali patekti oro, todėl kompresorius gali veikti nenutrūkstamai. Susiformavęs plonas šerkšno sluoksnis yra pakankamai minkštas ir jį galima pašalinti šepetiu arba plastikiniu grandikliu. Norėdami paspartinti atitirpinimo procesą, nenaudokite jokių metalinių arba aštrių grandiklių, mechaninių prietaisų ar kitų priemonių. Pašalinkite visą išjudintą šerkšną nuo prietaiso grindų. Valant ploną šerkšno sluoksnį nebūtina išjungti prietaiso.
- Norėdami pašalinti storas ledo sankaupas, išjunkite prietaisą iš elektros tinklo, išimkite turinį į kartonines dėžes ir įvyniokite į storas antklodes arba popieriaus lakštus, kad išlaikytumėte juos šaltus. Atšildymas vyks veiksmingiausiai, jei jis bus atliekamas beveik ištuštinus šaldiklį. Jį reikėtų atlikti kaip galima greičiau, kad turinys nespėtų per daug sušilti.
- Norėdami paspartinti atitirpinimo procesą, nenaudokite jokių metalinių arba aštrių grandiklių, mechaninių prietaisų ar kitų priemonių. Užšaldyto maisto temperatūros padidėjimas atšildymo metu sutrumpins jų laikymo laiką. Atšildydami turinį sandariai suvyniokite ir atvėsinkite.

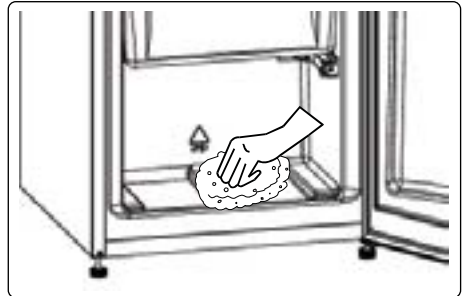

- Nusausinkite skyriaus vidų kempinėle arba švariu audiniu.
- Norėdami paspartinti atšildymo procesą, į šaldiklio skyrių įdėkite vieną ar kelis šilto vandens dubenis.
- Prieš pakartotinai sudėdami turinį į šaldiklį jį apžiūrėkite. Jei kurios nors pakuotės atitirpo, jų turinį reikėtų suvartoti per 24 valandas arba termiškai apdoroti ir užšaldyti pakartotinai.
- Užbaigę atšildymą išvalykite prietaiso vidų tirpalu, pagamintu iš šilto vandens ir trupučio sodos (bikarbonato), tada kruopščiai nusausinkite. Tokiu pat būdu išplaukite visas išimamas dalis ir vėl jas sudėkite. Vėl įjunkite prietaisą į elektros tinklą ir, prieš sudėdami maistą į šaldiklį, palikite 2–3 valandoms nustatę vertę MAX.

Šviesos diodų lempučių keitimas

Norėdami pakeisti bet kurią šviesos diodą, kreipkitės į artimiausią įgaliotąjį techninio aptarnavimo centrą.

 **Pastaba.** Atsižvelgiant į modelį, šviesos diodų juostelių skaičius ir vieta gali skirtis.

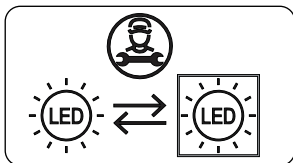

Jeį gaminyje yra LED lemputė

Šiame gaminyje yra <E> energijos vartojimo efektyvumo klasės šviesos šaltinis.

Jeį gaminyje yra LED juostelė (-os) arba LED kortelė (-os)

Šiame gaminyje yra <F> energijos vartojimo efektyvumo klasės šviesos šaltinis.

6 GABENIMAS IR PERSTATYMAS

6.1 Gabenimas ir padėties keitimas

- Originalią pakuotę ir putplasčio lakštus galima laikyti, juos bus galima naudoti prireikus transportuoti į kitą vietą (nebūtina).
- Sutvirtinkite prietaisą naudodami storą pakuotę, juostas ir stiprias virves ir vadovaukitės ant pakuotės pateikiamos gabenimo instrukcijomis.
- Kai perkeliate arba gabenate prietaisą, nuimkite visas judančias dalis arba apsaugokite jas nuo smūgių pritvirtindami prie prietaiso juostomis.

 Prietaisą gabenkite vertikaliaje padėtyje.

7 PRIEŠ SKAMBINANT APTARNAVIMO TARNYBAI

Klaidos

Jūsų prietaisas įspės, jei temperatūra pasieks netinkamą lygį arba, jei atsiras kokia nors prietaiso problema. Jei prietaise kyla problema, užsidega raudona įspėjamojo signalo lemputė.

Įsijungia įspėjamojo signalo šviesos diodų indikatorius lemputė	REIŠMĖ	KODĖL	KĄ DARYTI
	Įspėjimas apie neveikimą	Tam tikros dalies (-ių) gedimas arba vėsinimo proceso triktis Prietaisas prijungtas pirmą kartą arba buvo ilgalaikis 1 val. maitinimo pertrūkis.	Patikrinkite, ar neatidarytos durelės, ir ar prietaisas veikia 1 val. Jei durelės neatidarytos ir prietaisas veikė 1 val., kuo greičiau kreipkitės pagalbos į aptarnavimo tarnybą.

Jei kyla problemų su **prietaisu**, prieš susisiekdami su klientų aptarnavimo tarnyba, patikrinkite toliau nurodytus dalykus.

Prietaisas neveikia

Patikrinkite, ar:

- tiekiamas maitinimas;
- kištukas teisingai įkištas į lizdą;
- neperdegęs kištuko ar tinklo saugiklis;
- nesugedęs lizdas. Norėdami tai patikrinti, į prie to paties lizdo prijunkite kitą veikiančią prietaisą.

Prietaisas veikia prastai

Patikrinkite, ar:

- prietaisas neperkrautas;
- prietaiso durelės tinkamai uždarytos;
- ant kondensatoriaus nėra dulkių;
- paliktas pakankamas tarpas nuo galinės ir šoninių sienelių.

Prietaisas veikia triukšmingai

Įprasti garsai

Girdisi įtrūkimo garsas:

- Vykstant automatiniam atšildymui
- Kai prietaisas vėsta arba šyla (dėl prietaiso medžiagų plėtimosi).

Girdisi trumpas įtrūkimo garsas:

Kai termostatas įjungia / išjungia kompresorių.

Motora garsas:

Reiškia, kad

kompresorius veikia normaliai.

Kompresorius trumpai gali kelti didesnį triukšmą, kai pirmą kartą įjungiamas.

Girdisi burbuliavimo ir teškenimo garsas:

Šis garsą kelia aušinimo medžiagos srautas sistemos vamzdeliuose.

Girdisi tekančio vandens garsas:

Dėl vandens, tekančio į garinimo talpyklą. Atšildant garsas yra įprastas.

Girdisi pučiamo oro garsas: Kai kuriuose modeliuose šis garsas gali būti girdimas įprasto veikimo metu dėl oro cirkuliacijos.

Prietaiso kraštai, besiliečiantys su durelių jungtimi, yra šilti

Ypač vasaros metu (šiltuoju metų laiku), veikiant kompresoriui, su durų jungtimi besiliečiantys paviršiai gali sušilti. Tai normalu.

Prietaiso viduje kaupiasi drėgmė

Patikrinkite, ar:

- Visas maistas supakuotas tinkamai. Prieš dedant į **prietaisą**, talpyklos turi būti sausos.
- **Prietaiso** durelės dažnai atidarinėjamos. Atidarius dureles, patalpos drėgmė patenka į **prietaisą**. Drėgmė kaupsis greičiau, jai durelės bus varstomos dažniau, ypač jei patalpoje yra didelė drėgmė.

Durelės tinkamai neatsidaro ir neužsidaro

Patikrinkite, ar:

- Maisto produktai ar pakuotės neleidžia durelėms užsidaryti
- Durelių jungtys sulūžusios ar suplyšusios
- **Prietaisas** yra ant lygaus paviršiaus.

Kai kuriuose modeliuose kompresorius gali veikti garsiai arba kai kuriuose modeliuose gali padidėti kompresoriaus/šaldytuvo triukšmas, kai gaminyje pirmą kartą prijungiamas prie elektros tinklo, priklausomai nuo aplinkos temperatūros pokyčių ar naudojimo. Tai normalu; kai šaldytuvai pasiekia reikiamą temperatūrą, triukšmas automatiškai sumažėja.

Rekomendacijos

- Jei prietaisas išjungtas arba atjungtas nuo maitinimo šaltinio, palaukite mažiausiai 5 minutes prieš prijungdami prietaisą arba iš naujo jį paleisdami, kad nepažeistumėte kompresoriaus.
- Jei prietaiso nenaudosite ilgą laiką (pvz., per vasaros atostogas), atjunkite jį nuo maitinimo tinklo. Išvalykite prietaisą pagal valymo skyriuje pateiktas instrukcijas ir palikite atidarytas dureles, kad išvengtumėte drėgmės ir kvapo kaupimosi.
- Jeigu, atlikus visus pirmiau nurodytus veiksmus, problema kartojasi, pasitarkite su artimiausiu įgaliotuoju techninės priežiūros centru.
- Įsigytas prietaisas skirtas naudoti tik buityje. Jis nėra tinkamas naudoti komerciniais tikslais arba bendram naudojimui. Pabrėžiame, kad jeigu vartotojas naudoja prietaisą nesilaikydamas pateiktų nurodymų, gamintojas ir pardavėjas nepisiima atsakomybės dėl jokio remonto ar gedimo garantiniu laikotarpiu.

8 ENERGIJOS TAUPYMO PATARIMAI

1. Montuokite prietaisą vėsioje, gerai vėdinamoje patalpoje, kurios neveikia tiesioginiai saulės spinduliai, atokiau nuo šilumos šaltinių (pavyzdžiui, radiatorių arba viryklių) esančioje vietoje. Priešingu atveju naudokite izoliacinę plokštę.
2. Šiltą maistą ir gėrimus prieš dėdami juos į prietaisą palikite atvėsti.
3. Atšildomus maisto produktus įdėkite į šaldytuvo skyrių, jei yra. Žema šaldyto maisto temperatūra padės atvėsinti šaldytuvo skyrių, kol maistas šyla. Taip sumažinsite sąnaudas. Palikus užšaldytą maistą atšilti ne prietaise, švaistoma energija.
4. Prietaise esantys gėrimai ar kiti skysčiai turi būti uždengti. Palikus neuždengtus, prietaise pradės kauptis drėgmė, todėl prietaisas sunaudos daugiau energijos. Uždengdami gėrimus ir kitus skysčius, taip pat išsaugote jų kvapą ir skonį.
5. Venkite ilgai laikyti dureles atidarytas ir per dažnai jų nevarstykite, nes į prietaisą pateks šiltas oras ir dėl to bereikalingai dažnai bus įjungiamas kompresorius.
6. Laikykite uždarytus skirtingų temperatūrų skyrius (pavyzdžiui, traškaus maisto ir žemos temperatūros, jei yra).
7. Durelių tarpiklis turi būti švarus ir lankstus. Jei jis susidėvėjęs – pakeiskite.

9 TECHNINIAI DUOMENYS

Techninė informacija pateikta duomenų lentelėje vidinėje prietaiso pusėje bei energijos suvartojimo etiketėje.

Matricos (QR) kodas energijos suvartojimo etiketėje ant prietaiso pateikia sąsają į interneto svetainę, kurioje pateikiama su prietaiso veikimu susijusi informacija, esanti ES EPREL duomenų bazėje.

Pasilikite energijos suvartojimo etiketę ateičiai kartu su naudojimo instrukcija ir visais kitais dokumentais, tiekiamais kartu su prietaisu.

Tą pačią informaciją galima rasti EPREL per nuorodą <https://eprel.ec.europa.eu> bei nurodžius modelio pavadinimą ir gaminio numerį, kurį rasite prietaiso duomenų lentelėje.

Daugiau informacijos apie energijos suvartojimo etiketę galima rasti interneto svetainėje www.theenergylabel.eu.

10 INFORMACIJA BANDYMŲ INSTITUTAMS

Prietaiso montavimas ir paruošimas „EcoDesign“ patvirtinimui turi atitikti EN 62552 reikalavimus. Patvirtinimo reikalavimai, nišos matmenys ir minimalus galinis tarpas nurodyti vartotojo vadovo 2 DALYJE. Daugiau informacijos, įskaitant sudėjimo planus, galima gauti iš gamintojo.

11 KLIENTŲ APTARNAVIMAS

Visuomet naudokite originalias atsargines dalis.

Kreipdamiesi į mūsų įgaliotą aptarnavimo centrą, įsitikinkite, kad turite tokius duomenis: modelį, gaminio numerį (PNC), serijos numerį

Šią informaciją galite rasti duomenų lentelėje.

Duomenų lentelę galite rasti šaldiklio zonos viduje kairiojoje apatinėje pusėje.

Kai kurių specialių komponentų originalias atsargines dalis galima gauti 7–10 metų nuo paskutinio modelio vieneto pateikimo rinkai, priklausomai nuo komponento tipo.

Aplankykite mūsų interneto svetainę:
www.sharphome.eu

Paldies, ka izvēlējāties šo produktu.

Šajā lietotāja rokasgrāmatā ir svarīga informācija par drošību un instrukcijas, kas paredzētas, lai palīdzētu jums ierīces izmantošanā un kopšanā.

Izlasiet šo lietošanas rokasgrāmatu pirms ierīces izmantošanas un saglabājiet šo grāmatu turpmākai izmantošanai.

Ikona	Veids	Nozīme
	BRĪDINĀJUMS	Smagu miesas bojājumu vai nāves gadījuma risks
	ELEKTROŠOKA RISKS	Bīstama sprieguma risks
	UGUNSGRĒKS	Brīdinājums; Ugunsgrēka risks / uzliesmojoši materiāli
	UZMANĪBU	Miesas bojājumu vai īpašuma bojāšanas risks
	SVARĪGI	Pareizi darbināt sistēmu

Saturs

1 DROŠĪBAS NORĀDĪJUMI	66
1.1 Vispārējie drošības brīdinājumi	66
1.2 Uzstādīšanas brīdinājumi	70
1.3 Lietošanas laikā	70
2 IERĪCES APRAKSTS.....	72
3 IERĪCES LIETOŠANA	72
3.1 Displejs un vadības panelis	73
3.2 Ledusskapja-saldētavas izmantošana.....	73
3.2.1 Temperatūras iestatīšanas poga	73
3.2.2 Temperatūras iestatījumi	73
3.2.3 Ātrās saldēšanas režīms	73
3.2.4 Īpašas atdzesēšanas režīms	73
3.2.5 Brīdinājuma indikators	73
3.2.6 Gaidīšanas režīms.....	73
3.2.7 Atvērtu durvju kontroles funkcija.....	74
3.3 Temperatūras iestatījumu brīdinājumi.....	74
3.4 Temperatūras indikators	74
3.5 Piederumi	75
3.5.1 Ledus paplāte (<i>Atsevišķiem modeļiem</i>).....	75
3.5.2 Svaigu produktu skala (<i>atsevišķiem modeļiem</i>).....	75
3.5.3 Regulējams durvju plaukts (<i>Atsevišķiem modeļiem</i>)	76
4 PĀRTIKAS PRODUKTU UZGLABĀŠANA.....	76
4.1 Ledusskapja nodalījums	76
4.2 Saldētavas nodalījums	77
5 TĪRĪŠANA UN APKOPE	80
5.1 Atkausēšana	80
6 TRANSPORTĒŠANA UN PĀRVIETOŠANA	81
6.1 Transportēšana un novietojuma maiņa	81
7 PIRMS ZVANIŠANAS GARANTIJAS APKOPES DIENESTAM	82
8 PADOMI ELEKTROENERĢIJAS TAUPĪŠANAI.....	83
9 TEHNISKIE DATI.....	84
10 INFORMĀCIJA TESTĒŠANAS IESTĀDĒM	84
11 KLIENTU APKALPOŠANA UN SERVISS	84

1 DROŠĪBAS NORĀDĪJUMI

1.1 Vispārējie drošības brīdinājumi

Rūpīgi izlasiet šo lietotāja rokasgrāmatu.

⚠ BRĪDINĀJUMS: Neaizsprostojiet iekārtas korpusa vai iebūvētās konstrukcijas ventilācijas atveres.

⚠ BRĪDINĀJUMS: Neizmantojiet mehāniskas ierīces vai citus līdzekļus, lai paātrinātu atkausēšanas procesu, ja vien tos nav ieteicis ražotājs.

⚠ BRĪDINĀJUMS: Neizmantojiet pārtikas glabāšanai paredzētajos iekārtas nodalījumos elektriskās ierīces, ja vien šāda veida elektrisko ierīču izmantošanu nav ieteicis ražotājs.

⚠ BRĪDINĀJUMS: Nesabojājiet dzesēšanas kontūru.

⚠ BRĪDINĀJUMS: Novietojot ierīci, pārlicinieties, vai elektrības vads nav iesprostots vai bojāts.

⚠ BRĪDINĀJUMS: Nenovietojiet vairākas portatīvās kontaktligzdas vai portatīvos barošanas blokus ierīces aizmugurē

⚠ BRĪDINĀJUMS: Lai nepieļautu bojājumus, kas varētu rasties ierīces nestabilitātes dēļ, nostipriniet iekārtu atbilstoši norādījumiem.

⚠ Ja jūsu ierīce kā dzesētāju izmanto R600a (šī informācija tiks sniegta uz dzesētāja etiķetes), transportēšanas un uzstādīšanas laikā jums vajadzētu būt uzmanīgiem, lai novērstu dzesētāja elementu bojājumus. R600a ir videi draudzīga dabasgāze, taču tā ir sprādzienbīstama. Ja rodas noplūde dzesētāja

elementu bojājumu dēļ, pārvietojiet ledusskapi tālāk no atklātas liesmas vai siltuma avotiem un dažas minūtes vēdiniet telpu, kurā atrodas ierīce.

- Pārvietošanas un novietošanas laikā nesabojājiēt dzesēšanas gāzes sistēmu.
- Neglabājiēt šajā iekārtā sprādzienbīstamas vielas, piemēram, aerosola flakonus ar viegli uzliesmojošu saturu.
- Šī ierīce ir paredzēta lietošanai māsjsaimniecībā un sadzīvē, piemēram:
 - darbinieku virtuvju zonās veikalos, birojos un citās darba vietās;
 - lauku mājās un klientu rīcībā viesnīcu un moteļu numuros un citu veidu dzīvojamās telpās;
 - gultas un brokastu tipa viesu mājās;
 - ēdināšanas uzņēmumos, kā arī līdzīgās vietās, bet ne mazumtirdzniecības nolūkiem.
- Ja kontaktligzda neatbilst saldētavas kontaktdakšai, lai nepieļautu bīstamas situācijas, nomainīa ir jāveic ražotājam, tā pakalpojumu sniedzējam vai līdzīgi kvalificētām personām.
- Saldētavas elektrības kabeļa kontaktdakša ir īpaši zemēta. Šī kontaktdakša ir jāizmanto ar 16 ampēru zemētu kontaktligzdu. Ja jūsu mājās šādas kontaktligzdas nav, pajautājiēt, lai to uzstāda pilnvarots elektriķis.
- Šo iekārtu ir atļauts izmantot bērniem, kuri ir sasnieguši 8 gadu vecumu, kā arī personām ar

ierobežotām fiziskajām, sensorajām vai garīgajām spējām vai bez pieredzes un zināšanām, ja vien šīs personas tiek uzraudzītas vai saņem norādījumus par drošu iekārtas izmantošanu, kā arī pilnībā tiek apzināti iespējamie riski. Bērni nedrīkst ar iekārtu spēlēties. Tīrīšanu un apkopi nedrīkst veikt bērni, kas netiek uzraudzīti.

- Bērni vecumā no 3 līdz 8 gadiem drīkst ievietot un izņemt produktus no dzesēšanas ierīcēm. Nav paredzēts, ka bērni veic ierīces tīrīšanu vai apkopi. Nav paredzēts, ka ļoti mazi bērni (0–3 gadu vecumā) lieto ierīces. Uzskatāms, ka mazi bērni (3–8 gadu vecumā) ierīci nevar lietot droši, ja netiek pastāvīgi uzraudzīti. Vecāki bērni (8–14 gadu vecumā) un mazāk aizsargātas personas ierīci var droši lietot ierīci tad, ja viņiem nodrošināta atbilstoša uzraudzība vai viņi ir apmācīti šo ierīci lietot. Uzskatāms, ka stipri mazāk aizsargātas personas nevar lietot ierīces droši, ja vien netiek nepārtraukti uzraudzītas.
- Lai nepieļautu bīstamas situācijas, elektrības vada bojājuma gadījumā tā nomaiņa jāuztic ražotājam, tā pilnvarotam pakalpojumu sniedzējam vai līdzīgi kvalificētām personām.
- Šī iekārta nav paredzēta izmantošanai augstumā, kas pārsniedz 2000 m.

Lai izvairītos no ēdiena sabojāšanās, lūdzu, ņemiet vērā šos norādījumus:

- Atverot durvis uz ilgu laiku, ierīces nodalījumos var ievērojami paaugstināties temperatūra.
- Regulāri notīriet virsmas, kuras saskaras ar ēdienu, un aizsniedzamās notekas sistēmas daļas.
- Jēlu gaļu un zivis glabājiēt ledusskapī piemērotos traukos, lai tie nesaskartos ar citiem ēdieniem un nekas uz tiem neuzpilētu.
- Saldētā ēdiena nodalījumi ar divām zvaigznītēm ir piemēroti iepriekš sasaldēta ēdiena glabāšanai, saldējuma glabāšanai vai pagatavošanai un ledus gabaliņu pagatavošanai.
- Nodalījumi ar vienu, divām vai trīs zvaigznītēm nav piemēroti svaiga ēdiena sasaldēšanai.
- Ja dzesēšanas iekārtu ilgu laiku atstāj tukšu, tā jāizslēdz, jāatļaidina, jāiztīra, jāizžāvē, un jāatstāj tās durvis vaļā, lai ierīcē neveidotos pelējums.

1.2 Uzstādīšanas brīdinājumi

Pirms ledusskapja-saldētavas pirmās lietošanas reizes, lūdzu, pievērsiet uzmanību šādiem punktiem:

- Ledusskapja-saldētavas darba spriegums ir 220–240 V/50 Hz.
- Pēc instalēšanas jābūt pieejamai kontaktdakšai.
- Jūsu ledusskapim-saldētavai var būt smaka, kad to pirmo reizi lieto. Tas ir normāli, un smarža izzudīs, kad ledusskapis-saldētava sāks atdzist.
- Pirms ledusskapja-saldētavas pieslēgšanas pārliecinieties, ka informācija uz datu plāksnītes (spriegums un pieslēgtā slodze) atbilst elektrotīkla informācijai. Ja rodas šaubas, konsultējieties ar kvalificētu elektriķi.
- Ievietojiet kontaktdakšu kontaktligzdā ar efektīvu zemējuma savienojumu. Ja kontaktligzdai nav kontakta ar zemi vai kontaktdakša nesakrīt, palīdzības saņemšanai iesakām konsultēties ar kvalificētu elektriķi.
- Ierīcei jābūt savienotai ar pareizi uzstādītu drošinātāju kontaktligzdu. Strāvas padevei (maiņstrāvai) un spriegumam darba vietā jāatbilst informācijai, kas norādīta ierīces nosaukuma plāksnītē (nosaukuma plāksnīte atrodas ierīces iekšpusē pa kreisi).
- Mēs neatzīstām atbildību par jebkuriem bojājumiem, kas radušies, izmantojot iekārtu bez zemēšanas.
- Novietojiet ledusskapi-saldētavu vietā, kur to neapspīd tieši saules stari.
- Jūsu ledusskapi-saldētavu nekad nedrīkst izmantot ārpus telpām vai pakļaut lietus iedarbībai.
- Ierīcei būtu jāatrodas vismaz 50 cm attālumā no plītim, gāzes plītim un sildītājiem un 5 cm attālumā no elektriskajām plītim.
- Ja ledusskapis-saldētava ir novietota blakus saldēšanas kamerai, tai vajadzētu būt vismaz 2 cm attālumā no tās, lai nepieļautu mitruma veidošanos uz ārējās

virsmas.

- Nepārsedziet ledusskapja-saldētavas korpusu vai augšpusi ar mežģīnēm. Tas ietekmē jūsu ledusskapja-saldētavas darbības efektivitāti.
- Ierīces augšpusē ir nepieciešama brīva vieta vismaz 150 mm. Nenovietojiet uz ierīces virsmas nekādus priekšmetus.
- Nenovietojiet uz ierīces smagus priekšmetus.
- Pirms lietošanas rūpīgi noīriet ierīci (skatiet sadaļu Tīrīšana un apkope).
- Pirms ledusskapja-saldētavas lietošanas visas detaļas noslaukiet ar silta ūdens šķīdumu ar tējkaroti nātrija bikarbonāta. Pēc tam noskalojiet ar tīru ūdeni un nosusiniet. Pēc tīrīšanas visas detaļas ievietojiet ledusskapī-saldētavā.
- Uzstādīšanas procedūra virtuves iekārtā ir norādīta uzstādīšanas rokasgrāmatā. Šis izstrādājums ir paredzēts lietošanai tikai atbilstošās virtuves iekārtās.

1.3 Lietošanas laikā

- Nepieslēdziet ledusskapja saldētavu elektrības padevei no elektrotīkla, izmantojot pagarinātāju.
- Neizmantojiet bojātas, saplīsušas vai vecas kontaktdakšas.
- Nevelciet, nelokiet un nebojājiet vadu.
- Neizmantojiet kontaktdakšas adapteri.
- Šī ierīce ir paredzēta lietošanai pieaugušajiem. Neļaujiet bērniem spēlēties ar ierīci vai karāties pie durvīm.
- Nekad nepieskarieties strāvas vadam/ kontaktdakšai ar mitrām rokām. Tas var izraisīt īssavienojumu vai elektrostrāvas triecienu.
- Nenovietojiet stikla pudeles vai bundžas ledus veidošanas nodalījumā, jo tās pārsprāgs, kad saturs sasilst.
- Neievietojiet ledusskapī sprādzienbīstamus vai viegli uzliesmojošus materiālus. Novietojiet dzērienus ar augstu alkohola saturu vertikāli ledusskapja nodalījumā un pārliecinieties, ka to augšdaļas ir cieši aizvērtas.

- Izņemot ledu no ledus veidošanas nodalījuma, neaiztieciot to. Ledus var izraisīt sala apdegumus un/vai iegriezumus.
- Nepieskarieties sasaldētiem izstrādājumiem ar mitrām rokām. Neēdiet saldējumu vai ledus gabaliņus uzreiz pēc izņemšanas no ledus veidošanas nodalījuma.
- Nesaldējiet atkārtoti atkausētu saldēto pārtiku. Tas var radīt apdraudējumu veselībai, piemēram, saindēšanos ar pārtiku.

Veci ledusskapji un ledusskapji, kas nedarbojas

- Ja vecajam ledusskapim vai saldētavai ir slēdzene, salauziet vai noņemiet to pirms atbrīvošanās no iekārtas, jo iekārtā var būt nejauši iesprostoti bērni, un tas var izraisīt nelaimes gadījumu.
- Vecie ledusskapji un saldētavas satur izolācijas materiālu un aukstumaģentu ar CFC. Tādēļ, izmetot vecos ledusskapjus, ņemiet vērā, lai nekaitētu videi.

EK atbilstības deklarācija

Mēs paziņojam, ka mūsu produkti atbilst piemērojamajām Eiropas direktīvām, lēmumiem un regulām un prasībām, kas uzskaitītas standartos, uz kuriem ir atsauce.

Vecās ierīces iznīcināšana

Simbols uz produkta vai tā iepakojuma norāda, ka šo produktu nedrīkst uzskatīt par sadzīves atkritumiem. Tā vietā to nododiet attiecīgajam savākšanas punktam elektrisko un elektronisko iekārtu otrreizējai pārstrādei. Nodrošinot, ka šis produkts tiek pareizi iznīcināts, jūs palīdzēsiet novērst iespējamās negatīvās sekas videi un cilvēku veselībai, ko citādi varētu izraisīt šī produkta neatbilstoša atkritumu apstrāde. Lai iegūtu sīkāku informāciju par šī produkta pārstrādi, lūdzu, sazinieties ar vietējo pilsētas biroju, sadzīves atkritumu apglabāšanas dienestu vai veikalu, kurā iegādājāties šo produktu.



Iepakojums un vide

Iepakojuma materiāli pasargā jūsu mašīnu no bojājumiem, kas var rasties transportēšanas laikā. Iepakojuma materiāli ir videi draudzīgi, jo tie ir pārstrādājami. Pārstrādātu materiālu izmantošana samazina izejvielu patēriņu un tādējādi samazina atkritumu rašanos.



Piezīmes:

- Pirms iekārtas uzstādīšanas un izmantošanas uzmanīgi izlasiet lietošanas pamācību. Mēs neesam atbildīgi par bojājumiem, kas radušies nepareizas lietošanas dēļ.
- Ievērojiet visus uz jūsu iekārtas un lietošanas rokasgrāmatā atrodamos norādījumus un glabājiet rokasgrāmatu drošā vietā, lai atrisinātu problēmas, ja tādas vēlāk radīsies.
- Šī iekārta ir ražota lietošanai mājās, un to var izmantot tikai mājās vidē un īpašiem mērķiem. Tā nav piemērota komerciālai lietošanai vai koplietošanai. Šādas izmantošanas gadījumā iekārtas garantija tiek atcelta, un mūsu uzņēmums nebūs atbildīgs par zaudējumiem, ja tādi radīsies.
- Iekārta ir ražota lietošanai mājās, un tā ir piemērota tikai pārtikas dzesēšanai/ glabāšanai. Tā nav piemērota komerciālai lietošanai vai koplietošanai un/vai citu vielu, izņemot pārtiku, glabāšanai. Mūsu uzņēmums nav atbildīgs par jebkādiem zaudējumiem, kas radušies, neatbilstoši izmantojot ierīci.

2 IERĪCES APRAKSTS

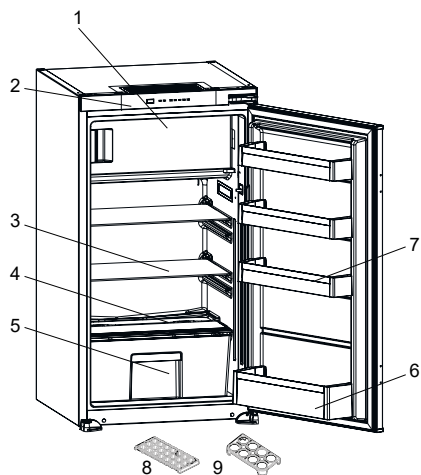

 Šis materiāls paredzēts tikai informācijas sniegšanai par ierīces detaļām. Detaļas var atšķirties atkarībā no iekārtas modeļa.

- 1) Saldētavas nodalījuma durvis
- 2) Vadības panelis
- 3) Ledusskapja plaukti
- 4) Dārzeņu nodalījuma pārsegs
- 5) Dārzeņu nodalījums
- 6) Pudeļu plaukts
- 7) Durvju plaukti
- 8) Ledus kastes paplāte
- 9) Olu turētājs

* *Atsevišķiem modeļiem*

Vispārīgas piezīmes:

Svaigās pārtikas nodalījums

(ledusskapis): visefektīvāko enerģijas patēriņu nodrošina ierīces konfigurācija ar atvilktnēm ierīces apakšējā daļā un vienmērīgu plauktu izvietojumu, savukārt durvju tvertņu novietojums enerģijas patēriņu neietekmē.

Saldētavas nodalījums (saldētava):

visefektīvāko enerģijas patēriņu nodrošina ierīces konfigurācija ar atvilktnēm un tvertnēm piepildītā stāvoklī.

3 IERĪCES LIETOŠANA

Indikators “Durvis atvērtas”;

“Durvju atvēršanas” indikators uz roktura norāda, vai durvis ir pienācīgi aizvērtas vai arī tās paliek atvērtas.

Ja indikators ir sarkans, durvis joprojām ir atvērtas.

Ja indikators ir balts, durvis ir pareizi aizvērtas.

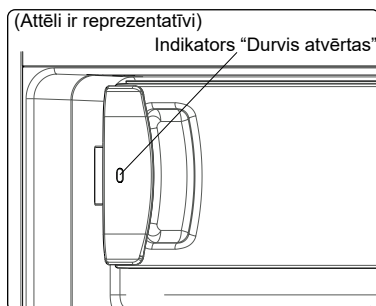

 Saldētavas durvis vienmēr jātur aizvērtas. Tas novērsīs pārtikas produktu atkausēšanu. Tiks novērsta jebkāda liela ledus un sala uzkrāšanās saldētavā un nevajadzīgs enerģijas patēriņa pieaugums.

3.1 Displejs un vadības panelis

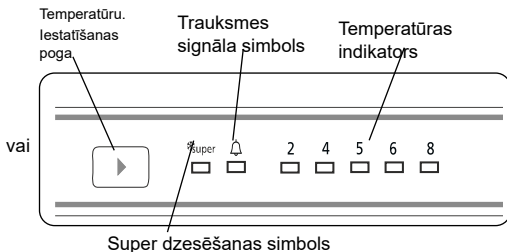
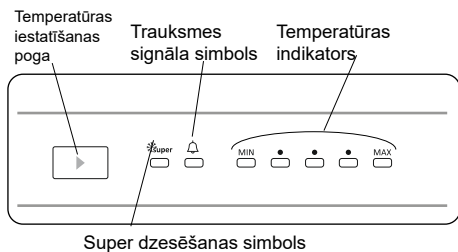

3.2 Ledusskapja-saldētavas izmantošana

Apgaismojums (ja pieejams)

Kad iekārta pirmo reizi tiek pieslēgta elektriskās strāvas tīklam, iekšējais apgaismojums var ieslēgties 1 minūti vēlāk atvēršanas testu dēļ.

3.2.1 Temperatūras iestatīšanas poga

Izmantojot šo pogu, var iestatīt ledusskapja temperatūru. Lai iestatītu ledusskapja temperatūras vērtības, nospiediet šo pogu. Izmantojiet šo pogu arī, lai aktivizētu superrežīmu.

3.2.2 Temperatūras iestatījumi

- Tas nodrošina, ka temperatūras iestatījumi ledusskapja atdzesēšanas un saldēšanas nodalījumos tiek veikti automātiski. Tie var tikt iestatīti uz jebkādu vērtību diapazonā no MIN /8 līdz MAX /2. Nospiežot temperatūras iestatīšanas pogu no MIN uz MAX, temperatūra samazinās. Lai taupītu enerģiju ziemas mēnešos, darbiniet ledusskapi zemākā pozīcijā.
- Sākotnējais temperatūras iestatījums ledusskapim ir vidus punktā.
- Katru reizi, kad nospiežat temperatūras iestatīšanas pogu, iestatīšanas temperatūra samazināsies līdz īpaši stingras dzesēšanas režīma simbolam, un, ja jūs turēsiet nospiestu iestatīto temperatūru, atkal būs minimālais iestatītais temperatūras līmenis.

Ja ledusskapim ir saldētavas nodalījums

3.2.3 Ātrās saldēšanas režīms

Kad to izmantot?

- Lai sasaldētu lielu daudzumu pārtikas.
- Lai sasaldētu ātrās uzkodas.
- Lai ātri sasaldētu ēdienu.
- Lai ilgi uzglabātu sezonas produktus.

Ja ledusskapis ir atdzisis

3.2.4 Īpašas atdzesēšanas režīms

Kad to izmantot?

- Lai atdzesētu lielu daudzumu pārtikas.
- Lai atdzesētu ātrās uzkodas.
- Lai ātri atdzesētu produktus.
- Lai ilgi glabātu sezonas produktus.

Izmantošanas paņēmieni

- Nospiediet temperatūras iestatīšanas pogu, līdz iedegas īpašas saldēšanas režīma indikators.
- Šajā režīmā iedegsies Super led.

Šī režīma darbības laikā:

- Īpašais režīms tiks automātiski atcelts pēc maks. 48 stundām.

3.2.5 Brīdinājuma indikators

Ja rodas ledusskapja darbības kļūmes, iedegsies sarkanas krāsas brīdinājuma indikators.

3.2.6 Gaidīšanas režīms

Kā ieslēgt?

Iestatiet iestatīto vērtību "MIN" un nospiediet iestatīšanas pogu, līdz visi indikatori mirgo trīs reizes.

Kā tas darbojas?

Gaidīšanas režīmā, visi komponenti tiks

atspējoti. Ja gaidīšanas režīmā lietotājs nospiež iestatīšanas pogu, visi indikatori trīs reizes mirgos, lai parādītu, ka gaidīšanas režīms ir aktīvs.

Kā atslēgt?

Nospiediet un turiet iestatīšanas pogu, līdz displejs atgriežas normālā režīmā. Pēc šī režīma deaktivizēšanas ekrānā var iedegties brīdinājuma signāla lampiņa, jo produkts var būt karsts. Kad produkta temperatūra atkal būs normāla, brīdinājuma signāla lampiņa nodzīsīs.

3.2.7 Atvērtu durvju kontroles funkcija

Ja durvis ir atstātas atvērtas ilgāk par divām minūtēm, sāk mirgot iekšējais apgaismojums (ja pieejams).

3.3 Temperatūras iestatījumu brīdinājumi

- Ledusskapi paredzēts izmantot apkārtējās vides temperatūras diapazonā, kas noteikts normatīvos saskaņā ar informatīvajā uzlīmē norādīto klimata klasi. Lai nodrošinātu atdzesēšanas efektivitāti, saldētavu nav ieteicams lietot vidē, kuras temperatūra ir ārpus norādītā temperatūru diapazona. Tas samazinās ierīces dzesēšanas efektivitāti.
- Temperatūra jānoregulē atbilstoši durvju atvēršanas biežumam, saldētavā glabātā ēdiena daudzumam un apkārtējās vides temperatūrai telpā, kur atrodas jūsu ierīce.
- Pirmoreiz ieslēdzot ierīci, ļaujiet tai darboties 24 stundas, lai sasniegtu darba temperatūru. Šajā laikā neatveriet durvis un neturiet iekšā lielu daudzumu pārtikas.
- Tiek izmantota 5 minūšu aizkavēšanas funkcija, lai novērstu ierīces kompresora bojājumus, pieslēdzoties vai atvienojot no elektrotīkla vai kad notiek enerģijas sadalīšanās. Ierīce sāks darboties parastajā režīmā pēc 5 minūtēm.

Klimata klase un nozīme:

T (tropiskā): šī aukstumiekārta ir paredzēta lietojumam vidē, kurā apkārtējā gaisa temperatūras diapazons ir no 16 °C līdz 43 °C.

ST (subtropiskā): šī aukstumiekārta ir paredzēta lietojumam vidē, kurā apkārtējā gaisa temperatūras diapazons ir no 16 °C līdz 38 °C.

N (mērenā): šī aukstumiekārta ir paredzēta lietojumam vidē, kurā apkārtējā gaisa temperatūras diapazons ir no 16 °C līdz 32 °C.

SN (paplašināti mērenā): šī aukstumiekārta ir paredzēta lietojumam vidē, kurā apkārtējā gaisa temperatūras diapazons ir no 10 °C līdz 32 °C.

3.4 Temperatūras indikators

Lai palīdzētu jums labāk iestatīt ledusskapi, mēs to aprīkojam ar temperatūras indikatoru, kas atrodas aukstākajā zonā.

Lai labāk uzglabātu pārtiku ledusskapī, it īpaši aukstākajā vietā, pārliecinieties, ka temperatūras indikatorā parādās paziņojums "LABI". Ja neparādās «LABI», tas nozīmē, ka temperatūra nav iestatīta pareizi

Indikatoru var būt grūti saskatīt, pārliecinieties, ka tas ir pareizi iedegts. Katru reizi, kad tiek mainīta temperatūras iestatīšanas ierīce, vajadzības gadījumā pagaidiet, līdz temperatūra stabilizējas ierīces iekšpusē pirms sākat ar jaunu temperatūras iestatījumu. Lūdzu, pakāpeniski mainiet temperatūras iestatīšanas ierīces stāvokli un pagaidiet vismaz 12 stundas, pirms sākat jaunu pārbaudi un potenciālās izmaiņas.

 **PIEZĪME:** Pēc durvju atkārtotas atvēršanas (vai ilgstošas atvēršanas) vai pēc svaigu ēdienu ievietošanas ierīcē ir normāli, ja temperatūras iestatījuma indikatorā neparādās norāde "LABI". Ja uz saldēšanas nodalījuma, iztvaicētāja) (pārslogota ierīce, augsta temperatūra telpā, bieža durvju atvēršana) notiek patoloģiska ledus kristālu uzkrāšanās (ierīces apakšējā siena), pārvietojiet ierīci, nostādot temperatūru zemākā stāvoklī, līdz kompresors atkal izslēdzas.



Glabājiet pārtiku aukstākajā ledusskapja vietā.



Jūsu ēdieni tiks labāk uzglabāti, ja tos ievietosiet vispiemērotākajā dzesēšanas vietā. Aukstākā vieta ir tieši virs dārzeņu nodalījuma.

Šis simbols norāda jūsu ledusskapja aukstāko vietu.

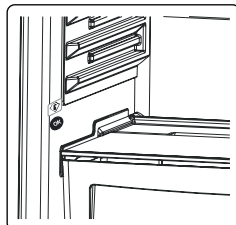

Lai pārlicinātos, ka šajā vietā ir zema temperatūra, pārlicinieties, ka plaukts atrodas šī simbola līmenī, kā parādīts attēlā.

Aukstākās vietas

augšējo robežu norāda uzlīmes apakšējā puse (bultiņas galva). Visaukstākās vietas augšējam plauktam jābūt vienā līmenī ar bultiņas galvu. Aukstākā vieta ir zem šī līmeņa.

Tā kā šie plaukti ir noņemami, pārlicinieties, ka tie vienmēr atrodas vienā līmenī ar šīm uzlīmēs aprakstītajām zonu robežām, lai garantētu temperatūru šajā vietā.

3.5 Piederumi

Vizuālie un teksta apraksti piederumu sadaļā var atšķirties atkarībā no ierīces modeļa.

3.5.1 Ledus paplāte (Atsevišķiem modeļiem)

- Piepildiet ledus paplāti ar ūdeni un ievietojiet saldētavas nodalījumā.
- Pēc tam, kad ūdens ir pilnīgi sasalis, jūs varat pagriezt paplāti, kā parādīts zemāk, lai izņemtu ledus kubiņus.

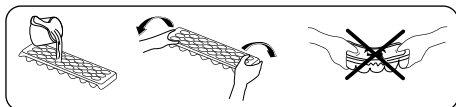

3.5.2 Svaigu produktu skala (atsevišķiem modeļiem)

(Attēli ir reprezentatīvi)

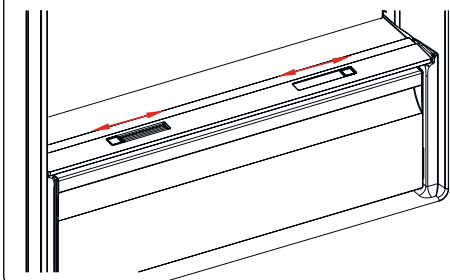

vai

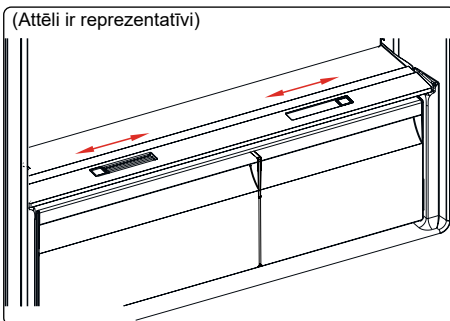

Ja dārzeņu nodalījums ir pilns, jāatver svaigu produktu skala, kas atrodas dārzeņu nodalījuma priekšpusē. Tas ļauj kontrolēt gaisu un mitruma līmeni dārzeņu nodalījumā, lai paildinātu ēdiena derīguma laiku.

Skala, kas atrodas aiz plaukta, jāatver, ja uz stikla plaukta redzams kondensāts.

3.5.3 Regulējams durvju plaukts (Atsevišķiem modeļiem)

Lai nodrošinātu regulējamajam durvju plauktam nepieciešamās uzglabāšanas vietas, var veikt sešus dažādus augstuma iestatījumus.

Regulējamā durvju plaukta stāvokļa maiņa;

Pieturiet plaukta apakšpusi un velciet

durvju plaukta sānos esošās pogas bultiņas virzienā. (1. attēls)

Lai durvju plauktu novietotu vajadzīgajā augstumā, pārvietojiet to uz augšu vai uz leju. Kad esat panācis

stāvokli, kurā vēlaties ievietot durvju plauktu, atļaidiet pogas durvju plaukta sānos (2.

att.). Pirms durvju plaukta atbrīvošanas virziet uz augšu uz leju un pārliecinieties, ka durvju plaukts ir nostiprināts.

 **Piezīme:** Pirms vienumu ievietošanas durvju plauktā pieturiet plaukta apakšpusi. Pretējā gadījumā plaukts svāra dēļ var nokrist no vadotnēm. Tā var sabojāt gan durvju plauktu, gan vadotnes.

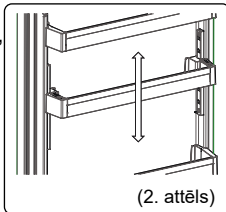
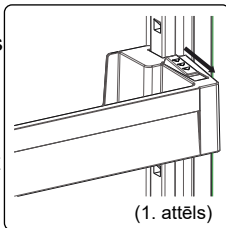

4 PĀRTIKAS PRODUKTU UZGLABĀŠANA

4.1 Ledusskapja nodalījums

- Lai samazinātu mitrumu un izvairītos no sekojošas sarmas veidošanās, vienmēr uzglabājiet šķidrumus noslēgtos konteineros ledusskapī. Sarma mēdz koncentrēties aukstākajās iztvaikojošā šķidruma daļās, un laika gaitā jūsu ierīcei būs nepieciešama biežāka atkausēšana.
- Sagatavotiem ēdieniem jāpaliek pārsegtiem, kad tos tur ledusskapī. Nenovietojiet siltu pārtiku ledusskapī. Novietojiet to, kad tas atdzisis, pretējā gadījumā temperatūra/mitrums ledusskapja iekšpusē palielinās, samazinot ledusskapja efektivitāti.
- Pārliecinieties, ka neviens no priekšmetiem nav tiešā saskarē ar ierīces aizmugurējo sienu, jo sarma izplatīsies un iepakojums pielips pie tās. Neveriet ledusskapja durvis bieži.
- Mēs iesakām, lai gaļa un tīras zivis tiktu brīvi iesaiņotas un uzglabātas stikla plauktā tieši virs dārzeņu tvertnes, kur gaiss ir vēsāks, jo tas nodrošina vislabākos uzglabāšanas apstākļus.
- Neiesaiņotus augļus un dārzenus uzglabājiet dārzeņu nodalījumos.
- Atsevišķi uzglabājot augļus un dārzenus, tiek novērsta etilēna jutīgu dārzeņu (zaļo lapu, brokoļu, burkānu u. c.) saskare ar etilēnu atbrīvotājiem augļiem (banāniem, persikiem, aprikozēm, vīgēm u.c.).
- Nelieciet mitrus dārzenus ledusskapī.
- Visu pārtikas produktu uzglabāšanas laiks ir atkarīgs no pārtikas sākotnējās kvalitātes un nepārtraukta saldēšanas cikla pirms uzglabāšanas ledusskapī.
- Ūdens, kas iztek no gaļas, var piesārņot citus produktus ledusskapī. Jums vajadzētu iepakot gaļas produktus un notīrīt noplūdes uz plauktiem.
- Nelieciet pārtiku priekšā gaisa plūsmas ceļam.

- Patērējiet iepakotu pārtiku pirms ieteicamā derīguma termiņa beigām. Neļaujiet pārtikai nonākt saskarē ar temperatūras sensoru, kas atrodas ledusskapja nodalījumā, lai ledusskapja nodalījumā saglabātu optimālu temperatūru.
- Normāliem darba apstākļiem ir pietiekami, ja ledusskapja temperatūras iestatījums tiek noregulēts uz +4 ° C.
- Ledusskapja nodalījuma temperatūrai jābūt no 0 līdz 8 °C: svaigi pārtikas produkti temperatūrā zem 0 °C apledo un apspūst, bet temperatūrā virs 8 °C baktēriju daudzums palielinās un produkti sabojājas.
- Nelieciet ledusskapī karstu ēdienu, pagaidiet, kamēr ēdiena temperatūra pazeminās. Karsts ēdiens paaugstina ledusskapja temperatūru, izraisot nevajadzīgu pārtikas bojāšanos un radot risku saindēties ar pārtiku.
- Gaļa, zivis u.tml. produkti jāglabā pārtikas dzesēšanas nodalījumā, bet dārzeņu nodalījumā priekšroka jādod dārzeņiem (ja tāds pieejams).
- Lai novērstu savstarpēju piesārņojuma izplatīšanos, gaļas produkti un augļi/ dārzeņi jāuzglabā atsevišķi.
- Pārtika ledusskapī jāievieto slēgtos traukos vai iepakojumā, lai novērstu mitruma un aromātu izplatīšanos.

Tabulā zemāk ir ātra pamācība, lai parādītu jums iedarbīgāko veidu, kā uzglabāt galvenās pārtikas grupas savā ledusskapja nodalījumā.

Pārtika	Maksimālais uzglabāšanas laiks	Kā un kur uzglabāt
Dārzeņi un augļi	1 nedēļa	Dārzeņu tvertne
Gaļa un zivis	2-3 dienas	Iesaiņošana plastmasas folijā, maisiņos vai gaļas traukā un uzglabāšana stikla plauktā
Svaigs siers	3-4 dienas	Norādītajā durvju plauktā

Pārtika	Maksimālais uzglabāšanas laiks	Kā un kur uzglabāt
Sviests un margarīns	1 nedēļa	Norādītajā durvju plauktā
Produkti pudelēs, piem., piens un jogurts	Līdz ražotāja ieteiktā derīguma termiņa beigām	Norādītajā durvju plauktā
Olas	1 mēnesis	Norādītajā olu plauktā
Sagatavota pārtika	2 dienas	Visi plaukti

PIEZĪME:



Kartupeļus, sīpolus un ķiplokus nedrīkst uzglabāt ledusskapī.

4.2 Saldētavas nodalījums

- Saldētavu izmanto saldētas pārtikas uzglabāšanai, svaigas pārtikas sasaldēšanai un ledus gabaliņu sagatavošanai.
- Šķidrā veidā pārtiku vajadzētu sasaldēt plastmasas tasēs un citi pārtikas produkti būtu jāsasaldē plastmasas folijā vai maisiņos. Svaigu produktu sasaldēšana; rūpīgi iesaiņojiet un noslēdziet svaigus produktus tā, lai iepakojums būtu hermētiski noslēgts un neveidotos noplūde. Lieliski piemēroti ir īpaši saldēšanas maisiņi, alumīnija folijas polietilēna maisiņi un plastmasas konteineri.
- Svaigu un siltu pārtiku novietojiet blakus sasaldētai, jo tā var atkausēt sasaldēto pārtiku.
- Pirms svaigas pārtikas sasaldēšanas sadaliet to porcijās, kuras var patērēt vienā paņēmiēnā.
- Patērējiet atkausētu saldētu pārtiku īsā laika periodā pēc atkausēšanas
- Uzglabājot saldētu pārtiku, vienmēr ievērojiet ražotāja norādījumus uz pārtikas iepakojuma. Ja nekas nav norādīts, ēdienu neuzglabājiet ilgāk par 3 mēnešiem kopš iegādes datuma.

- legādājoties saldētu pārtiku, pārliecinieties, ka tā ir uzglabāta piemērotos apstākļos un ka iepakojums nav bojāts.
- Saldēta pārtika jāpārvadā piemērotās tvertnēs un pēc iespējas ātrāk jāievieto saldētavā.
- Neiepērciet saldētu pārtiku, ja iepakojumā ir mitruma pazīmes un tas ir nenormāli uzpūties. Iespējams, ka tas ir uzglabāts nepiemērotā temperatūrā un ka saturs ir sabojājies.
- Saldētas pārtikas glabāšanas ilgums ir atkarīgs no telpas temperatūras, termostata iestatījuma, durvju atvēršanas biežuma, pārtikas veida un laika, kas nepieciešams produkta atvešanai no veikala līdz mājām. Vienmēr ievērojiet uz iepakojuma esošos norādījumus un nepārsniedziet norādīto maksimālo glabāšanas laiku.
- Ja saldētavas durvis ir atstātas atvērtas uz ilgu laiku vai nav pienācīgi aizvērtas, sals veidojas un var novērst efektīvu gaisa cirkulāciju. Lai to atrisinātu, atvienojiet saldētavu un pagaidiet, līdz tā atkūst. Notīriet saldētavu, kad tā ir pilnībā atkausēta.
- Uz etiķetes norādītais saldētavas tilpums ir tilpums bez groziem, vākiem utt.
- Nesaldējiet atkausētu ēdienu. Tas var apdraudēt jūsu veselību un radīt problēmas, piemēram, saindēšanos ar pārtiku.

PIEZĪME: Ja jūs mēģināt atvērt saldētavas durvis uzreiz pēc aizvēršanas, jūs atradīsiet, ka tās neveras viegli. Tas ir normāli. Kad līdzsvars ir sasniegts, durvis atvērsies viegli.



Tabulā zemāk ir ātra pamācība, lai parādītu jums iedarbīgāko veidu, kā uzglabāt galvenās pārtikas grupas savā saldētavas nodaļumā.

Ģaļa un zivis	Sagatavošana	Maksimālais uzglabāšanas laiks (mēneši)
Steiks	letīts folijā	6-8
Jēra ģaļa	letīts folijā	6-8
Teļa cepetis	letīts folijā	6-8
Teļa ģaļas kubi	Mazos gabaliņos	6-8
Jēra ģaļas kubi	Gabalos	4-8
Malta ģaļa	Iepakojumā, neizmantojot garšvielas	1-3
Ķidas (gabalos)	Gabalos	1-3
Boloņas desa/salami	Jātur iesaiņots, pat ja tam ir membrāna	
Vistas un tītara ģaļa	letīts folijā	4-6
Zoss un pīles ģaļa	letīts folijā	4-6
Brieža, truša, mežacūkas ģaļa	2,5 kg porcijās vai kā filejas	6-8
Saldūdens zivis (lasis, karpas, dzērve, sams)		2
Liesas zivis (asaris, akmeņplekste, plekste)	Pēc zivju zarnu un zviņu tīrīšanas nomazgājiet un nosusiniet. Ja nepieciešams, noņemiet asti un galvu.	4
Treknas zivis (tunzivis, skumbrija, zilā zivs, anšovī)		2-4
Vēžveidīgie	Notīriet un maisā	4-6

Gaļa un zivis	Sagatavošana	Maksimālais uzglabāšanas laiks (mēneši)
Ikri	Iepakojumā vai alumīnija vai plastmasas traukā	2-3
Glimeži	Sājā ūdenī, vai alumīnija vai plastmasas traukā	3

 **PIEZĪME:** Atkausēta saldēta gaļa jāvēra kā svaiga gaļa. Ja gaļa pēc atkausēšanas nav pagatavota, to nedrīkst atkārtoti sasaldēt.

Dārzeni un augļi	Sagatavošana	Maksimālais uzglabāšanas laiks (mēneši)
Pākšu pupas un pupiņas	Nomazgājiet, sagrieziet mazos gabaliņos un vāriet ūdenī	10-13
Pupas	Izņemiet no pāksts, nomazgājiet un vāriet ūdenī	12
Kāposti	Pāksti nomazgājiet un vāriet ūdenī	6-8
Burkāni	Notīriet, sagrieziet šķēlēs un vāriet ūdenī	12
Pipari	Nogrieziet kātu, sagrieziet divās daļās, noņemiet serdi un vāriet ūdenī	8-10
Spināti	Nomazgājiet un vāriet ūdenī	6-9
Ziedkāposti	Noņemiet lapas, sagrieziet kaccenu gabaliņos un kādu laiku atstājiet to ūdenī ar nelielu citrona sulas devu	10-12
Baklažāns	Pēc mazgāšanas sagrieziet 2 cm gabaliņos	10-12
Kukurūza	Notīriet un iesaiņojiet ar tā kātu vai kā saldo kukurūzu	12
Āboli un bumbieri	Nomizoļiet un sagrieziet šķēlēs	8-10

Dārzeni un augļi	Sagatavošana	Maksimālais uzglabāšanas laiks (mēneši)
Aprikozes un persiki	Sagrieziet divās daļās un izņemiet kauliņu	4-6
Zemenes un kazenes	Nomazgājiet un izņemiet no pāksts	8-12
Vārīti augļi	Traukā pievienojiet 10 % cukura	12
Plūmes, ķirši, dzērvenes	Nomazgājiet un nomizoļiet kātus	8-12

	Maksimālais uzglabāšanas laiks (mēneši)	Atkausēšanas laiks istabas temperatūrā (stundas)	Atkausēšanas laiks cepeškrāsnī (minūtes)
Maize	4-6	2-3	4-5 (220-225 °C)
Cepumi	3-6	1-1,5	5-8 (190-200 °C)
Konditorejas izstrādājumi	1-3	2-3	5-10 (200-225 °C)
Pīrāgs	1-1,5	3-4	5-8 (190-200 °C)
Filo mīkla	2-3	1-1,5	5-8 (190-200 °C)
Pica	2-3	2-4	15-20 (200 °C)

Piena produkti	Sagatavošana	Izveidošanas laiks	Izveidošanas veids
Piena paciņa (homogenizēta)	Savā paciņā	2-3 min.	Iztvaikošanas paplāte un drenāžas atvere periodiski jātīra ar cauruļu tīrīšanas birsti, lai novērstu deģenerāciju un izveidošanu.
Siers, izņemot balto sieru	Šķēlēs	6-8 min.	Iztvaikošanas paplāte un drenāžas atvere jātīra ar cauruļu tīrīšanas birsti, lai novērstu deģenerāciju un izveidošanu.
Sviests, margarīns	Tā iepakojumā	6 min.	Jūs varat arī tīrīt drenāžas atveri, lejot ūdeni.



5 TĪRĪŠANA UN APKOPE

 Pirms uzsākat darbu atvienojiet ierīci no elektroapgādes.

 Nemazgājiet saldētavu, lejot uz to ūdeni.

 Ierīces tīrīšanai nelietojiet abrazīvus līdzekļus, mazgāšanas līdzekļus vai ziepes. Pēc mazgāšanas noskalojiet ar tīru ūdeni un rūpīgi nosusiniet. Kad tīrīšana ir pabeigta, pievienojiet kontaktdakšu strāvas avotam ar sausām rokām.

- Pārliecinieties, ka lampa korpusā un citās elektriskās sastāvdaļās nav ielījis ūdens.
- Ierīce regulāri jātīra, izmantojot sodas bikarbonāta un remdena ūdens šķīdumu.
- Tīriet piederumus atsevišķi ar rokām ar ziepēm un ūdeni. Nemazgājiet piederumus trauku mazgājamajā mašīnā.
- Vismaz divas reizes gadā notīriet kondensatoru ar suku. Tas palīdzēs jums ietaupīt uz enerģijas izmaksām un palielināt produktivitāti.

  **Tīrīšanas laikā strāvas padeve ir jāatvieno.**

5.1 Atkausēšana

Ledusskapja nodalījuma atkausēšana

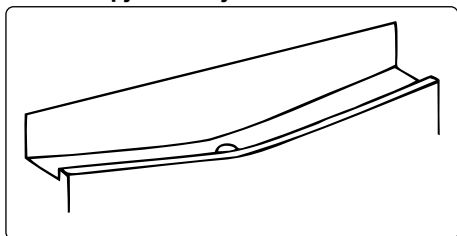

- Atkausēšana notiek automātiski

Saldētavas atkausēšanas process

- Saldētavā uzkrāsies neliela sarmas kārtiņa, kuras biezums būs atkarīgs no tā, cik ilgi durvis ir bijušas atvērtas, un attiecīgā mitruma līmeņa. Ir būtiski nodrošināt, lai sarma vai ledus neveidotos vietās, kur tas ietekmē durvju ciešu aizvēršanu. Pretējā gadījumā korpusā var iekļūt gaiss, liekot kompresoram nepārtraukti darboties. Plāni sarmas veidojumi ir diezgan mīksti, tāpēc tos var noņemt ar suku vai plastmasas skrāpi. Atkausēšanas procesa paātrināšanai neizmantojiet metāla vai asus skrāpjus, mehāniskas ierīces un citus līdzekļus. Noņemiet visus noskrāpētās sarmas atlikumus no korpusa grīdas. Lai noņemtu plānu sarmas kārtu, ierīce nav jāizslēdz.
- Lai iztīrītu lielu apledojumu, atvienojiet ierīci no elektrotīkla, ievietojiet tās saturu kartona kastēs un ietiniet biežās segās vai vairākās papīra kārtās, lai saglabātu aukstumu. Visefektīvāk atkausēšanu var veikt, kad saldētava ir gandrīz tukša, un tā jāveic iespējami ātrāk, lai tās satura temperatūra pārmērīgi nepaaugstinātos.
- Atkausēšanas procesa paātrināšanai neizmantojiet metāla vai asus skrāpjus, mehāniskas ierīces un citus līdzekļus. Temperatūras paaugstināšanās atkausēšanas laikā saīsina sasaldētas pārtikas glabāšanas laiku. Uzturiet saturu labi iesaiņotu un atdzesējiet, kamēr notiek atkausēšana.

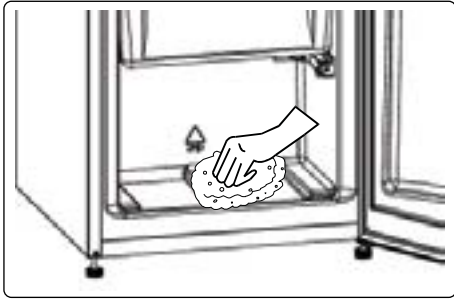

- Ar sūkli vai tīru drāniņu izslaukiet korpusa iekšpusi.
- Lai paātrinātu atkausēšanu, novietojiet saldētavas nodalījumā vienu vai vairākus traukus ar siltu ūdeni.
- Ievietojot produktus atpakaļ ierīcē, pārbaudiet, vai kāds no iepakojumiem nav atkusis. Atkususi sasaldētā pārtika ir jāizmanto 24 stundu laikā, vai jāpagatavo un pēc tam jāsasaldē atkārtoti.
- Kad atkausēšana pabeigta, iztīriet ierīces iekšpusi ar silta ūdens un dzeramās sodas maisījumu un pēc tam rūpīgi izslaukiet sausu. Tāpat nomazgājiet visas iekārtas izņemamās daļas un pēc tam ievietojiet tās atpakaļ. Atkārtoti pievienojiet ierīci elektrotīklam un 2-3 stundas atstājiet to ieslēgtu ar iestatījumu skaitu MAX, pirms ievietojat saldētavā pārtiku.

Gaismas diodes apgaismojuma maiņa

Lai aizstātu jebkuru no gaismas diodēm, lūdzu, sazinieties ar tuvāko pilnvaroto servisa centru.

 **Piezīme:** Gaismas diožu skaits un atrašanās vieta var atšķirties dažādiem ierīces modeļiem.

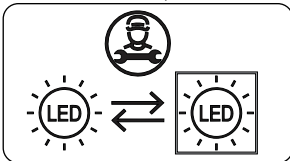

Ja produkts ir aprīkots ar LED lampu

Šis produkts satur gaismas avotu energoefektivitātes klasei <E>.

Ja produkts ir aprīkots ar LED sloksni (-ēm) vai LED karti (-ēm)

Šis produkts satur gaismas avotu energoefektivitātes klasei <F>.

6 TRANSPORTĒŠANA UN PĀRVIETOŠANA

6.1 Transportēšana un novietojuma maiņa

- Atkārtotas transportēšanas vajadzībām var saglabāt oriģinālo iepakojumu un putuplastu (pēc izvēles).
- Piestipriniet ierīci ar biezu iepakojumu, saitēm vai stiprām auklām un ievērojiet transportēšanas norādījumus, kas sniegti uz iepakojuma.
- Novietojot vai transportējot, noņemiet visas kustīgās daļas vai piestipriniet tās ierīcē pret triecieniem, izmantojot saites.



Nesiet ierīci vertikālā stāvoklī.

7 PIRMS ZVANĪŠANAS GARANTIJAS APKOPES DIENESTAM

Kļūdas

Ierīce brīdinās, ja temperatūra (-s) būs nepiemērota (-s) vai būs radušies ierīces darbības traucējumi. Ja rodas ierīces darbības kļūmes, iedegsies sarkanas krāsas brīdinājuma indikators.

Iedegas gaismas diodes brīdinājuma indikators	NOZĪME	IEMESLS	KĀ RĪKOTIES
	Brīdinājums par «kļūmi»	Nedarbojas kāda vai kādas no daļām, vai arī radusies dzesēšanas sistēmas kļūme. Izstrādājums uz 1 stundu tiek pievienots strāvas avotam pirmo reizi vai pēc ilgstoša elektroenerģijas pārtraukuma.	Pārbaudiet, vai nav atvērtas izstrādājuma durvis, un pēc 1 stundas pārlicinieties, vai izstrādājums darbojas. Ja durvis ir aizvērtas un izstrādājums darbojas 1 stundu, pēc iespējas ātrāk sazinieties ar apkopes centru.

Ja jums rodas problēmas ar jūsu ierīci, pirms sazināties ar pēcpalīdzības centru, lūdzu, pārbaudiet:

Jūsu ierīce nedarbojas

Pārbaudiet, vai:

- Ir jauda
- Kontaktdakša ir pareizi ievietota kontaktligzdā
- Kontaktdakšas drošinātājs vai tīkla drošinātājs ir izdedzis
- Kontaktlīgza ir bojāta. Lai to pārbaudītu, pievienojiet citu darba ierīci tajā pašā kontaktlīgzdā.

Ierīce slikti darbojas

Pārbaudiet, vai:

- Ierīce ir pārslogota
- Ierīces durvis ir aizvērtas pareizi
- Uz kondensatora nav putekļu
- Aizmugurē un pie sānu sienām ir pietiekami daudz brīvas vietas.

Jūsu ierīce darbojas ar troksni

Parasti trokšņi

Plišanās troksnis:

- Automātiskās atsaldēšanas laikā
- Kad ierīce atdziest vai sasilst (ierīces materiāla izplešanās dēļ)

Īslaicīgs plīšanas troksnis:

Kad termostats ieslēdz un izslēdz kompresoru.

Motora darbības troksnis:

Kompresors darbojas kā parasti. Kompresoru pirmo reizi iedarbinot, tas var zināmu laiku darboties trokšņaini.

Burbuļojošs troksnis un šļaksti: Šo troksni rada dzesējošās vielas plūsma sistēmas caurulēs.

Ūdens plūst troksnis: Sakarā ar ūdens plūsmu uz iztvaikošanas tvertni. Šis troksnis ir normāls atkausēšanas laikā.

Gaisa pūšanas troksnis: Dažos modeļos sistēmas parastās darbības laikā gaisa cirkulācijas dēļ.

Ierīces malās, kas saskaras ar durvju savienojumu, ir siltas

Īpaši vasarā (siltās sezonās), virsmas, kas saskaras ar durvju savienojumu var kļūt siltākas kompresora darbības laikā, tas ir normāli.

Ierīces iekšpusē ir mitruma uzkrāšanās

Pārbaudiet, vai:

- Visi produkti ir iepakoti pareizi. Pirms novietošanas ierīcē konteineriem jābūt nožuvušiem.

- **Ierīces** durvis tiek atvērtas bieži. Telpas mitrums nonāk **ierīcē**, kad durvis ir atvērtas. Ja durvis tiek atvērtas biežāk, mitrums uzkrāsies ātrāk, it īpaši ja telpā ir augsts mitruma līmenis.

Durvis neatveras vai neaizveras pareizi **Pārbaudiet, vai:**

- Ir pārtika vai iepakojums, kas neļauj aizvērt durvis
- Durvju savienojumi ir bojāti vai saplīsuši
- Jūsu **ierīce** atrodas uz līdzenas virsmas.

Kompresors var darboties skaļi vai kompresora/ledusskapja troksnis var palielināties dažos modeļos, strādājot dažos apstākļos, piemēram, ja izstrādājums tiek pievienots elektrotīklam pirmo reizi, atkarībā no apkārtējās vides temperatūras vai lietošanas veida izmaiņām. Tas ir normāli; kad ledusskapis sasniedz nepieciešamo temperatūru, troksnis automātiski samazinās.

Ieteikumi

- Ja ierīce ir izslēgta vai atvienota, nogaidiet vismaz 5 minūtes pirms ierīces pievienošanas vai darbības atsākšanas, lai novērstu kompresora bojājumus.
- Ja ierīci ilgstoši (piem., vasaras brīvdienās) neizmantosiet, atslēdziet to. Tīriet ierīci saskaņā ar sadaļu par tīrīšanu un atstājiet durvis atvērtas, lai novērstu mitrumu un smaržu.
- Ja problēmu neizdodas novērst, kad esat izpildījuši visus iepriekš minētos norādījumus, sazinieties ar tuvāko pilnvaroto klientu apkalpošanas centru.
- Iegādātā ierīce ir paredzēta tikai lietošanai mājāsaimniecībā. Tā nav piemērota komerciālai lietošanai vai koplietošanai. Ja ierīce tiks lietota tā, kā to neparedz šie norādījumi, ierīces ražotājs un izplatītājs neuzņemsies atbildību par remontu vai nepareizu darbību, kas būs jānovērš garantijas laikā.

8 PADOMI ELEKTROENERĢIJAS TAUPIŠANAI

1. Uzstādiet ierīci vēsā, labi vēdināmā telpā, bet ne tiešā saules gaismā vai tuvu siltuma avotam (radiatoram, cepeškrāsnij), pretējā gadījumā jāizmanto izolācijas plāksne.
2. Siltiem ēdieniem un dzērieniem pirms ievietošanas ierīcē jāļauj atdzist.
3. Ievietojiet atkausēto pārtiku ledusskapja nodalījumā, ja tāds ir pieejams. Kamēr pārtika tiek atkausēta, saldētās pārtikas zemā temperatūra palīdzēs atdzēsēt ledusskapja nodalījumu. Tas ietaupīs enerģiju. Saldēta pārtika, kas atstāta atkausēšanai ārpus ierīces radīs enerģijas izšķiešanu.
4. Dzērieni vai citi šķidrumi jānosedz, kad tie atrodas ierīcē. Ja to atstāj atvērtu, mitrums ierīces iekšpusē palielināsies, tāpēc ierīce patērē vairāk enerģijas. Dzērienu un citu šķidrumu ievietošana slēgtos traukos palīdz arī saglabāt to smaržu un garšu.
5. Neatstājiet ledusskapja durvis ilgstoši atvērtas un neatveriet durvis bieži, jo telpas siltais gaiss iekļūs ledusskapī, un kompresors ieslēgsies nevajadzīgi bieži.
6. Turiet dažādo temperatūru nodalījumu (piemēram, dārzenu nodalījuma, atdzesēšanas nodalījuma, ja tādi ir) pārseģus aizvērtus.
7. Durvju blīvējumam ir jābūt tīram un elastīgam. Nodiluma gadījumā nomainiet blīvējumu.

9 TEHNISKIE DATI

Tehniskā informācija ir norādīta tehnisko datu plāksnītē ierīces iekšpusē, kā arī enerģijas datu uzlīmē.

Kopā ar ierīci piegādātajā enerģijas datu uzlīmē esošais QR kods nodrošina tīmekļa saiti uz ES EPREL datu bāzē ietverto informāciju par ierīces veiktspēju.

Glabājiet enerģijas datu uzlīmi uzziņai kopā ar lietotāja rokasgrāmatu un visiem citiem dokumentiem komplektā ar šo ierīci.

Minēto informāciju ir iespējams atrast arī EPREL, izmantojot saiti <https://eprel.ec.europa.eu>, kā arī modeļa nosaukumu un ražojuma numuru, kas redzams ierīces tehnisko datu plāksnītē.

Detalizētu informāciju par enerģijas datu uzlīmi skatiet saitē www.theenergylabel.eu.

10 INFORMĀCIJA TESTĒŠANAS IESTĀDĒM

Ierīces uzstādīšanai un sagatavošanai jebkādas EcoDesign pārbaudes gadījumā jāatbilst standartam EN 62552. Ventilācijas prasībām, padziļinājuma izmēriem un minimālajiem atstatumiem aizmugurē jābūt tādiem, kā norādīts šīs lietotāja rokasgrāmatas 2. DAĻĀ. Lai saņemtu jebkādu citu papildu informāciju, tostarp noslogojuma plānus, lūdzu, sazinieties ar ražotāju.

11 KLIENTU APKALPOŠANA UN SERVISS

Vienmēr lietojiet oriģinālās rezerves daļas. Sazinoties ar mūsu autorizēto servisa centru, jums noteikti pie rokas jābūt šādiem datiem: modelis, PNC, sērijas numurs. Šo informāciju var atrast tehnisko datu plāksnītē.

Jūs varat atrast reitinga etiķeti ledusskapja zonā kreisajā apakšējā pusē.





Sākotnēji dažu konkrētu detaļu oriģinālās rezerves daļas ir pieejamas vismaz 7 vai 10 gadus, pamatojoties uz detaļas veidu, sākot no modeļa pēdējās vienības laišanas tirgū.

Apmeklējiet mūsu tīmekļa vietni, lai:
www.sharphome.eu

Dziękujemy za wybór tego produktu.

Ta instrukcja obsługi zawiera ważne informacje dotyczące bezpieczeństwa oraz zalecenia, które mają pomóc w użytkowaniu i konserwacji urządzenia.

Należy poświęcić czas na przeczytanie tej instrukcji przed użyciem urządzenia oraz zachowanie tego podręcznika do późniejszego użycia.

Ikona	Typ	Znaczenie
	OSTRZEŻENIE	Poważne obrażenia ciała lub zagrożenie życia
	RYZIKO PORAŻENIA PRĄDEM ELEKTRYCZNYM	Zagrożenie niebezpiecznym napięciem
	POŻAR	Ostrzeżenie; ryzyko pożaru / materiały łatwopalne
	PRZESTROGA	Zagrożenie obrażeniami ciała lub stratami materialnymi
	WAŻNE	Użytkować system prawidłowo

SPIS TREŚCI

1 INSTRUKCJE DOTYCZĄCE BEZPIECZEŃSTWA	87
1.1 Ogólne ostrzeżenia dotyczące bezpieczeństwa.....	87
1.2 Ostrzeżenia dotyczące instalacji	92
1.3 Podczas użytkowania	92
2 OPIS URZĄDZENIA	94
3 KORZYSTANIE Z URZĄDZENIA	94
3.1 Wyświetlacz i panel sterowania.....	95
3.2 Obsługa lodówkozamrażarki	95
3.2.1 Przycisk ustawiania temperatury	95
3.2.2 Ustawianie temperatury.....	95
3.2.3 Tryb szybkiego zamrażania Super Freeze	95
3.2.4 Tryb szybkiego chłodzenia	95
3.2.5 Lampka alarmu.....	95
3.2.6 Tryb gotowości (STAND-BY)	95
3.2.7 Funkcja alarmu otwartych drzwi	96
3.3 Ostrzeżenia dotyczące ustawień temperatury.....	96
3.4 Wskaźnik temperatury	96
3.5 Akcesoria	97
3.5.1 Tacka do lodu (<i>w wybranych modelach</i>).....	97
3.5.2 Pokrętko świeżości (<i>w wybranych modelach</i>)	97
3.5.3 Regulowana półka na drzwi (<i>w niektórych modelach</i>)	98
4 PRZECHOWYWANIE ŻYWNOŚCI	98
4.1 Komora chłodzenia.....	98
4.2 Komora zamrażarki	99
5 CZYSZCZENIE I KONSERWACJA	103
5.1 Rozmrażanie	103
6 DOSTAWA I ZMIANA MIEJSCA MONTAŻU	104
6.1 Transport i zmiana położenia	104
7 PRZED KONTAKTEM Z DZIAŁEM OBSŁUGI POSPRZEDAŻNEJ	105
8 WSKAZÓWKI DOTYCZĄCE OSZCZĘDZANIA ENERGII	106
9 DANE TECHNICZNE	107
10 INFORMACJE DLA INSTYTUCJI PRZEPROWADZAJĄCYCH BADANIA 107	
11 OBSŁUGA KLIENTA I SERWIS	107

1 INSTRUKCJE DOTYCZĄCE BEZPIECZEŃSTWA

1.1 Ogólne ostrzeżenia dotyczące bezpieczeństwa

Należy dokładnie przeczytać niniejszą instrukcję obsługi.

⚠ OSTRZEŻENIE: Nie należy zasłaniać otworów wentylacyjnych zabudowy ani wbudowanej struktury.

⚠ OSTRZEŻENIE: Nie należy stosować żadnych narzędzi mechanicznych ani środków w celu przyspieszenia procesu rozmrażania innych niż zalecane przez producenta.

⚠ OSTRZEŻENIE: Wewnątrz komór do przechowywania żywności nie należy używać urządzeń elektrycznych innych niż te wskazane przez producenta.

⚠ OSTRZEŻENIE: Należy uważać, aby nie uszkodzić obiegu czynnika chłodniczego.

⚠ OSTRZEŻENIE: Ustawiając urządzenie, należy się upewnić, że kabel zasilający nie jest zakleszczony lub uszkodzony.

⚠ OSTRZEŻENIE: Nie umieszczać rozgałęziaczy ani przenośnych źródeł zasilania z tyłu urządzenia.

⚠ OSTRZEŻENIE: Aby uniknąć zagrożeń wynikających z braku stabilności urządzenia, należy je naprawiać zgodnie z instrukcjami.

⚠ Jeżeli w urządzeniu zastosowano środek R600a jako czynnik chłodniczy (ta informacja będzie znajdować się na etykiecie chłodziarki), należy

zachować ostrożność podczas transportu i montażu, aby zapobiec zniszczeniu części chłodziarki. Środek R600a jest przyjaznym środowisku naturalnym gazem, ale jest on wybuchowy. W przypadku wycieku gazu w wyniku uszkodzenia elementów chłodziarki należy odsunąć lodówkę od źródeł otwartego ognia lub ciepła i przez kilka minut wietrzyć pomieszczenie, w którym znajduje się urządzenie.

- Podczas przenoszenia i ustawiania lodówki należy uważać, aby nie uszkodzić obiegu gazu chłodziarki.
- W urządzeniu nie należy przechowywać materiałów, takich jak aerozole z substancjami łatwopalnymi.
- To urządzenie jest przeznaczone do użytku w domu oraz w zastosowaniach gospodarczych, takich jak:
 - pomieszczenia kuchenne dla pracowników sklepów, biur i innych miejsc pracy;
 - gospodarstwa agroturystyczne oraz do użytku klientów hoteli, moteli i innych obiektów noclegowych;
 - obiekty oferujące nocleg ze śniadaniem;
 - obiekty gastronomiczne i niezajmujące się handlem detalicznym.
- Jeśli wtyczka lodówki nie jest zgodna z gniazdkiem elektrycznym, musi zostać wymieniona przez producenta, pracownika serwisu lub podobnie wykwalifikowaną osobę w celu uniknięcia niebezpieczeństwa.

- Specjalna wtyczka z uziemieniem została połączona z przewodem zasilającym chłodziarki. Wtyczka ta powinna być używana z gniazdkiem elektrycznym z uziemieniem 16 A. Jeśli w domu użytkownika nie ma takiego gniazdka, należy zlecić jego montaż autoryzowanemu elektrykowi.
- Urządzenie może być używane przez dzieci w wieku od 8 lat oraz osoby o ograniczonych zdolnościach ruchowych, sensorycznych lub umysłowych, a także osoby nieposiadające odpowiedniego doświadczenia i wiedzy, pod nadzorem lub instruktażem innych osób oraz po instruktażu dotyczącym bezpiecznego użytkowania, pod warunkiem że rozumieją one niebezpieczeństwa wynikające z nieprawidłowego użytkowania. Dzieci nie powinny bawić się urządzeniem. Należące do obowiązków użytkownika czynności z zakresu czyszczenia i konserwacji nie powinny być wykonywane przez dzieci bez nadzoru.
- Dzieci w wieku od 3 do 8 lat mogą ładować i rozładowywać urządzenia chłodnicze. Dzieci nie powinny czyścić urządzeń ani wykonywać konserwacji przewidzianej dla użytkownika. Bardzo małe dzieci (poniżej 3. roku życia) w ogóle nie powinny korzystać z urządzeń. Użytkowanie urządzeń przez małe dzieci (od 3 do 8 lat) jest bezpieczne tylko pod stałym nadzorem, starsze dzieci (w wieku od 8 do 14 lat) i osoby szczególnie wrażliwe mogą bezpiecznie korzystać z urządzeń

pod właściwym nadzorem lub po tym, jak zostały poinstruowane na temat użytkowania urządzenia. Ludzie bardzo wrażliwi mogą bezpiecznie korzystać z urządzenia tylko pod stałym nadzorem.

- Jeśli przewód zasilający jest uszkodzony, powinien zostać wymieniony przez producenta, pracownika autoryzowanego serwisu lub podobnie wykwalifikowaną osobę w celu uniknięcia niebezpieczeństwa.
- To urządzenie nie jest przeznaczone do użytku na wysokościach przekraczających 2000 m n.p.m.

Aby uniknąć zanieczyszczenia żywności, należy przestrzegać poniższych instrukcji:

- Pozostawianie zbyt długo otwartych drzwi może spowodować znaczny wzrost temperatury w komorach urządzenia.
- Regularnie czyścić powierzchnie, które mogą wejść w kontakt z żywnością, oraz dostępne systemy odwadniające.
- Surowe mięso i ryby przechowywać w odpowiednich pojemnikach w lodówce, aby nie miały żadnego kontaktu z innymi produktami spożywczymi.
- Komory na mrożonki oznaczone dwiema gwiazdkami są odpowiednie do przechowywania zamrożonej żywności, przechowywania lub robienia lodów i robienia kostek lodu.
- Komory oznaczone jedną, dwiema lub trzema gwiazdkami nie nadają się do zamrażania świeżej żywności.

- Jeśli urządzenie chłodnicze pozostaje puste przez dłuższy czas, należy je wyłączyć, rozmrozić, wyczyścić, osuszyć i pozostawić otwarte drzwi, aby zapobiec rozwojowi pleśni w urządzeniu.

1.2 Ostrzeżenia dotyczące instalacji

Przed rozpoczęciem korzystania z lodówkozamrażarki należy zwrócić uwagę na następujące punkty:

- Napięcie robocze lodówkozamrażarki wynosi 220–240 V (50 Hz).
- Wtyczka musi być dostępna po zamontowaniu urządzenia.
- Przy pierwszym użyciu z lodówkozamrażarki może wydzielać się nieprzyjemny zapach. Jest to normalne, a nieprzyjemny zapach zniknie, gdy lodówkozamrażarka rozpocznie chłodzenie.
- Przed podłączeniem lodówkozamrażarki należy się upewnić, że informacje na tabliczce znamionowej (napięcie i podłączone obciążenie) są zgodne z głównym źródłem zasilania. W przypadku wątpliwości należy skonsultować się z autoryzowanym elektrykiem.
- Należy włożyć wtyczkę do gniazdka z działającym uziemieniem. Jeśli gniazdko nie ma uziemienia lub wtyczka nie pasuje, zalecamy skonsultować się z autoryzowanym elektrykiem w celu uzyskania pomocy.
- Urządzenie musi być połączone do właściwie zamontowanego gniazdka z bezpiecznikiem. Zasilanie prądem przemiennym oraz napięcie w miejscu podłączenia urządzenia musi odpowiadać napięciu na tabliczce znamionowej urządzenia (tabliczka znamionowa znajduje się po lewej stronie wewnątrz urządzenia).
- Nie ponosimy odpowiedzialności za szkody, które wystąpią po podłączeniu urządzenia do gniazdka bez uziemienia.
- Lodówkozamrażarkę należy umieścić w miejscu nienarażonym na działanie promieni słonecznych.
- Lodówkozamrażarki nigdy nie należy używać na zewnątrz ani narażać na działanie deszczu.
- Urządzenie musi znajdować się w odległości co najmniej 50 cm od pieców, kuchenek gazowych i nagrzewnic

oraz co najmniej 5 cm od kuchenek elektrycznych.

- Jeśli lodówkozamrażarka znajduje się obok zamrażarki przeznaczonej do głębokiego mrożenia, należy zostawić pomiędzy nimi przerwę co najmniej 2 cm, aby zapobiec tworzeniu się wilgoci na zewnętrznej powierzchni.
- Nie należy przykrywać obudowy lodówkozamrażarki ani jej górnej części materiałem. Wpłyne to na działanie lodówkozamrażarki.
- Wymagany prześwit nad urządzeniem wynosi co najmniej 150 mm. Nie należy umieszczać na nim żadnych przedmiotów.
- Nie należy umieszczać ciężkich przedmiotów na urządzeniu.
- Przed rozpoczęciem korzystania z urządzenia należy je dokładnie wyczyścić (zobacz punkt Czyszczenie i konserwacja).
- Przed rozpoczęciem korzystania z lodówkozamrażarki należy przetrzeć wszystkie części urządzenia roztworem z ciepłej wody i łyżeczki sody oczyszczonej. Następnie przepłukać czystą wodą i wytrzeć do sucha. Po oczyszczeniu włożyć wszystkie części do lodówkozamrażarki.
- Procedurę instalacji w zabudowie kuchennej podano w instrukcji instalacji. Urządzenie może być używane wyłącznie w odpowiednich zabudowach kuchennych.

1.3 Podczas użytkowania

- Nie podłączać lodówkozamrażarki do sieci elektrycznej przy użyciu przedłużacza.
- Nie używać zniszczonych, pękniętych ani starych wtyczek.
- Nie należy ciągnąć, zginać ani niszczyć przewodu.
- Nie używać adaptera wtyczki.
- Niniejsze urządzenie jest zaprojektowane do użycia przez osoby dorosłe. Nie pozwalać dzieciom bawić się

urządzeniem ani wieszac się na drzwiach.

- Nigdy nie dotykać kabla zasilania/wtyczki mokrymi rękami. Może to spowodować zwarcie lub porażenie prądem.
- Nie umieszczać szklanych butelek lub puszek w komorze do wytwarzania lodu, ponieważ pękną w wyniku zamarzania zawartości.
- Nie umieszczać w lodówce materiałów wybuchowych lub łatwopalnych. Napoje zawierające wysokoprocenowy alkohol umieścić pionowo w komorze lodówki i upewnić się, że są szczelnie zamknięte.
- Nie dotykać lodu usuwanego z komory do wytwarzania lodu. Lód może powodować odmrożenia i/lub skaleczenia.
- Nie dotykać mrożonych produktów mokrymi rękami. Nie należy jeść lodów ani kostek lodu zaraz po wyjęciu ich z komory do wytwarzania lodu.
- Nie zamrażać ponownie rozmrożonej żywności. Niezastosowanie się do powyższego zalecenia może spowodować problemy zdrowotne takie jak zatrucie pokarmowe.

Stare i zepsute lodówki

- Jeśli stara lodówka lub zamrażarka ma zamek, należy go wyłamać lub usunąć przed wyrzuceniem urządzenia, ponieważ dzieci mogą utknąć wewnątrz i może dojść do wypadku.
- Stare lodówki i zamrażarki zawierają materiał izolacyjny oraz czynnik chłodniczy z CFC. Dlatego pozbywając się starych lodówek, należy zadbać o ochronę środowiska.

Deklaracja zgodności CE

Oświadczamy, że nasze produkty spełniają obowiązujące europejskie dyrektywy, decyzje i regulacje oraz wymogi wymienione w odnośnych normach.

Utylizacja zużytego urządzenia

Symbol na produkcie lub jego opakowaniu wskazuje, że nie może on być traktowany jako odpad z gospodarstw domowych. Zamiast tego należy przekazać



do właściwego punktu zbiórki do recyklingu sprzętu elektrycznego i elektronicznego. Zapewnienie prawidłowej utylizacji produktu pomaga zapobiec negatywnym skutkom dla środowiska i zdrowia ludzkiego, do czego mogłoby dojść w przypadku niewłaściwego likwidowania tego produktu. Więcej szczegółowych informacji na temat recyklingu tego produktu można uzyskać po skontaktowaniu się z lokalnymi biurami miejskim, służbami utylizacji właściwymi dla swojego miejsca zamieszkania lub ze sklepem, w którym produkt został nabyty.

Opakowanie i środowisko

Materiały opakowaniowe zabezpieczają urządzenie przed uszkodzeniem, które może wystąpić podczas transportu.



Materiały opakowaniowe są przyjazne środowisku, ponieważ nadają się do recyklingu. Używanie surowców wtórnych obniża zużycie surowców i dzięki temu zmniejsza wytwarzanie odpadów.

Uwagi:

- Przed montażem i rozpoczęciem korzystania z urządzenia należy dokładnie przeczytać instrukcję obsługi. Nie ponosimy odpowiedzialności za szkody powstałe w wyniku nieprawidłowego użytkowania urządzenia.
- Należy postępować zgodnie z instrukcjami znajdującymi się na urządzeniu i instrukcją obsługi oraz przechowywać instrukcję w bezpiecznym miejscu, aby móc rozwiązać problemy, które mogą się pojawić w przyszłości.
- Urządzenie to zostało wyprodukowane do użytku domowego i może być używane wyłącznie w domach i tylko do określonych celów. Urządzenie nie jest przeznaczone do użytku komercyjnego ani publicznego. Takie użycie spowoduje unieważnienie gwarancji urządzenia, a nasza firma nie będzie ponosiła odpowiedzialności za powstałe w wyniku tego straty.

- Urządzenie jest przeznaczone do użytku domowego i służy wyłącznie do chłodzenia i przechowywania żywności. Urządzenie to nie jest odpowiednie do użytku komercyjnego lub publicznego ani do przechowywania substancji innych niż żywność. Nasza firma nie ponosi odpowiedzialności za żadne straty powstałe w wyniku nieprawidłowego użytkowania urządzenia.

2 OPIS URZĄDZENIA

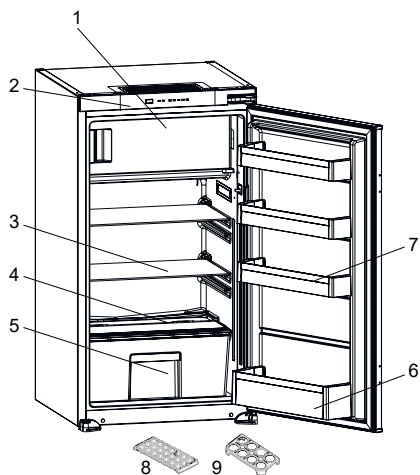

 Niniejsza prezentacja stanowi wyłącznie informację o częściach tego urządzenia. Części mogą się różnić w zależności od modelu urządzenia.

- 1) Drzwi komory zamrażarki
- 2) Panel sterowania
- 3) Półki lodówki
- 4) Pokrywa pojemnika na owoce i warzywa
- 5) Pojemnik na owoce i warzywa
- 6) Półka na butelki
- 7) Półki drzwi
- 8) Tacka pojemnika na lód
- 9) Podstawka na jajka

* W wybranych modelach

Uwagi ogólne:

Komora świeżej żywności (chłodziarka):

Najbardziej efektywne wykorzystanie energii jest zapewnione w konfiguracji z szufladami w dolnej części urządzenia oraz równo rozłożonymi półkami. Rozmieszczenie pojemników na drzwiach nie wpływa na zużycie energii.

Komora zamrażarki (zamrażarka):

Najbardziej efektywne wykorzystanie energii jest zapewnione w konfiguracji z szufladami i pojemnikami znajdującymi w pozycji przechowywania.

3 KORZYSTANIE Z URZĄDZENIA

Wskaźnik „Drzwi otwarte”.

Wskaźnik „Drzwi otwarte” na klamce pokazuje, czy drzwi zostały prawidłowo zamknięte czy pozostają otwarte.

Jeśli wskaźnik świeci na czerwono, brama jest nadal otwarta.

Jeśli wskaźnik ma kolor biały, drzwi są prawidłowo zamknięte.

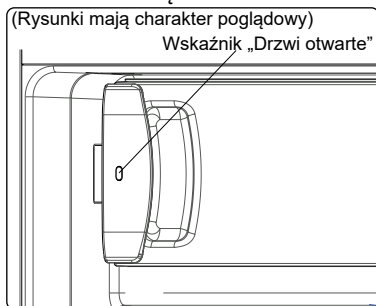

 Drzwi zamrażarki powinny być zawsze zamknięte. Zapobiegnie to rozmrażaniu produktów spożywczych. Pozwoli to również uniknąć dużego gromadzenia się lodu i szronu wewnątrz zamrażarki oraz niepotrzebnego wzrostu zużycia energii.

3.1 Wyświetlacz i panel sterowania

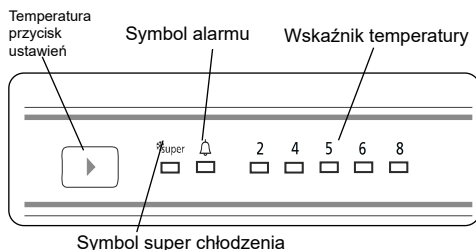
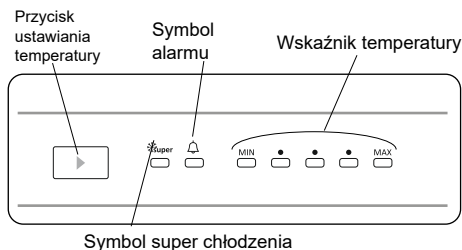

3.2 Obsługa lodówkozamrażarki

Oświetlenie (jeżeli jest dostępne)

Podczas pierwszego podłączenia produktu do gniazdka oświetlenie wewnętrzne może włączyć się 1 minutę później ze względu na testy otwarcia.

3.2.1 Przycisk ustawiania temperatury

Przycisk ten pozwala na ustawienie temperatury w lodówce. Naciskając ten przycisk, można ustawić żądane wartości w komorach lodówki. Przycisk ten służy również do aktywacji trybu super.

3.2.2 Ustawianie temperatury

- Gwarantuje to, że ustawienia temperatury w komorach chłodziarki i zamrażarki będą stosowane automatycznie. Można go ustawić na dowolną wartość w zakresie od MIN /8 do MAX /2 i tryb superchłodzenia. W miarę naciskania przycisku ustawiania temperatury od MIN do MAX temperatura spada. Aby oszczędzać energię w zimie, można ustawić lodówkę na niższy stopień.
- Początkowe ustawienie temperatury dla chłodziarki jest w punkcie środkowym.
- Po każdym naciśnięciu przycisku ustawiania temperatury ustawiona temperatura będzie się zmniejszać aż do symbolu szybkiego chłodzenia i przy dalszym naciskaniu przycisków ustawień temperatury zostanie ona ponownie ustawiona na wartość min.

Jeśli lodówka ma komorę zamrażarki

3.2.3 Tryb szybkiego zamrażania Super Freeze

Kiedy z niego korzystać?

- Do zamrażania dużych ilości żywności.
- Do zamrażania dań typu fast food.
- Do szybkiego zamrażania żywności.
- Do przechowywania sezonowej żywności przez dłuższy czas.

Jeśli lodówka ma chłodziarkę

3.2.4 Tryb szybkiego chłodzenia

Kiedy z niego korzystać?

- Do chłodzenia dużych ilości żywności.
- Do chłodzenia dań typu fast food.
- Do szybkiego chłodzenia żywności.
- Do przechowywania sezonowej żywności przez dłuższy czas.

Sposób użytkowania

- Naciskać przycisk ustawiania temperatury aż do włączenia lampki szybkiego zamrażania.
- W tym trybie zaświeci się dioda Super.

W tym trybie:

-  Tryb super zostanie automatycznie anulowany po maksymalnie 48 godzinach.

3.2.5 Lampka alarmu

W przypadku problemu z lodówką lampka alarmu będzie świecić na czerwono.

3.2.6 Tryb gotowości (STAND-BY)

Aktywacja

Wprowadź „MIN” jako wartość zadaną, po czym naciśnij i przytrzymaj przycisk SET, dopóki wszystkie diody LED nie migną trzy

razy.

Działanie

W trybie gotowości (STAND-BY) wszystkie podzespoły są wyłączone. Po naciśnięciu przycisku SET w trybie gotowości wszystkie diody LED migną trzy razy potwierdzając, że ten tryb jest aktywny.

Wyłączenie

Naciśnij i przytrzymaj przycisk SET, dopóki ekran nie wróci do normalnego trybu pracy. Po wyłączeniu tego trybu na wyświetlaczu może zaświecić się „Lampka LED alarmu”, ponieważ produkt może być gorący. „Lampka LED alarmu” wyłączy się, kiedy produkt osiągnie normalną temperaturę.

3.2.7 Funkcja alarmu otwartych drzwi

Jeżeli drzwi pozostaną otwarte przez ponad 2 minuty, wewnętrzne oświetlenie (jeżeli jest dostępne) zacznie migać.

3.3 Ostrzeżenia dotyczące ustawień temperatury

- Urządzenie zostało zaprojektowane z myślą o działaniu w zakresie temperatur otoczenia określonych w normach, zgodnie z klasą klimatyczną znajdującą się na etykiecie informacyjnej. Nie jest zalecana praca lodówki w środowiskach, których temperatura wykracza poza określone zakresy. Zmniejszy to efektywność chłodzenia urządzenia.
- Temperaturę należy dostosowywać w zależności od częstości otwierania drzwi, ilości żywności w urządzeniu oraz temperatury otoczenia w miejscu ustawienia lodówki.
- Po pierwszym uruchomieniu urządzenia należy pozostawić je na 24 godziny, aby osiągnęło temperaturę roboczą. W tym czasie nie należy otwierać drzwi ani trzymać w środku dużej ilości jedzenia.
- Funkcja 5-minutowego opóźnienia jest stosowana, aby zapobiec uszkodzeniu sprężarki urządzenia podczas podłączania lub odłączania z sieci lub w razie wystąpienia awarii zasilania. Po 5 minutach urządzenie zacznie normalnie pracować.

Klasa klimatyczna i znaczenie:

T (klimat zwrotnikowy): To urządzenie chłodnicze jest przeznaczone do użytku w temperaturach otoczenia w zakresie od 16°C do 43°C.

ST (klimat podzwrotnikowy): To urządzenie chłodnicze jest przeznaczone do użytku w temperaturach otoczenia w zakresie od 16°C do 38°C.

N (klimat umiarkowany): To urządzenie chłodnicze jest przeznaczone do użytku w temperaturach otoczenia w zakresie od 16°C do 32°C.

SN (rozszerzony klimat umiarkowany): To urządzenie chłodnicze jest przeznaczone do użytku w temperaturach otoczenia w zakresie od 10°C do 32°C.

3.4 Wskaźnik temperatury

Aby pomóc w prawidłowym ustawieniu lodówki, wyposażyliśmy ją we wskaźnik temperatury umieszczony w najzimniejszym miejscu.

Aby lepiej przechowywać żywność w lodówce, zwłaszcza w najzimniejszym miejscu, należy się upewnić, że na wskaźniku temperatury pojawia się komunikat „OK”. Jeśli „OK” nie pojawia się, oznacza to, że temperatura nie została ustawiona prawidłowo.

Wskaźnik może być trudny do dostrzeżenia, dlatego należy się upewnić, że jest on prawidłowo oświetlony. Po każdej zmianie ustawiania temperatury należy odczekać na ustabilizowanie się temperatury wewnątrz urządzenia przed przystąpieniem, jeśli to konieczne, do ustawiania nowej temperatury. Pozytywnie ustawień temperatury należy zmieniać stopniowo i odczekać co najmniej 12 godzin przed rozpoczęciem nowej kontroli i ewentualnej zmiany.

 **UWAGA:** Po wielokrotnym (lub dłuższym) otwieraniu drzwi lub po włożeniu świeżej żywności do urządzenia, normalnym zjawiskiem jest, że na wskaźniku ustawienia temperatury nie



pojawia się wskazanie „OK”. W przypadku nadmiernego gromadzenia się kryształków lodu (dolna ścianka urządzenia) na komorze chłodziarki i parowniku (przeciążone urządzenie, wysoka temperatura w pomieszczeniu, częste otwieranie drzwi), należy ustawić temperaturę na niższej pozycji aż do ponownego uzyskania okresów wyłączenia sprężarki.

Żywność należy przechowywać w najzimniejszym miejscu lodówki.



Żywność będzie się lepiej przechowywać, jeśli umieści się ją w najbardziej odpowiednim miejscu do chłodzenia. Najzimniejsza

strefa znajduje się tuż nad pojemnikiem na warzywa i owoce.

Poniższy symbol wskazuje najzimniejszy obszar lodówki.

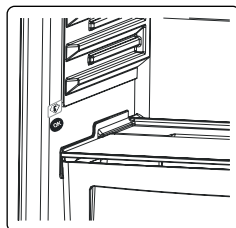

Aby mieć pewność, że w tym obszarze panuje niska temperatura, należy się upewnić, że półka znajduje się na poziomie tego symbolu, jak pokazano na

ilustracji.

Górną granicę najzimniejszego obszaru wskazuje dolna strona naklejki (główka strzałki). Górna półka w najzimniejszym miejscu musi znajdować się na tym samym poziomie co główka strzałki. Najzimniejsze obszary znajdują się poniżej tego poziomu. Ponieważ półki te są wyjmowane, należy się upewnić, że znajdują się one zawsze na tym samym poziomie, na którym znajdują się granice stref opisane na naklejkach, w celu zagwarantowania odpowiedniej temperatury w tym obszarze.

3.5 Akcesoria

Opisy wizualne i tekstowe w sekcji akcesoriów mogą się różnić w zależności od modelu urządzenia.

3.5.1 Tacka do lodu (w wybranych modelach)

- Napełnić tackę do lodu wodą i umieścić ją w komorze zamrażarki.
- Po całkowitym zamrożeniu wody można przekręcić tackę w sposób pokazany poniżej, aby usunąć kostki lodu.

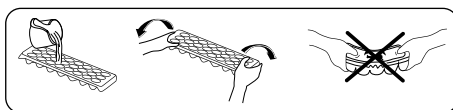

3.5.2 Pokrętko świeżości (w wybranych modelach)

(Rysunki mają charakter poglądowy)

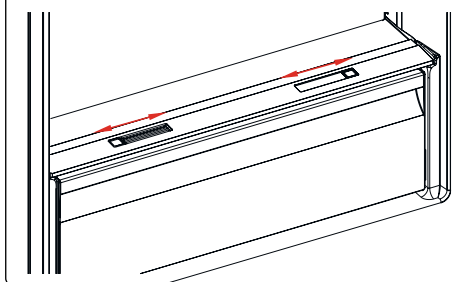

lub

(Rysunki mają charakter poglądowy)

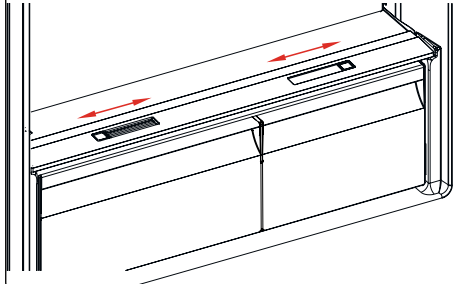

Jeżeli pojemnik na warzywa i owoce jest pełny, tarcza świeżości znajdująca się z przodu pojemnika powinna zostać otwarta. Umożliwia to sterowanie powietrzem w pojemniku na warzywa i współczynnikiem wilgotności, aby przedłużyć świeżość

znajdującej się w nim żywności.

Jeżeli na szklanej półce pojawi się kondensacja, należy odkręcić pokrętko znajdujące się za półką.

3.5.3 Regulowana półka na drzwi (w niektórych modelach)

Aż sześć dostępnych pozycji półki na drzwi umożliwia dostosowanie przestrzeni do przechowywania do potrzeb.

Sposób zmiany położenia półki na drzwi z możliwością regulacji

Przytrzymać dolną część półki i pociągnąć przyciski z boku półki drzwiowej w kierunku strzałki. (Rys. 1)

Umieścić półkę na żądanej wysokości, przesuwając ją w górę lub w dół. Po uzyskaniu żądanej pozycji półki na drzwi zwolnić przyciski z boku półki na drzwi (Rys. 2). Przed zwolnieniem półki na drzwi, przesunąć ją w górę i w dół i upewnić się, że półka jest zamocowana.

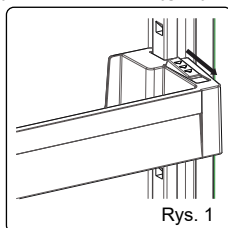

Rys. 1

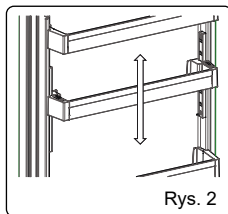

Rys. 2

Uwaga: Przed zmianą położenia obciążonej półki należy podeprzeć ją od spodu. W przeciwnym razie pod wpływem dodatkowego obciążenia może wypaść z szyn. Może to spowodować uszkodzenie szyn lub półki.

4 PRZECHOWYWANIE ŻYWNOCÍ

4.1 Komora chłodzenia

- Aby zmniejszyć wilgotność i w konsekwencji uniknąć powstawania szronu, należy zawsze przechowywać płyny w szczelnie zamkniętych pojemnikach w lodówce. Szron zazwyczaj gromadzi się w najchłodniejszych częściach odparowującego płynu i z czasem będzie wymagane częstsze odszranianie urządzenia.
- Gotowane potrawy muszą pozostać przykryte, gdy są przechowywane w lodówce. Nie należy wkładać ciepłych potraw do lodówki. Należy je wkładać dopiero wtedy, gdy są chłodne, w przeciwnym razie temperatura/wilgotność wewnątrz lodówki wzrośnie, obniżając jej wydajność.
- Należy się upewnić, że żadne przedmioty nie stykają się bezpośrednio z tylną ścianą urządzenia, ponieważ powoduje to powstawanie szronu, przez co opakowania mogą się do niej przykleić. Nie należy zbyt często otwierać drzwi lodówki.
- Zalecamy, aby mięso i czyste ryby były luźno owinięte i przechowywane na szklanej półce tuż nad pojemnikiem na warzywa, gdzie powietrze jest chłodniejsze, ponieważ zapewnia to najlepsze warunki przechowywania.
- Owoce i warzywa należy przechowywać w przeznaczonych do tego pojemnikach.
- Oddzielne przechowywanie owoców i warzyw chroni warzywa wrażliwe na etylen (zielone liście, brokuły, marchew itp.) przed wpływem owoców uwalniających ten składnik (banan, brzoskwinia, morela, figa itp.).
- Do lodówki nie należy wkładać mokrych warzyw.

- Czas przechowywania wszystkich produktów żywnościowych zależy od początkowej jakości żywności i nieprzerwanego cyklu chłodniczego przed przechowywaniem ich w lodówce.
- Woda wyciekająca z mięsa może zanieczyścić inne produkty w lodówce. Należy pakować produkty mięsne i czyścić wszelkie wycieki na półkach.
- Nie należy umieszczać jedzenia przed kanałem przepływu powietrza.
- Zapakowaną żywność należy spożywać przed upływem zalecanej daty ważności.

Aby utrzymać optymalną temperaturę w komorze chłodziarki, nie należy dopuścić do kontaktu żywności z czujnikiem temperatury, który znajduje się w komorze chłodziarki.

- W przypadku zwykłych warunków roboczych wystarczające jest ustawienie temperatury chłodziarki na +4°C.
- Temperatura komory lodówki musi znajdować się w zakresie 0–8°C. Świeża żywność poniżej 0°C zostaje zamrożona i gnije, a powyżej 8°C obciążenie bakteryjne wzrasta i żywność się psuje.
- Nie wkładać do chłodziarki gorącej żywności. Należy odczekać, aż żywność ostygnie na zewnątrz. Gorąca żywność zwiększa temperaturę lodówki, powoduje niepotrzebne psucie żywności i może skutkować zatruciem pokarmowym.
- Mięso, ryby itp. należy przechowywać w komorze chłodzącej żywność, a komora warzywna jest przeznaczona na warzywa (jeżeli jest dostępna).
- Aby zapobiec zanieczyszczeniu krzyżowemu, produkty mięsne oraz owoce i warzywa muszą być przechowywane osobno.
- Żywność należy umieszczać w chłodziarce w zamkniętych pojemnikach lub zakrytą, aby zapobiec wilgoci i nieprzyjemnemu zapachowi.

Poniższa tabela jest krótkim przewodnikiem po najskuteczniejszych sposobach przechowywania głównych grup produktów spożywczych w komorze chłodziarki.

Żywność	Maksymalny czas przechowywania	Jak i gdzie przechowywać
Warzywa i owoce	1 tydzień	Pojemnik na warzywa
Mięso i ryby	2–3 dni	Zawinąć w folię plastikową, torebki lub pojemnik na mięso i przechowywać na szklanej półce
Świeży ser	3–4 dni	Na wyznaczonej półce na drzwiach
Masło i margaryna	1 tydzień	Na wyznaczonej półce na drzwiach
Produkty w butelkach, np. mleko i jogurt	Do daty ważności zalecanej przez producenta	Na wyznaczonej półce na drzwiach
Jajka	1 miesiąc	Na wyznaczonej półce na jajka
Żywność gotowana	2 dni	Wszystkie półki

UWAGA:



W chłodziarce nie należy przechowywać ziemniaków, cebuli ani czosnku.

4.2 Komora zamrażarki

- Zamrażarka służy do przechowywania mrożonej żywności, zamrażania świeżej żywności i wytwarzania kostek lodu.
- Żywność w płynnej formie powinna być zamrożona w plastikowych kubkach, a pozostałą żywność należy mrozić w plastikowych woreczkach lub torbach. Do przechowywania mrożonej żywności należy poprawnie owinąć i zamknąć w opakowaniu świeżą żywność; opakowanie powinno być hermetyczne i bez widocznych nieszczelności. Idealnie do tego celu nadają się specjalne torby do zamrażania, folia aluminiowa, worki polietylenowe i plastikowe pojemniki.

- Nie należy umieszczać świeżej ani ciepłej żywności obok mrożonej żywności, ponieważ może to spowodować jej rozmrożenie.
 - Przed zamrożeniem świeżej żywności należy podzielić ją na porcje, które można spożyć podczas jednego posiłku.
 - Mrożoną żywność należy spożywać w krótkim czasie po rozmrożeniu.
 - Podczas przechowywania mrożonej żywności należy zawsze postępować zgodnie z instrukcjami producenta umieszczonymi na opakowaniu żywności. Jeśli na opakowaniu nie są podane żadne informacje, żywność nie powinna być przechowywana dłużej niż przez 3 miesiące od daty zakupu.
 - Przy zakupie mrożonek należy się upewnić, że były one przechowywane w odpowiednich warunkach i że opakowanie nie jest uszkodzone.
 - Żywność mrożona powinna być przewożona w odpowiednich pojemnikach i jak najszybciej umieszczana w zamrażarce.
 - Nie należy kupować żywności mrożonej, jeśli na opakowaniu widać ślady wilgoci i nietypowego pęcznienia. Prawdopodobnie była ona przechowywana w nieodpowiedniej temperaturze, a zawartość opakowania uległa zepsuciu.
 - Czas przydatności do spożycia zależy od temperatury w pomieszczeniu, ustawienia termostatu, częstotliwości otwierania drzwiczek, rodzaju żywności oraz czasu trwania jej transportu ze sklepu do domu. Należy zawsze przestrzegać instrukcji wydrukowanych na opakowaniu i nigdy nie przekraczać podanego czasu przydatności do spożycia.
 - Jeśli drzwi zamrażarki pozostają otwarte przez długi czas lub nie są prawidłowo zamknięte, tworzy się szron, który może uniemożliwić skuteczną cyrkulację powietrza. Aby rozwiązać ten problem, należy odłączyć zamrażarkę od sieci i poczekać aż się rozmrozi. Po całkowitym odszronieniu należy wyczyścić zamrażarkę.
 - Pojemność zamrażarki podana na etykiecie jest pojemnością bez koszyków, pokryw itp.
 - Nie zamrażać ponownie rozmrożonej żywności. Może to być niebezpieczne dla zdrowia i może skutkować zatruciem pokarmowym.
- UWAGA:** Przy próbie otwarcia drzwi zamrażarki zaraz po ich zamknięciu można przekonać się, że nie otworzą się one łatwo. To normalne zjawisko. Po osiągnięciu równowagi drzwi otworzą się z łatwością.



Poniższa tabela jest krótkim przewodnikiem po najskuteczniejszych sposobach przechowywania głównych grup produktów spożywczych w komorze zamrażarki.

Mięso i ryby	Przygotowanie	Maksymalny czas przechowywania (miesiące)
Stek	Zawinąć w folię	6–8
Jagnięcina	Zawinąć w folię	6–8
Pieczeń cielęca	Zawinąć w folię	6–8
Pokrojona cielęcina	W małych kawałkach	6–8
Pokrojona jagnięcina	W kawałkach	4–8
Mięso mielone	W opakowaniu bez użycia przypraw	1–3
Podroby (kawałki)	W kawałkach	1–3
Mortadela/salami	Zapakowane, nawet jeżeli ma błonę	
Kurczak i indyk	Zawinąć w folię	4–6
Gęś i kaczka	Zawinąć w folię	4–6
Jeleń, królik, dzik	W 2,5-kilogramowych porcjach lub jako filety	6–8
Ryby słodkowodne (łosoś, karp, sum)		2
Chude ryby (okoń, turbot, fiądra)	Po oczyszczeniu wnętrza oraz łusek umyć i osuszyć. W razie potrzeby odciąć ogon i głowę.	4
Tłuste ryby (tuńczyk, makrela, łufar, sardela)		2–4
Skorupiaki	Oczyścić i włożyć do worka	4–6
Kawior	We własnym opakowaniu, w aluminiowym lub plastikowym pojemniku	2–3
Ślimaki	W osolonej wodzie, w aluminiowym lub plastikowym pojemniku	3

 **UWAGA:** Mrożone mięso musi być po rozmrożeniu poddane obróbce tak jak świeże. Jeżeli mięso nie zostało poddane obróbce po rozmrożeniu, nie można go zamrozić ponownie.

Warzywa i owoce	Przygotowanie	Maksymalny czas przechowywania (miesiące)
Fasolka szparagowa i fasola	Umyć, pokroić na małe kawałki i zagotować w wodzie	10–13
Fasola	Wyłuskać, umyć i zagotować w wodzie	12
Kapusta	Oczyścić i zagotować w wodzie	6–8
Marchew	Oczyścić, pokroić na plastry i zagotować w wodzie	12
Papryka	Odciąć szypułki, przekroić na dwie części, usunąć pestki i zagotować w wodzie	8–10
Szpinak	Umyć i zagotować w wodzie	6–9
Kalafior	Usunąć liście, pokroić główną część na kawałki i pozostawić na chwilę w wodzie z niewielką ilością soku z cytryny	10–12
Bakłażan	Po umyciu pokroić na 2-centymetrowe kawałki	10–12
Kukurydza	Oczyścić i zapakować kolbę lub same ziarna	12

Warzywa i owoce	Przygotowanie	Maksymalny czas przechowywania (miesiące)
Jabłka i gruszki	Obrać i pokroić w plastry	8–10
Morele i brzoskwinie	Przekroić na dwie części i usunąć pestkę	4–6

Warzywa i owoce	Przygotowanie	Maksymalny czas przechowywania (miesiące)
Truskawki i jeżyny	Umyć i usunąć szypułki	8–12
Gotowane owoce	Dodać 10% cukru do pojemnika	12
Śliwki, wiśnie, żurawina	Umyć i usunąć szypułki	8–12

	Maksymalny czas przechowywania (miesiące)	Czas rozmrażania w temperaturze pokojowej (godziny)	Czas rozmrażania w piekarniku (minuty)
Chleb	4–6	2–3	4–5 (220–225°C)
Herbatniki	3–6	1–1,5	5–8 (190–200°C)
Ciastka	1–3	2–3	5–10 (200–225°C)
Ciasta	1–1,5	3–4	5–8 (190–200°C)
Ciasto filo	2–3	1–1,5	5–8 (190–200°C)
Pizza	2–3	2–4	15–20 (200°C)

Nabiał	Przygotowanie	Maksymalny czas przechowywania (miesiące)	Warunki przechowywania
Mleko (homogenizowane) w opakowaniu	We własnym opakowaniu	2–3	Czyste mleko – we własnym opakowaniu
Ser – oprócz twarogu	W plastrach	6–8	Oryginalne opakowanie można wykorzystać do przechowywania krótkoterminowego. Przy dłuższym okresie przechowywania należy zawinąć w folię.
Masło, margaryna	We własnym opakowaniu	6	



5 CZYSZCZENIE I KONSERWACJA

 Przed rozpoczęciem czyszczenia należy odłączyć jednostkę od zasilania.

 Nie należy myć urządzenia poprzez polewanie go wodą.

 Do czyszczenia urządzenia nie należy używać produktów ściernych, detergentów ani mydeł. Po wyczyszczeniu należy przepłukać urządzenie czystą wodą i dokładnie wysuszyć. Po zakończeniu czyszczenia ponownie podłączyć wtyczkę do sieci suchymi rękami.

- Upewnić się, że woda nie dostanie się do obudowy lampy i innych elektrycznych elementów.
- Lodówka powinna być czyszczona regularnie przy użyciu roztworu sody oczyszczonej i letniej wody.
- Poszczególne akcesoria należy czyścić osobno wodą z mydłem. Nie należy myć akcesoriów w zmywarce do naczyń.
- Czyścić skraplacz przy użyciu szczoteczki przynajmniej dwa razy w roku. Pomoże to zmniejszyć koszty zużycia energii i zwiększyć efektywność.

  **Podczas czyszczenia należy odłączyć zasilanie.**

5.1 Rozmrażanie

Odszranianie komory chłodziarki

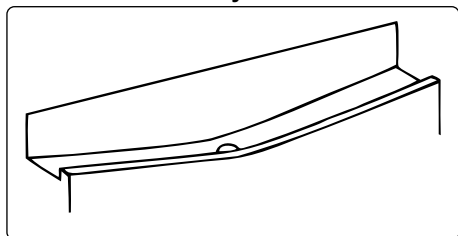

- Odszranianie następuje automatycznie w komorze chłodziarki podczas pracy urządzenia. Woda jest zbierana przez tackę odparowującą i odparowuje automatycznie.
- Tackę odparowującą i otwór odprowadzający skropliny należy

okresowo czyścić za pomocą szczotki do czyszczenia rur, aby zapobiegać gromadzeniu się wody w dolnej części chłodziarki i umożliwić jej odpływ.

- Można również oczyścić otwór spustowy, wlewając do niego pół szklanki wody.

Proces odszraniania zamrażarki

- Niewielkie ilości szronu będą gromadzić się wewnątrz zamrażarki w zależności od długości czasu, na jaki drzwi mogą pozostać otwarte, lub od ilości wprowadzonej wilgoci. Należy dopilnować, aby nie dopuścić do tworzenia się szronu lub lodu w miejscach, w których mógłby on wpłynąć na działanie uszczelek drzwiowych. W wyniku tego powietrze może przedostawać się do wnętrza obudowy, co powoduje nieprzerwaną pracę sprężarki. Cienki szron jest dość miękki i można go usunąć szczotką lub plastikową skrobaczką. Nie należy używać metalowych lub ostrych skrobaczek, urządzeń mechanicznych lub innych środków do przyspieszenia procesu odszraniania. Usunąć z dna obudowy wszelki szron. W celu usunięcia cienkiego szronu nie jest konieczne wyłączenie urządzenia.
- W celu usunięcia ciężkich osadów lodu należy odłączyć urządzenie od sieci elektrycznej, opróżnić zawartość i przeładować do kartonowych pudeł, a następnie zawinąć w grube koce lub warstwy papieru, aby utrzymać chłód. Odszranianie będzie skuteczne, jeżeli zostanie przeprowadzone, gdy zamrażarka jest prawie pusta oraz tak szybko, jak to możliwe, w celu zapobiegnięcia niepotrzebnemu wzrostowi temperatury artykułów wewnątrz zamrażarki.
- Nie należy używać metalowych lub ostrych skrobaczek, urządzeń mechanicznych lub innych środków do przyspieszenia procesu odszraniania. Wzrost temperatury zamrożonej żywności podczas odszraniania skróci czas przydatności do spożycia.

Podczas odszraniania zawartość należy przechowywać dobrze zawiniętą w chłodnym miejscu.

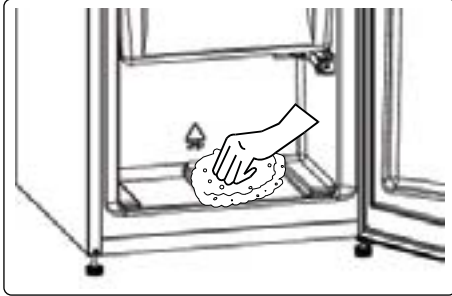

- Wnętrze komory wysuszyć gąbką lub czystą ściereczką.
- Aby przyspieszyć odszranianie, w komorze zamrażarki można umieścić jedną lub więcej miseczek ciepłej wody.
- Sprawdzić zawartość podczas zamiany miejsc w zamrażarce, a jeżeli część żywności zapakowanej odtałała, należy ją spożyć w ciągu 24 godzin, ugotować lub ponownie zamrozić.
- Po zakończeniu odszraniania wyczyścić wnętrze urządzenia roztworem ciepłej wody i niewielkiej ilości wodorowęglanu sody, a następnie dokładnie wysuszyć. Umyć w ten sam sposób wszystkie zdejmowane części i ponownie złożyć. Podłączyć ponownie urządzenie do sieci elektrycznej i pozostawić na 2 do 3 godzin na ustawieniu MAX przed ponownym włożeniem żywności do zamrażarki.

Wymiana oświetlenia LED

Aby wymienić którąkolwiek z lampek LED, należy skontaktować się z najbliższym autoryzowanym centrum serwisowym.

 **Uwaga:** Liczba i rozmieszczenie taśm LED mogą się różnić w zależności od modelu.

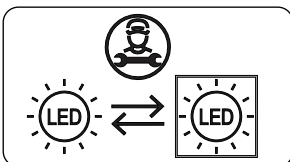

Jeśli produkt jest wyposażony w lampę LED

Ten produkt zawiera źródło światła o klasie efektywności energetycznej <E>.

Jeśli produkt jest wyposażony w paski LED lub karty LED

Ten produkt zawiera źródło światła o klasie efektywności energetycznej <F>.

6 DOSTAWA I ZMIANA MIEJSCA MONTAŻU

6.1 Transport i zmiana położenia

- Oryginalne opakowanie i styropian transportowy można zachować na potrzeby późniejszego transportu (opcjonalnie).
- Urządzenie zamocować z użyciem grubego opakowania, opasek lub mocnych linek i postępować zgodnie z instrukcjami dotyczącymi transportu umieszczonymi na opakowaniu.
- Podczas przestawiania lub transportu usunąć wszystkie ruchome części lub zamocować je w urządzeniu za pomocą opasek zabezpieczających przed wstrząsami.

 Urządzenie należy zawsze przenosić w pozycji pionowej.

7 PRZED KONTAKTEM Z DZIAŁEM OBSŁUGI POSPRZEDAŻNEJ

Błędy

Urządzenie emituje komunikat ostrzegawczy w przypadku niewłaściwego poziomu temperatury i/lub w razie wystąpienia problemów z urządzeniem. W przypadku problemu z urządzeniem lampka alarmu będzie świecić na czerwono.

Włączona lampka LED alarmu	ZNACZENIE	PRZYCZYNA	DZIAŁANIA NAPRAWCZE
	Ostrzeżenie o awarii („Failure“)	Pewne części uległy uszkodzeniu lub doszło do awarii w procesie chłodzenia. Produkt jest podłączony po raz pierwszy lub nastąpiła długa przerwa w zasilaniu (1 godzina).	Należy sprawdzić, czy drzwi są otwarte oraz czy produkt działa od godziny. Jeśli drzwi nie są otwarte, a produkt działa od godziny, należy niezwłocznie skontaktować się z serwisem w celu uzyskania pomocy.

W razie wystąpienia jakichkolwiek problemów z **urządzeniem** przed skontaktowaniem się z działem obsługi posprzedażnej należy sprawdzić następujące rzeczy.

Urządzenie nie działa

Należy sprawdzić, czy:

- Urządzenie otrzymuje zasilanie
- Wtyczka jest prawidłowo umieszczona w gniazdku
- Przepalił się bezpiecznik wtyczkowy lub sieciowy
- Gniazdo jest wadliwe. Aby to sprawdzić, należy podłączyć inne działające urządzenie do tego samego gniazdka.

Urządzenie działa nieprawidłowo

Należy sprawdzić, czy:

- Urządzenie jest przeciążone
- Drzwi urządzenia są prawidłowo zamknięte
- W skraplaczu nie ma kurzu
- Z tyłu i przy bocznych ścianach urządzenia jest wystarczająco dużo miejsca.

Urządzenie pracuje głośno

Zwykłe odgłosy

Pojawia się odgłos pękania:

- Podczas automatycznego odszraniania
- Gdy urządzenie jest poddawane niskiej lub wysokiej temperaturze

(z powodu naprężania materiału urządzenia).

Pojawia się krótkotrwały trzask:

Podczas włączania i wyłączenia sprężarki przez termostat.

Odgłos silnika: Wskazuje, że sprężarka pracuje prawidłowo. Sprężarka może działać nieco głośniej przez krótki czas zaraz po włączeniu.

Pojawia się odgłos bulgotania i chlapania: Jest spowodowany przepływem czynnika chłodzącego w rurkach układu.

Pojawiają się szумы przepływu wody: Z powodu napływu wody do zbiornika odparowującego. Jest to normalny odgłos podczas odszraniania.

Pojawia się odgłos nadmuchu powietrza: W niektórych modelach wskazuje na prawidłowe działanie układu i cyrkulację powietrza.

Krawędzie urządzenia stykające się z przegubem drzwiowym są ciepłe

Szczególnie w okresie letnim (ciepłe pory roku) podczas pracy sprężarki powierzchnie stykające się z przegubem drzwiowym mogą się nagrzewać, jest to normalne.

W urządzeniu gromadzi się wilgoć

Należy sprawdzić, czy:

- Cała żywność jest właściwie zapakowana, Pojemniki umieszczone w

urządzeniu muszą być suche.

- Drzwi **urządzenia** są często otwierane. Wilgoć z pomieszczenia dostaje się do **urządzenia** podczas otwierania drzwi. Poziom wilgotci zwiększa się szybciej, jeśli drzwi są często otwierane, zwłaszcza gdy poziom wilgotności w pomieszczeniu jest wysoki.

Drzwi nie otwierają się lub nie zamykają prawidłowo.

Należy sprawdzić, czy:

- Artykuł spożywczy lub opakowanie uniemożliwiają zamknięcie drzwi.
- Zawiasy drzwi są uszkodzone lub zniszczone.
- **Urządzenie** stoi na równej powierzchni. Sprężarka może pracować głośno lub hałas sprężarki/lodówki może w niektórych modelach wzrosnąć podczas pracy w pewnych warunkach, na przykład gdy produkt jest podłączony po raz pierwszy, w zależności od zmiany temperatury otoczenia lub zmiany sposobu użytkowania. To normalne; gdy lodówka osiągnie wymaganą temperaturę, hałas automatycznie się zmniejsza.

Zalecenia

- Jeśli urządzenie jest wyłączone lub odłączone od zasilania, należy przed ponownym włączeniem lub podłączeniem do zasilania odczekać co najmniej 5 minut, aby nie uszkodzić sprężarki.
- Jeśli urządzenie nie będzie używane przez dłuższy czas (np. w czasie wakacji letnich), należy je odłączyć od źródła zasilania. Należy wyczyścić urządzenie zgodnie z instrukcjami w rozdziale dotyczącym czyszczenia i zostawić otwarte drzwi w celu usunięcia wilgoci i zapachów.
- Jeśli problem będzie się utrzymywał po wykonaniu wszystkich powyższych instrukcji, należy skonsultować się z najbliższym autoryzowanym centrum serwisowym.
- To urządzenie jest przeznaczone wyłącznie do użytku domowego. Urządzenie nie jest przeznaczone

do użytku komercyjnego ani publicznego. W przypadku użytkowania urządzenia niezgodnie z jego przeznaczeniem podkreślamy, że producent ani dystrybutor nie ponoszą odpowiedzialności za naprawy i usterki występujące w okresie obowiązywania gwarancji.

8 WSKAZÓWKI DOTYCZĄCE OSZCZĘDZANIA ENERGII

1. Zainstalować urządzenie w chłodnym, dobrze wentylowanym pomieszczeniu, ale nie w obszarze bezpośredniego działania światła słonecznego i nie w pobliżu źródła ciepła (takiego jak grzejnik lub piekarnik), w przeciwnym razie należy zastosować płytę izolacyjną.
2. Przed umieszczeniem w urządzeniu ciepłych potraw i napojów należy odczekać, aż ostygną.
3. Rozmrażaną żywność umieszczać w komorze chłodziarki, jeśli jest dostępna. Niska temperatura zamrożonej żywności pozwoli obniżyć temperaturę w komorze chłodziarki na czas rozmrażania. Pozostawienie mrożonej żywności do rozmrożenia poza urządzeniem będzie powodować straty energii.
4. Napoje lub inne płyny powinny być przykryte, gdy znajdują się wewnątrz urządzenia. Jeżeli pozostaną nieosłonięte, wilgotność wewnątrz urządzenia wzrośnie, a tym samym urządzenie będzie zużywać więcej energii. Przechowywanie napojów i innych płynów pod przykryciem pomaga zachować ich zapach i smak.
5. Starać się unikać zbyt częstego i zbyt długiego otwierania drzwi, ponieważ ciepłe powietrze będzie dostawać się do wnętrza, powodując nadmierne uruchamianie sprężarki.
6. Należy zamykać pokrywy komór o różnej temperaturze (takich jak pojemniki na warzywa i owoce oraz półka chłodząca, jeśli są dostępne).

7. Uszczelka w drzwiach urządzenia powinna być czysta i elastyczna. W razie zużycia należy wymienić uszczelkę.

9 DANE TECHNICZNE

Informacje techniczne znajdują się na tabliczce znamionowej na wewnętrznej stronie urządzenia i na etykiecie energetycznej.

Kod QR na etykiecie energetycznej dostarczonej z urządzeniem kieruje do łącza strony internetowej, na której znajdują się informacje związane z wydajnością urządzenia w europejskiej bazie danych EPREL.

Zachowaj etykietę energetyczną do wykorzystania wraz z instrukcją obsługi i innymi dokumentami dostarczonymi z tym urządzeniem.

Możliwe jest również znalezienie tych samych informacji w bazie EPREL pod adresem <https://eprel.ec.europa.eu> oraz nazwy modelu i numeru produktu, podanych na tabliczce znamionowej urządzenia.

Szczegółowe informacje o etykiecie energetycznej znajdują się pod adresem www.theenergylabel.eu.

10 INFORMACJE DLA INSTYTUCJI PRZEPROWADZAJĄCYCH BADANIA

Instalowanie i przygotowanie urządzenia do wszelkiej kontroli EcoDesign powinno być zgodne z normą EN 62552. Wymagania dotyczące wentylacji, wymiary wnęki i minimalne tylne odstępki powinny być takie, jak określono w ROZDZIAŁ 2 niniejszej instrukcji obsługi. W przypadku dodatkowych informacji, w tym planów ładowania, należy skontaktować się z producentem.

11 OBSŁUGA KLIENTA I SERWIS

Zawsze korzystaj z oryginalnych części zamiennych.

Podczas kontaktu z autoryzowanym centrum serwisowym upewnij się, że posiadasz poniższe dane: Model, numer seryjny.

Informacje można znaleźć na tabliczce znamionowej.

Oryginalne części zamienne do niektórych określonych komponentów są dostępne przez co najmniej 7 lub 10 lat, w zależności od typu komponentu, od wprowadzenia do obrotu na rynek ostatniej jednostki modelu.

Odwiedź naszą stronę:
www.sharphome.eu

Ďakujeme, že ste si zakúpili tento produkt!

Tato používateľská príručka obsahuje dôležité bezpečnostné informácie a pokyny k správnej obsluhu a údržbe Vášho spotrebiča.

Prečítajte si prosím pozorne túto príručku pred tým, než začnete spotrebič používať, a uschovajte ho pre prípadné budúce použitie.

Ikona	Typ	Význam
	VAROVANIE:	Vážne riziko alebo smrteľné nebezpečenstvo
	NEBEZPEČENSTVO ZÁSAHU ELEKTRICKÝM PRÚDOM	Riziko nebezpečného napätia
	POŽIAR	Varovanie; riziko požiaru/horľavých materiálov
	UPOZORNENIE	Riziko úrazu alebo škody na majetku
	DÔLEŽITÉ	Správne obsluhovanie systému

OBSAH

1 BEZPEČNOSTNÉ POKYNY	110
1.1 Všeobecné bezpečnostné varovania.....	110
1.2 Montážne varovania	114
1.3 Počas používania	114
2 OPIS SPOTREBIČA.....	116
3 POUŽÍVANIE SPOTREBIČA.....	116
3.1 Displej a ovládací panel.....	117
3.2 Prevádzka mraziaceho priestoru vašej chladničky.....	117
3.2.1 Tlačidlo nastavenia teploty	117
3.2.2 Nastavenie teploty.....	117
3.2.3 Režim super mrazenia.....	117
3.2.4 Režim superchladenia	117
3.2.5 Kontrolka alarmu	117
3.2.6 Pohotovostný režim	117
3.2.7 Funkcia upozornenia na otvorené dverka.....	118
3.3 Upozornenia pri nastaveniach teploty	118
3.4 Indikátor teploty.....	118
3.5 Príslušenstvo	119
3.5.1 Nádobka na ľad (<i>len pri niektorých modeloch</i>).....	119
3.5.2 Otočný regulátor (<i>U niektorých modelov</i>).....	119
3.5.3 Prispôbitelná sklenená polička (<i>len pri niektorých modeloch</i>).....	120
4 USKLADNENIE POTRAVÍN	120
4.1 Chladnička.....	120
4.2 Mraziaci priestor	121
5 ČISTENIE A ÚDRŽBA.....	124
5.1 Odmrazovanie	124
6 DODANIE A PREMIESTNENIE.....	125
6.1 Preprava a zmena polohy.....	125
7 PREDTÝM, AKO KONTAKTUJETE SERVISNÉ STREDISKO	126
8 TIPY NA ÚSPORU ENERGIE.....	127
9 TECHNICKÉ ÚDAJE.....	128
10 INFORMÁCIE PRE SKÚŠOBNÉ INŠTITÚCIE	128
11 ZÁKAZNÍCKA STAROSTLIVOSŤ A SERVIS	128

1 BEZPEČNOSTNÉ POKYNY

1.1 Všeobecné bezpečnostné varovania

Tento návod na obsluhu si pozorne prečítajte.

! VAROVANIE: Predchádzajte zablokovaniu vetracích otvorov v plášti spotrebiča alebo v zabudovanej konštrukcii.

! VAROVANIE: Nepoužívajte iné mechanické zariadenia alebo iné pomôcky na zrýchlenie procesu rozmrazovania, ako sú tie, ktoré odporúča výrobca.

! VAROVANIE: Vo vnútri priestorov na skladovanie potravín v spotrebiči nepoužívajte elektrické spotrebiče, ak ich použitie neodporúča výrobca.

! VAROVANIE: Nepoškodte chladiaci okruh.

! VAROVANIE: Pri umiestňovaní spotrebiča sa uistite, že napájací kábel nie je zachytený alebo poškodený.

! VAROVANIE: K zadnej strane spotrebiča neumiestňujte prenosné rozvodky alebo prenosné zdroje napätia.

! VAROVANIE: Aby ste predišli nebezpečenstvu spôsobenému nestabilitou spotrebiča, je potrebné ho upevniť podľa pokynov.

⚠ Ak spotrebič používa ako chladiacu látku R600a (táto informácia sa nachádza na výrobnom štítku chladničky), mali by ste byť počas prepravy a inštalácie opatrní, aby ste zabránili poškodeniu chladiacich prvkov. R600a je prírodný plyn šetrný k

životnému prostrediu, je však výbušný. V prípade úniku z dôvodu poškodenia presuňte chladničku mimo otvoreného ohňa alebo zdrojov tepla a vyvetrajte miestnosť, v ktorej sa spotrebič nachádza.

- Počas umiestňovania a prenášanie chladničky nepoškodíte okruh chladiaceho plynu.
- V tomto spotrebiči neskladujte výbušné látky, napr. aerosólové plechovky s horľavým hnacím plynom.
- Tento spotrebič je určený na používanie v domácnosti a pri podobnom používaní, ako napríklad:
 - kuchynky pre personál v obchodoch, kanceláriách a v iných pracovných prostrediach;
 - farmárske domy a klientmi v hoteloch, motelloch a v iných prostrediach rezidenčného typu;
 - zariadeniach typu nocľah s raňajkami;
 - stravovacie a podobné nemaloobchodné použitie.
- Ak sa zástrčka chladničky nezmesťí do zásuvky, musí ju vymeniť výrobca, servisný technik alebo podobne kvalifikovaná osoba, aby sa predišlo zraneniu.
- Špeciálne uzemnená zástrčka bola pripojená k napájaciemu káblu vašej chladničky. Táto zástrčka sa musí používať so špeciálne uzemnenou zásuvkou s výkonom 16 ampérov. Ak sa vo vašej domácnosti žiadna takáto zásuvka nenachádza, dajte si ju nainštalovať autorizovaným elektrikárom.

- Tento spotrebič môžu používať deti staršie ako 8 rokov a osoby so zníženými fyzickými, vnemovými alebo mentálnymi schopnosťami, prípadne nedostatkom skúseností a vedomostí, ak sú počas prevádzky spotrebiča pod náležitým dozorom alebo boli poučené o bezpečnom používaní spotrebiča a chápu možné riziká. Deti sa so spotrebičom nesmú hrať. Deti bez dozoru nesmú vykonávať čistenie ani používateľskú údržbu.
- Deti vo veku od 3 do 8 rokov môžu do spotrebiča vkladať potraviny, alebo ich z neho vyberať.
Deti nesmú vykonávať údržbu alebo čistenie spotrebiča, veľmi malé deti (0 – 3 rokov) nesmú používať spotrebič, malé deti (3 – 8 rokov) nesmú používať spotrebič, ak sú bez stáleho dozoru, staršie deti (8 – 14 rokov) a osoby s obmedzenými fyzickými alebo duševnými schopnosťami môžu používať spotrebič, ak sú pod dozorom alebo boli o bezpečnom použití spotrebiča náležite poučené. Ľudia s veľmi obmedzenými schopnosťami nesmú používať spotrebič, ak nie sú pod stálym dozorom.
- Ak je napájací kábel poškodený, výrobca, autorizované servisné stredisko alebo iná kvalifikovaná osoba ho musí vymeniť, aby sa predišlo nebezpečenstvu.
- Tento spotrebič nie je určený na použitie v nadmorských výškach nad 2000 m.

Aby nedošlo ku kontaminácii jedla, dodržiavajte tieto pokyny:

- Ponechanie otvorených na dlhý čas môže spôsobiť výrazný narástť teploty vo vnútri spotrebiča.
- Pravidelne čistite povrchy, ktoré prichádzajú do kontaktu s jedlom, a tiež prístupné odtokové systémy.
- Surové mäso a ryby uchovávajte v chladničke vo vhodných nádobách, aby nedochádzalo k ich kontaktu s inými potravinami alebo kvapnutiu na ne.
- Priehradky na mrazené potraviny označené dvoma hviezdikami sú vhodné na uchovávanie vopred zmrazených potravín, uchovávanie alebo výrobu zmrzliny a výrobu ľadových kociek.
- Priehradky označené jednou, dvoma alebo tromi hviezdikami nie sú vhodné na zmrazenie čerstvého jedla.
- Ak spotrebič nebudete dlhší čas používať, vypnite ho, rozmrazte, očistite, osušte a ponechajte dvierka otvorené, aby ste zabránili tvorbe plesní vnútri spotrebiča.

1.2 Montážne varovania

Pred prvým použitím vašej chladničky/mrazničky venujte pozornosť týmto bodom:

- Prevádzkové napätie vašej chladničky/mrazničky je 220 – 240 V pri 50 Hz.
- Zástrčka musí byť po inštalácii ľahko dostupná.
- Vaša chladnička/mraznička môže mať pri prvom spustení istý zápach. Je to normálne a zápach vyprchá, keď chladnička/mraznička začne chladiť.
- Pred pripojením vašej chladničky/mrazničky sa uistite, či sa informácie na výrobnom štítku (napätie a zaťaženie napájania) zhodujú s hodnotami elektrickej siete. V prípade pochybností kontaktujte kvalifikovaného elektrikára.
- Zástrčku pripojte k zásuvke s účinným uzemnením. Ak zásuvka nie je uzemnená alebo ak sa nezhoduje, odporúčame, aby ste o pomoc požiadali kvalifikovaného elektrikára.
- Spotrebič musí byť pripojený k správne inštalovanej zásuvke s poistkou. Napájanie (striedavý prúd) a napätie musí zodpovedať údajom na typovom štítku spotrebiča (typový štítok sa nachádza v ľavej vnútornej časti spotrebiča).
- Nenesieme zodpovednosť za žiadne škody, ku ktorým môže dôjsť z dôvodu použitia neuzemnenej zásuvky.
- Chladničku/mrazničku umiestnite tam, kde nebude vystavená priamemu slnečnému svetlu.
- Chladničku/mrazničku nepoužívajte v exteriéri ani ju nevystavujte dažďu.
- Spotrebič musí byť umiestnený minimálne 50 cm od sporáka, plynových rúr a minimálne 5 cm od elektrických rúr.
- Ak je chladnička/mraznička umiestnená vedľa mraziacej skrine, musí byť medzi nimi medzera minimálne 2 cm, aby sa predišlo tvorbe vlhkosti na vonkajšom povrchu.

- Nezakrývajte telo alebo hornú časť chladničky/mrazničky obrusmi. Oplyvní to výkonnosť chladničky/mrazničky.
- Nad vrchnou časťou spotrebiča je nutné ponechať minimálne 150 mm široký odstup. Na vršok spotrebiča nič neodkladajte.
- Na spotrebič neumiestňujte ťažké predmety.
- Spotrebič pred použitím dôkladne vyčistite (viď kapitolu Čistenie a údržba).
- Pred použitím chladničky/mrazničky utrite všetky časti roztokom teplej vody s lyžičkou sódy bikarbóny. Potom opláchnite vodou a osušte. Po očistení všetky diely vráťte do chladničky/mrazničky.
- Montážny postup do kuchynskej linky je uvedený v návode na montáž. Tento produkt je určený na len na použitie v určitých kuchynských linkách.

1.3 Počas používania

- Chladničku nepripájajte k elektrickej sieti pomocou predlžovacieho kábla.
- Nepoužívajte poškodené, rozbité alebo staré zástrčky.
- Kábel neťahajte, neohýbajte alebo nepoškodzujte.
- Nepoužívajte zástrčkový adaptér.
- Tento spotrebič je navrhnutý na používanie dospelými osobami. Nenechajte deti hrať sa so spotrebičom alebo zvesiť dvere.
- Nikdy sa nedotýkajte napájacieho kábla/zástrčky mokrymi rukami. Môže to spôsobiť skrat alebo úraz elektrickým prúdom.
- Do priehradky na tvorbu ľadu nekladajte sklené fľaše alebo plechovky, pretože môžu po zamrznutí obsahu explodovať.
- Nedávajte do chladničky výbušné alebo horľavé materiály. Nápoje s obsahom alkoholu umiestnite do priehradky chladničky zvisle a uistite sa, že sú pevne uzavreté.

- Pri odstraňovaní ľadu z priehradky na tvorbu ľadu sa ho nedotýkajte. Ľad môže spôsobiť omrzliny a/alebo rezné rany.
- Mrazených produktov sa nedotýkajte mokrými rukami. Zmrzlinu alebo ľadové kocky nejedzte hneď po ich vybratí z priehradky na tvorbu ľadu.
- Rozmrazené potraviny opätovne nezmrázajte. Môže to spôsobiť zdravotné problémy, napr. otravu jedlom.

Staré a zastarané chladničky

- Ak má vaša stará chladnička alebo mraznička zámku, rozbite ju alebo ju pred likvidáciou odstráňte, pretože by v spotrebiči mohli uviaznuť deti, čo by mohlo viesť k nehode.
- Staré chladničky a mrazničky obsahujú izolačný materiál a chladivo s freónmi. Preto dbajte na to, aby ste pri likvidácii starých chladničiek nepoškodzovali životné prostredie.

Vyhlasenie zhody ES

Vyhlasujeme, že naše výrobky spĺňajú platné smernice, rozhodnutia a nariadenia EÚ a požiadavky uvedené v referenčných normách.

Likvidácia starého spotrebiča

Symbol na výrobku alebo na jeho obale znamená, že tento výrobok sa nesmie likvidovať ako komunálny odpad. Namiesto toho ho musíte odovzdať na zbernom dvore na recykláciu elektrického a elektronického zariadenia. Zabezpečením správnej likvidácie tohto výrobku pomôžete predchádzať potenciálnym nepriaznivým dosahom na životné prostredie a ľudské zdravie, ku ktorému by inak mohlo dôjsť nevhodným nakladaním s odpadom z tohto výrobku. Ak chcete získať podrobnejšie informácie o recyklácii tohto výrobku, kontaktujte svoj obecný úrad, stredisko na likvidáciu komunálneho odpadu alebo na predajňu, v ktorej ste si výrobok zakúpili.



Balenie a životné prostredie

Obalové materiály chránia váš spotrebič pred poškodením, ku ktorému môže dôjsť pri preprave. Obalové materiály sú šetrné k životnému prostrediu, keďže sú recyklovateľné. Používanie recyklovaných materiálov znižuje spotrebu surovín a tým znižuje tvorbu odpadu.



Poznámky:

- Pred inštaláciou a použitím spotrebiča si pozorne prečítajte návod na obsluhu. Nie sme zodpovedný za škody vzniknuté nesprávnym používaním.
- Dodržte pokyny uvedené na spotrebiči a v návode na obsluhu, tento návod uchovajte na bezpečnom mieste, aby ste mohli vyriešiť problémy, ak k nim v budúcnosti dôjde.
- Tento spotrebič je určený na použitie v domácnostiach a je možné ho použiť len v domácom prostredí a na špecifikované účely. Nie je vhodný pre komerčné alebo bežné používanie. Takýmto používaním strácate právo na opravu v záručnej dobe a naša spoločnosť neponesie zodpovednosť za žiadne vzniknuté straty.
- Tento spotrebič je určený na použitie v domácnostiach a je vhodný len na skladovanie/chladenie potravín. Nie je vhodný na komerčné použitie a/alebo skladovanie iných látok ako potraviny. Naša spoločnosť nenesie zodpovednosť za prípadné škody spôsobené nesprávnym používaním spotrebiča.

2 OPIS SPOTREBIČA

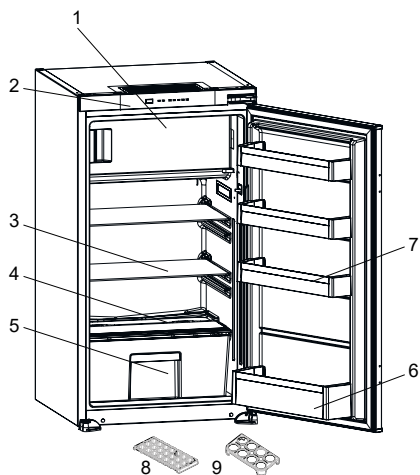

 Táto prezentácia slúži len na informáciu o dieloch spotrebiča. Časti sa môžu podľa modelu spotrebiča líšiť.

- 1) Priečnik mrazničky
- 2) Ovládací panel
- 3) Police chladničky
- 4) Kryt priestoru na ovocie a zeleninu
- 5) Priestor na ovocie a zeleninu (crisper)
- 6) Polica na fľaše
- 7) Police vo dverách
- 8) Zásobník na ľad
- 9) Držiak na vajíčka

* *Len pri niektorých modeloch*

Všeobecné poznámky:

Priehradka na čerstvé potraviny

(chladnička): Najefektívnejšie využitie energie je zabezpečené pri umiestnení zásuviek v dolnej časti spotrebiča a rovnomernom umiestnení políc, zatiaľ čo pozície políc vo dverách spotrebu energie neovplyvňujú.

Mraziaci priestor (Mraznička):

Najefektívnejšie využívanie energie je zabezpečené pri konfigurácii so zásuvkami a košmi tak ako boli umiestnené vo výrobe.

3 POUŽÍVANIE SPOTREBIČA

Indikátor „Otvorené dverka“

Indikátor „Otvorené dverka“ na rukoväti indikuje, či boli dverka riadne zatvorené alebo či zostali otvorené.

Ak je indikátor červený, dverka sú stále otvorené.

Ak je indikátor biely, dverka sú správne zatvorené.

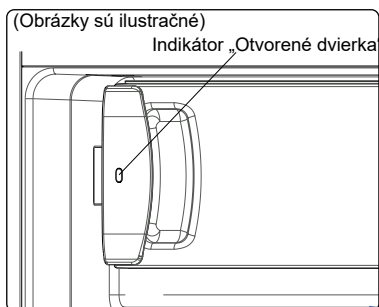

 Dverka mrazničky by ste vždy mali udržiavať zatvorené. Zabráňte sa tým rozmrazeniu potravinových výrobkov. Predídete vytvoreniu hrubej vrstvy námrazy v mrazničke a zbytočnej zvýšenej spotrebe energie.

3.1 Displej a ovládací panel

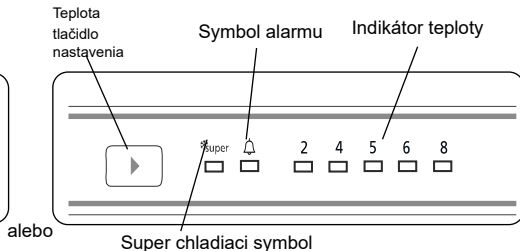
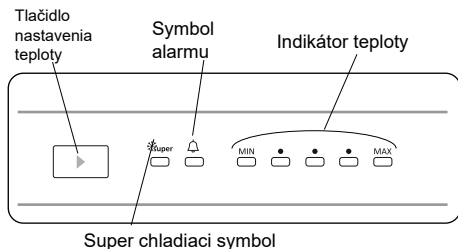

3.2 Prevádzka mraziaceho priestoru vašej chladničky

Osvetlenie (ak je dostupné)

Ak je spotrebič zapojený po prvýkrát, vnútorné osvetlenie sa môže zapnúť o 1 minútu neskôr z dôvodu úvodných testov.

3.2.1 Tlačidlo nastavenia teploty

Toto tlačidlo umožní nastaviť teplotu v mrazničke. Stlačte toto tlačidlo a nastavte hodnoty teploty v časti mrazničky. Toto tlačidlo použite aj na aktiváciu super režimu.

3.2.2 Nastavenie teploty

- To zaručí, že nastavenie teploty v chladiacom a mraziacom priestore vašej chladničky sa vykonávajú automaticky. Dá sa tiež nastaviť na akúkoľvek hodnotu v rozsahu MIN /8 až MAX /2 a režim super chladenia. Ak stlačíte tlačidlo nastavenia teploty z MIN na MAX, teplota sa zníži. Aby ste šetrili energiu počas zimných mesiacov, prevádzkujte chladničku na nižšej polohe.
- Pôvodné nastavenie teploty pre chladničku je v strednom bode.
- Pri každom stlačení tlačidla na nastavenie teploty sa nastavená teplota zníži až do symbolu super chladenia a ak budete pokračovať v stlačaní, nastavená teplota opäť prejde na minimálnu teplotu nastavenia.

Ak má chladnička mraziaci priestor

3.2.3 Režim super mrazenia

Kedy sa použije?

- Pri zmrazení veľkého množstva jedla.

- Pri rýchlom zmrazení jedla.
- Pri rýchlom zmrazení potravín.
- Dlhodobu skladovať sezónne potraviny.

Ak je chladnička chladnejšia

3.2.4 Režim superchladenia

Kedy sa použije?

- Na schladenie veľkého množstva potravín.
- Na schladenie rýchleho občerstvenia.
- Ak chcete potraviny schladiť rýchlo.
- Pri dlhodobom skladovaní sezónnych potravín.

Ako sa používa?

- Stlačte tlačidlo nastavenia teploty, kým sa nerozsvieti kontrolka super mrazenia.
- Počas tohto režimu sa rozsvieti Super LED.

Počas tohto režimu:

-  Super režim sa automaticky zruší po max 48 hodinách.

3.2.5 Kontrolka alarmu

V prípade problémov s chladničkou sa rozsvieti červená kontrolka alarmu.

3.2.6 Pohotovostný režim

Ako ho aktivovať?

Nastavte hodnotu „MIN“ a stlačte tlačidlo nastavenia, kým všetky kontrolky neblknú trikrát.

Ako tento režim funguje?

V pohotovostnom režime všetky komponenty budú deaktivované. Pokiaľ užívateľ stlačí tlačidlo nastavenia, zatiaľ čo je spotrebič v pohotovostnom režime, všetky kontrolky blknú trikrát, čo bude

znamenat', že je pohotovostný režim aktívny.

Ako ho deaktivovať?

Stlačte a podržte tlačidlo nastavenia, kým sa displej nevráti k normálnemu prevádzkovému stavu. Po deaktivácii tohto režimu sa na displeji môže svietiť výstražná kontrolka, pretože spotrebič môže byť horúci. Výstražná kontrolka sa vypne, keď spotrebič dosiahne normálnej teploty.

3.2.7 Funkcia upozornenia na otvorené dverka

Ak sú dvere otvorené dlhšie ako 2 minúty, vnútorné osvetlenie (ak je k dispozícii) začne blikať.

3.3 Upozornenia pri nastaveniach teploty

- Váš spotrebič je navrhnutý tak, aby fungoval pri intervaloch okolitej teploty uvedených v normách, a to v súlade s klimatickou triedou uvedenou na informačnom štítku. Neodporúča sa, aby ste chladničku používali v prostrediach, ktoré sa nenachádzajú v rozsahu uvedených teplotných intervalov s ohľadom na efektívnosť chladenia. To by ovplyvnilo účinnosť chladenia.
- Nastavenia teploty by sa mali vykonať podľa frekvencie otvárania dveriek, množstva potravín uchovávaných v chladničke a okolitej teploty.
- Pri prvom zapnutí nechajte chladničku pracovať 24 hodín, aby dosiahla prevádzkovú teplotu. Počas tejto doby neotvárajte dvere a neskladujte vo vnútri veľké množstvo potravín.
- Funkcia 5-minútového oneskorenia je aktívna, aby sa zabránilo poškodeniu kompresora spotrebiča pri pripájaní alebo odpájaní od siete alebo pri výpadku energie. Vaša chladnička začne po 5 minútach normálne fungovať.

Klimatická trieda a význam:

T (tropická): Tento chladiaci spotrebič je určený na používanie pri teplote okolia v rozsahu od 16 °C do 43 °C.

ST (subtropická): Tento chladiaci

spotrebič je určený na používanie pri teplote okolia v rozsahu od 16 °C do 38 °C.

N (teplota): Tento chladiaci spotrebič je určený na používanie pri teplote okolia v rozsahu od 16 °C do 32 °C.

SN (rozšírená teplota): Tento chladiaci spotrebič je určený na používanie pri teplote okolia v rozsahu od 10 °C do 32 °C.

3.4 Indikátor teploty

Kvôli vylepšeniu nastavovania je tento spotrebič vybavený indikátorom teploty, ktorý je umiestnený v najstudenejšej časti.

Pre lepšie skladovanie jedla v chladničke, obzvlášť v jej najstudenejšej časti, uistite sa, že sa na indikátore teploty zobrazuje „OK“. Ak sa "OK" nezobrazuje, to znamená, že teplota nebola nastavená správne.

Ukazovateľ môže byť ťažké vidieť, preto sa uistite, že správne svieti. Pri každej zmene nastavenia teploty chladničky počkajte na stabilizáciu teploty vo vnútri zariadenia, ako budete v prípade potreby nastavovať novú teplotu. Postupne meňte polohu ukazovateľa pre nastavenie teploty a počkajte aspoň 12 hodín, ako zahájite novú kontrolu a prípadne nastavenie teploty zmeníte.



POZNÁMKA: Po opakovanom otvorení (alebo dlhodobom otvorení) dverí alebo po vložení čerstvých potravín do spotrebiča je normálne, že sa na ukazovateli pre nastavenie teploty neobjaví správa „OK“. Ak dôjde k neobvyklému hromadeniu ľadových kryštálov (na spodnej stene spotrebiča) v chladničke, výparniku (preťažný spotrebič, vysoká teplota v miestnosti, časté otváranie dverí), prepnite zariadenie pre nastavenie teploty do nižšej polohy, kým nedôjde k vypnutiu kompresora.

Skladujte potraviny v najchladnejšej oblasti chladničky.



Vaše potraviny budú lepšie skladované, ak ich umiestnite do najvhodnejšej chladiacej oblasti. Najchladnejšia oblasť



je hneď nad priečinkom na ovocie a zeleninu.

Nasledujúci symbol označuje najchladnejšiu oblasť vašej chladničky.

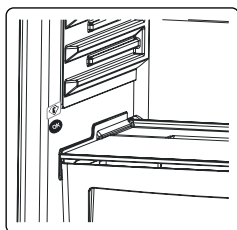

Aby ste zaistili, že je v tejto oblasti nízka teplota, uistite sa, že je polica umiestnená na úrovni tohto symbolu, ako je znázornené na obrázku.

Hornú hranicu najchladnejšej oblasti označuje spodnú časť nálepky (špička šípky). Horná polica najchladnejšej oblasti musí byť na rovnakej úrovni ako špička šípky. Najchladnejšia oblasť je pod touto úrovňou.

Pretože sú tieto police odnímateľné, uistite sa, že sú vždy na rovnakej úrovni s limitmi zón popísanými na nálepkách, aby bola v týchto oblastiach zaručená správna teplota.

3.5 Príslušenstvo

Vizuálne a textové popisy v časti o príslušenstve sa môžu odlišovať v závislosti od modelu spotrebiča.

3.5.1 Nádobka na ľad (len pri niektorých modeloch)

- Formu na ľad naplňte vodou a vložte ho do mraziaceho priestoru.
- Potom, čo sa voda zamrzne, môžete formu otočiť, ako je zobrazené nižšie a vysypať kocky ľadu.

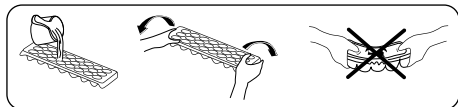

3.5.2 Otočný regulátor (U niektorých modelov)

(Obrázky sú ilustračné)

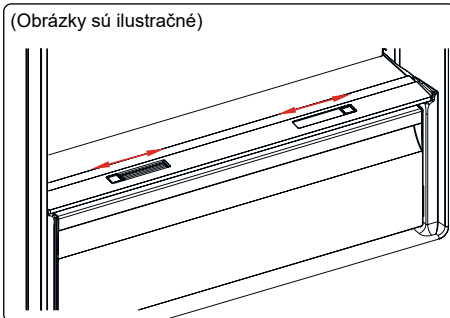

alebo

(Obrázky sú ilustračné)

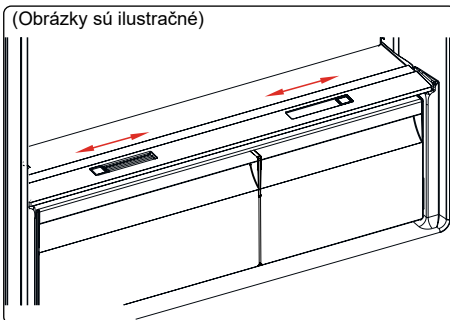

V prípade, že je priečink pre jemné potraviny plný, mal by sa otvoriť otočný regulátor, ktorý sa nachádza na prednej strane priečinku na jemné potraviny. Umožní to prívod čerstvého vzduchu do priečinka a kontrolu vlhkosti, čím sa predĺži trvanlivosť potravín.

Otvorte otočný regulátor na zadnej strane poličky v prípade tvorenia kondenzátu na sklenenej polici.

3.5.3 Prispôsobiteľná sklenená polička (len pri niektorých modeloch)

Na vytvorenie úložných plôch možno vykonať šesť rôznych nastavení výšky, ktoré potrebujete, použitím nastaviteľnej poličky vo dverách.

Na zmenu polohy nastaviteľnej poličky vo dverách:

Podržte tlačidlo poličky a zatlačte na

tlačidlá po stranách poličky vo dverách v smere šípky. (Obr. 1)

Poličku vo dverách umiestnite do potrebnej výšky, posunutím nahor a nadol. Akonáhle dosiahnete

požadovanej polohy, uvoľníte tlačidlá na bočnej strane police (obr. 2). Pred uvoľnením police ju skúste posunúť hore a dole, aby ste sa uistili, že je vo dverách upevnená.

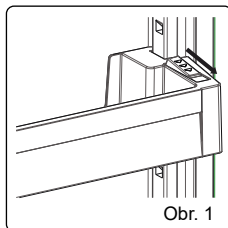

Obr. 1

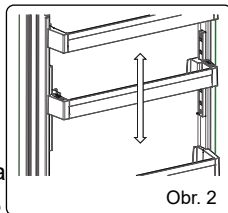

Obr. 2

Poznámka: Pred presunutím naplnené poličky vo dverách musíte poličku pridržať pomocou tlačidla. V opačnom prípade by mohla polička vo dverách v dôsledku hmotnosti vykĺznuť z drážok. Tak by sa mohla polička vo dverách alebo drážky poškodiť.

4 USKLADNENIE POTRAVÍN

4.1 Chladnička

- Ak chcete znížiť vlhkosť a predísť následnej tvorbe námrazy, tekutiny vždy vkladajte do chladničky v uzatvorených nádobách. Námraza má tendenciu sa koncentrovať na najchladnejších miestach vyparovania tekutiny a po čase si spotrebič bude vyžadovať častejšie odmrazovanie.
- Uvarené potraviny musia zostať zakryté, keď sa uchovávajú v chladničke. Do chladničky nekladajte teplé potraviny. Vkladajte ich po vychladnutí, inak sa bude teplota/vlhkosť vo vnútri chladničky zvyšovať, čím sa znižuje účinnosť chladničky.
- Dbajte na to, aby žiadne predmety neboli v priamom kontakte so zadnou stranou spotrebiča, pretože sa vytvorí námraza a obal sa k nej prilepí. Dvere chladničky neotvárajte často.
- Odporúčame, aby mäso a čisté ryby boli voľne balené a uchovávané na sklenej polici hneď nad košom na zeleninu, kde je chladnejší vzduch, a zaisťuje to najlepšie podmienky uchovávania.
- Voľné ovocie a zeleninu skladujte v nádobách na zeleninu a ovocie.
- Skladovanie ovocia a zeleniny samostatne pomáha predchádzať tomu, aby zelenina citlivá na etylén (zelený šalát, brokolica, mrkva atď.) nebola ovplyvnená ovocím uvoľňujúcim etylén (banány, broskyne, marhule, figy atď.).
- Do chladničky nedávajte mokrú zeleninu.
- Čas skladovania pre všetky potravinové produkty závisí od pôvodnej kvality potravín a neprerušovaného cyklu chladenia pred uskladnením do chladničky.
- Únik vody z mäsa môže kontaminovať ostatné potraviny v chladničke. Mäsové produkty by ste mali zabaliť a vyčistiť prípadné vytečené kvapaliny z políc.

- Potraviny nedávajte pred prechod prietoku vzduchu.
- Balené potraviny skonzumujte pred odporúčaným dátumom spotreby.

Potraviny nenechajte v kontakte so snímačom teploty, ktorý sa nachádza v chladiacom priestore, v záujme udržiavania chladiaceho priestoru pri optimálnej teplote.

- Za normálnych prevádzkových podmienok bude dostatočné upraviť nastavenie teploty chladničky na +4 °C.
- Teplota chladiaceho priestoru musí byť v rozmedzí 0 – 8 °C, čerstvé potraviny sa pri teplote nižšej ako 0 °C pokrývajú ľadom a pokazia sa, bakteriálne zaťaženie sa zvyšuje nad 8 °C a potraviny sa pokazia.
- Horúce potraviny nevkladajte do chladničky ihneď, počkajte, pokým nevychladnú. Horúce potraviny teplotu v chladničke a spôsobia otravu jedlom a zbytočné pokazenie potravín.
- Mäso, ryby atď. sa musia uchovávať v chladiacom priestore na potraviny a priehradka na zeleninu sa uprednostňuje na zeleninu (ak je dostupná).
- Na zamedzenie krížovej kontaminácii neskladujte mäsové výrobky spolu s ovocím a zeleninou.
- Potraviny vkladajte do chladničky v uzavretých nádobách alebo zakryté, aby sa predišlo vlhkosti a zápachom.

Tabuľka nižšie je rýchlym sprievodcom na ukázanie najúčinnnejšieho spôsobu uskladnenia hlavných potravinových skupín v chladiacom priečinku.

Potraviny	Maximálny čas uskladnenia	Ako a kde uchovávať
Zelenina a ovocie	1 týždeň	Priehradka na zeleninu
Mäso a ryby	2 – 3 dni	Zabaľte do plastovej fólie alebo do nádoby na mäso a uchovávajúte na sklenej polici
Čerstvý syr	3 – 4 dni	Na vyhradenej polici dverí
Maslo a margarín	1 týždeň	Na vyhradenej polici dverí

Potraviny	Maximálny čas uskladnenia	Ako a kde uchovávať
Produkty vo fľašiach, napr. mlieko a jogurt	Až do dátumu spotreby odporúčaného výrobcom	Na vyhradenej polici dverí
Vajička	1 mesiac	Na vyhradenej polici na vajička
Varené potraviny	2 dni	Všetky poličky

POZNÁMKA:



Zemiaky, cibule a cesnak by sa v chladničke nemali skladovať.

4.2 Mraziaci priestor

- Mrazička sa používa na uchovávanie mrazených potravín, mrazenie čerstvých potravín a tvorbu kociek ľadu.
- Potraviny v tekutom skupenstve by sa mali zmraziť v plastových nádobách a ostatné potraviny by sa mali zmraziť v plastových fóliách alebo vreckách. Mrazenie čerstvých potravín: čerstvé potraviny riadne zabaľte tak, aby bol obal vzduchotesný a nepretiekal. Ideálne sú špeciálne vrecká do mrazičky, alobal, polyetylénová vrecká a plastové nádoby.
- Čerstvé potraviny neuchovávajúte vedľa zmrazených potravín, pretože môžu zmrazené potraviny rozmraziť.
- Pred mrazením čerstvých potravín ich rozdeľte na porcie, ktoré sa dajú skonzumovať na jeden raz.
- Rozmrazené potraviny skonzumujte za krátky čas po rozmrazení.
- Pri uchovávaní mrazených potravín vždy dodržiavajte pokyny výrobcu na balení potraviny. Ak nie sú uvedené žiadne informácie, potraviny sa nesmú skladovať dlhšie ako 3 mesiace od dátumu kúpy.
- Pri kúpe mrazených potravín sa uistite, či boli uchovávané vo vhodných podmienkach a či nemajú poškodené balenie.

- Mrazené potraviny by sa mali prepravovať vo vhodných nádobách a mali by sa čo najskôr umiestniť do mrazničky.
- Nekupujte mrazené potraviny, ak balenie vykazuje znaky vlhkosti a nezvyčajného napuchnutia. Je pravdepodobné, že boli uchovávané pri nevhodnej teplote a že obsah sa pokazil.
- Životnosť skladovania mrazených potravín závisí od teploty v miestnosti, nastavenia termostatu, častosti otvárania dvierok, typu potravín a od dĺžky času, ktorý je potrebný na prepravu produktu z obchodu domov. Vždy postupujte podľa pokynov vytlačených na balení a nikdy neprekračujte maximálny odporúčaný čas skladovania.
- Ak boli dvere mrazničky ponechané dlhšie otvorené alebo neboli správne zatvorené, vytvorí sa námraza a môže brániť účinnej cirkulácii vzduchu. Ak to chcete vyriešiť, mrazničku odpojte a nechajte ju odmraziť. Po úplnom odmrazení mrazničku vyčistite.
- Objem mrazničky uvedený na štítku je objem bez košov, krytov a podobne.
- Nezmrazujte rozmrazené potraviny. Môžu predstavovať nebezpečenstvo pre vaše zdravie a môžu spôsobiť problémy, ako napríklad otravu jedlom.

POZNÁMKA: Ak sa pokúsíte otvoriť dvere mrazničky bezprostredne po ich zatvorení, môže sa stať, že to nepôjde ľahko. Je to normálne. Po dosiahnutí rovnováhy sa dvere otvoria ľahko.



Tabuľka nižšie je rýchlym sprievodcom na ukázanie najúčinniejšieho spôsobu uskladnenia hlavných potravinových skupín v mraziacom priechodku.

Mäso a ryby	Príprava	Maximálny čas uskladnenia (mesiace)
Steak	Zabalit' do fólie	6 – 8
Jahňacie mäso	Zabalit' do fólie	6 – 8
Tefacia roštenka	Zabalit' do fólie	6 – 8
Tefacie kocky	Na malé kúsky	6 – 8
Jahňacie kocky	Na kúsky	4 - 8
Mleté mäso	V baleniach bez použitia korenín	1 – 3
Drobky (kúsky)	Na kúsky	1 – 3
Bolonská omáčka/saláma	Mala by sa uchovávať zabalená	
Kura a moriak	Zabalit' do fólie	4 – 6
Hus a kačka	Zabalit' do fólie	4 – 6
Jeleň, zajac, diviak	V 2,5 kg porciách alebo ako filety	6 – 8
Sladkovodné ryby (losos, kapor, žeriav, sumec)		2
Štíhle ryby (ostriež, kambala veľká, platýz)	Po odstránení vnútorností a šupín ich poumývajte a osušte. Ak je to potrebné, odrežte chvost a hlavu.	4
Mastné ryby (tuniak, makrela, luřara dravá, sardela)		2 – 4
Mäkkýše	Čisté a vo vrecku	4 – 6
Kaviár	Vo svojom balení alebo v hliníkovej alebo plastovej nádobe	2 – 3

Mäso a ryby	Príprava	Maximálny čas uskladnenia (mesiace)
Slimáky	V slanej vode alebo v hliníkovej alebo plastovej nádobe	3
 POZNÁMKA: Rozmrazené mäso by sa malo variť ako čerstvé mäso. Ak sa po odmrazení mäso neuvarí, nesmie sa opätovne zmraziť.		

Zelenina a ovocie	Príprava	Maximálny čas uskladnenia (mesiace)
Ťahavé fazule a bôby	Umyte, narežte na malé kúsky a uvarte vo vode	10 – 13
Fazule	Olúpte, umyte a uvarte vo vode	12
Kel	Očistite a uvarte vo vode	6 – 8
Mrkva	Očistite, narežte na plátky a uvarte vo vode	12
Korenie	Odrežte vňať, rozrežte na dva kúsky, odstráňte jadro a uvarte vo vode	8 – 10
Špenát	Umyte a uvarte vo vode	6 – 9
Karfiol	Odstráňte lístky, rozrežte ružičky na kúsky a chvíľku nechajte vo vode s malým podielom citrónovej šťavy	10 – 12
Baklažán	Po umytí narežte na kúsky s hrúbkou 2 cm	10 – 12
Kukurica	Očistite a zabaľte so šúľkom alebo ako sladkú kukuricu	12

Zelenina a ovocie	Príprava	Maximálny čas uskladnenia (mesiace)
Jablko a hruška	Olúpte a narežte na mesiačky	8 – 10
Marhuľa a broskyňa	Narežte na kúsky a odstráňte kôstku	4 – 6
Jahody a černice	Umyte a olúpte	8 – 12
Varené ovocie	Do nádoby pridajte 10 % cukru	12
Slivky, čerešne, kyslé bobuľoviny	Umyte ich a odstráňte stonky	8 – 12

	Maximálny čas uskladnenia (mesiace)	Dĺžka rozmrazovania pri izbovej teplote (hodiny)	Čas rozmrazovania v rúre (minúty)
Chlieb	4 – 6	2 – 3	4 – 5 (220 – 225 °C)
Sušienky	3 – 6	1 – 1,5	5 – 8 (190 – 200 °C)
Cesto	1 – 3	2 – 3	5 – 10 (200 – 225 °C)
Koláč	1 – 1,5	3 – 4	5 – 8 (190 – 200 °C)
Lístkové cesto	2 – 3	1 – 1,5	5 – 8 (190 – 200 °C)
Pizza	2 – 3	2 – 4	15 – 20 (200 °C)

Mliečne produkty	Príprava	Maximálny čas uskladnenia (mesiace)	Podmienky skladovania
Balené (homogenizované) mlieko	Vo vlastnom balení	2 – 3	Čisté mlieko – vo vlastnom balení
Syr – s výnimkou bieleho syru	V plátkoch	6 – 8	Na krátkodobé skladovanie sa môže použiť pôvodné balenie. Na dlhšie obdobie by sa mal zabaliť do fólie.
Maslo, margarín	Vo vlastnom balení	6	

5 ČISTENIE A ÚDRŽBA

 Pred čistením odpojte spotrebič od napájania.

 Spotrebič nečistite nalievaním vody do vnútra.

 Na čistenie spotrebiča nepoužívajte abrazívne a čistiace prostriedky alebo mydlá. Po umytí opláchnite čistou vodou a dôkladne osušte. Po dokončení čistenia zástrčku suchými rukami opäť pripojte k zásuvke.

- Zastite, aby sa do krytu svetla a ostatných elektrických komponentov nedostala žiadna voda.
- Spotrebič musí byť čistený pravidelne roztokom jedlej sódy a vlažnej vody.
- Príslušenstvo vyčistite jednotlivo rukami pomocou mydla a vody. Príslušenstvo neumývajte v umývačke riadu.
- Kondenzátor čistite kefkou aspoň dvakrát ročne. Pomôže vám to ušetriť náklady na energiu a zvýšiť produktivitu.

  **Počas čistenia sa musí odpojiť napájanie.**

5.1 Odmrazovanie

Odmrazovanie priestoru chladničky

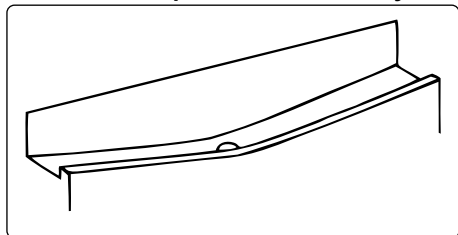

- Počas prevádzky dochádza k odmrázovaniu v chladiacom priestore

automaticky. Voda sa zbiera do odparovacej tácky a automaticky sa odparuje.

- Aby ste predišli nahromadeniu vody na dne chladničky a voda mohla odtekať, výparník a otvor pre odtok vody je potrebné pravidelne čistiť čističom na odtokový kanál chladničky.
- Odtokový otvor môžete vyčistiť aj tak, že do neho nalejete pol pohára vody.

Proces odmrázovania mrazničky

- Vo vnútri mrazničky sa nahromadí malé množstvo námrazy v závislosti od dĺžky času, na aký môžu byť dvierka ponechané otvorené alebo koľko vlhkosti vnikne dovnútra. Je potrebné zabezpečiť, aby sa netvorila námraza na miestach, na ktorých by to ovplyvnilo tesnosť dvierok. To spôsobí prenikanie vzduchu do mrazničky a tak bude kompresor neustále pracovať. Tenká námraza je mäkká a možno ju odstrániť kefkou alebo plastovou škrabkou. Nepoužívajte kovové alebo ostré škrabky, mechanické zariadenia ani iné prostriedky na urýchlenie procesu odmrázovania. Odstráňte všetku uvoľnenú námrazu zo stien krytu. Pri odstraňovaní tenkej námrazy nie je nutné spotrebič vypínať.
- Na odstránenie hrubých vrstiev ľadu odpojte spotrebič od napájania, vyprázdňte obsah do kartónových krabíc a zabaľte do silných prikrývok alebo vrstiev papiera, aby zostali v chlade. Odmrazovanie bude najúčinnnejšie, keď bude mraznička takmer prázdna a musí byť vykonané čo najrychlejšie, aby sa predišlo zbytočnému zvýšeniu teploty.

- Nepoužívajte kovové alebo ostré škrabky, mechanické zariadenia ani iné prostriedky na urýchlenie procesu odmrazovania. Zvýšenie teploty počas odmrazovania skráti dobu skladovania zmrazených potravín. Počas odmrazovania udržiavajte obsah dobre zabalený a v chlade.

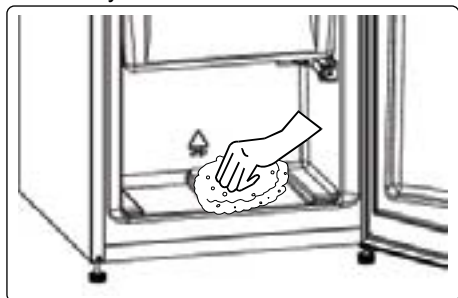

- Vnútroň časť vysušte špongiou alebo čistou utierkou.
- Ak chcete odmrazovanie urýchliť, umiestnite do priestoru mrazničky jednu alebo viac misiek s teplou vodou.
- Pred vrátením do mrazničky skontrolujte obsah, a ak niektoré balenia rozmrzli, je nutné ich skonzumovať do 24 hodín alebo uvariť a opäť zmraziť.
- Po dokončení odmrazenia vyčistite vnútro spotrebiča roztokom teplej vody a trochou sódy bikarbóny, potom dôkladne osušte. Všetky vyberateľné časti umyte rovnakým spôsobom a opäť vložte. Opäť pripojte spotrebič k napájaniu a nechajte 2 až 3 hodiny predtým, ako vrátite potraviny späť do mrazničky, na nastavení s hodnotou MAX.

Výmena LED osvetlenia

Ak chcete vymeniť LED osvetlenie, kontaktujte najbližšie autorizované servisné stredisko.

 **Poznámka:** Počet pásov LED osvetlenia a ich umiestnenie sa môže meniť v závislosti od modelu.

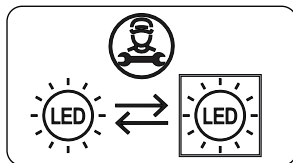

Ak je výrobok vybavený LED žiarovkou

Tento výrobok obsahuje svetelný zdroj triedy energetickej účinnosti <E>.

Ak je výrobok vybavený LED páskami alebo LED diódami

Tento výrobok obsahuje svetelný zdroj triedy energetickej účinnosti <F>.

6 DODANIE A PREMIESTNENIE

6.1 Preprava a zmena polohy

- Originálne balenie a penovú výplň si môžete uschovať pre opätovnú prepravu (voliteľne).
- Spotrebič upevníte do hrubého balenia páskami alebo silnými špagátmi a postupujte podľa pokynov na prepravu uvedených na balení.
- Pri opätovnom presúvaní alebo preprave odstráňte všetky pohyblivé časti alebo ich upevníte k spotrebiču pomocou pásov.

 Spotrebič prenášajte vždy vo vzpriamenej polohe.

7 PREDTÝM, AKO KONTAKTUJETE SERVISNÉ STREDISKO

Chyby

Váš spotrebič vás upozorní, ak sa teploty nachádzajú na nesprávnych úrovniach, prípadne vtedy, keď sa vyskytne problém so spotrebičom. V prípade problémov so spotrebičom sa rozsvieti červená kontrolka alarmu.

LED dióda alarmu sa rozsvieti	VÝZNAM	DÔVOD	ČO TREBA VYKONAŤ
	Výstraha o zlyhaní	Niektorý diel(-y) je/ sú chybné alebo sa vyskytlo zlyhanie procesu chladenia. Spotrebič je zapojený na prvýkrát alebo po dlhodobom prerušení napájania po dobu 1 hodiny.	Prekontrolujte, či sú dvierka otvorené alebo nie a zistite, či sa s výrobkom pracovalo viac ako 1 hodinu. Ak dvierka nie sú otvorené a s spotrebičom sa pracovalo dlhšie ako 1 hodinu, kontaktujte čo najskôr servisné stredisko.

Ak sa vyskytol problém s vašim **spotrebičom**, pred obrátením sa na popredajné služby skontrolujte nasledovné:

Váš spotrebič nie je v prevádzke

Skontrolujte, či:

- Je pripojený k napájaniu.
- Zástrčka je riadne zasunutá do zásuvky.
- Nevyhodilo poistku alebo hlavný istič.
- Zásuvka je chybná. Ak to chcete skontrolovať, pripojte k tej istej zásuvke iný funkčný spotrebič.

Výkon spotrebiča je nedostatočný.

Skontrolujte, či:

- Spotrebič je dobre vyrovnaný.
- Dvierka spotrebiča sú riadne zavreté.
- Na kondenzátore nie je prach.
- Je dostatočné miesto blízko zadnej časti a pri bočných stenách.

Váš spotrebič je počas prevádzky hlučný

Normálne zvuky

Vydáva praskajúci zvuk:

- Počas automatického odmravovania.
- Keď sa spotrebič ochladzuje alebo zahrieva (z dôvodu roztáhovania materiálu spotrebiču).

Vydáva krátky praskajúci zvuk: Keď termostat zapne a vypne kompresor.

Zvuk motora: Naznačuje to, že

kompresor pracuje normálne.

Kompresor môže pracovať hlučnejšie počas krátkej doby po prvej aktivácii.

Vydáva bublajúci a čľapotajúci hluk:

Z dôvodu prietoku chladiacej látky v rúrkach systému.

Vydáva zvuk prúdenia vody:

Z dôvodu prúdenia vody do nádoby na odparovanie. Tento zvuk je normálny počas odmravovania.

Vydáva zvuk prúdenia vzduchu:

Pri určitých modeloch počas normálnej prevádzky systému v dôsledku cirkulácie vzduchu.

Okraje spotrebiča v styku s pántmi dverí sú teplé.

Predovšetkým počas leta (teplých období) sa môžu povrchy, ktoré sú v kontakte s dverami zahriať počas prevádzky kompresora, je to normálne.

Vo vnútri spotrebiča sa hromadí vlhkosť.

Skontrolujte, či:

- Sú všetky potraviny riadne zabalené? Nádoby musia byť pred vložením do **spotrebiča** suché.
- Dvere **spotrebiča** sa často otvárajú. Vlhkosť z miestnosti prenikne do **spotrebiča**, keď sa otvoria dvere. Vlhkosť sa zvyšuje rýchlejšie, ak sa dvere otvárajú častejšie, najmä keď je v miestnosti vysoká vlhkosť.

Dvere neotvárajte alebo riadne zatvorte Skontrolujte, či:

- Potraviny alebo obal bránia zatvoreniu dvierok
- Spoje dvierok sú poškodené alebo roztrhnuté.
- Váš **spotrebič** je na rovnom povrchu.

Kompresor môže pracovať nahlas alebo sa pri niektorých modeloch môže počas prevádzky za určitých podmienok zvýšiť hluk kompresora/chladničky, takže je výrobok prvýkrát zapojený do zásuvky v závislosti od zmeny okolitej teploty alebo zmeny použitia. To je normálne; keď chladnička dosiahne požadovanú teplotu, hluk sa automaticky zníži.

Odporúčania

- Ak sa spotrebič vypne alebo ho odpojte, počkajte aspoň 5 minút pred zapojením spotrebiča alebo jeho reštartovaním, aby sa predišlo poškodeniu kompresora.
- Ak spotrebič nebudete dlhý čas používať (napr. počas letných prázdnin), odpojte ho. Spotrebič vyčistite v súlade s kapitolou o čistení a nechajte dvere otvorené, aby ste tak zabránili hromadeniu vlhkosti a zápachu.
- Ak problém pretrváva aj potom, čo ste postupovali podľa všetkých vyššie uvedených pokynov, kontaktujte najbližšie autorizované servisné stredisko.
- Zakúpený spotrebič je navrhnutý len na použitie v domácnosti. Nie je vhodný pre komerčné alebo bežné používanie. Ak spotrebiteľ používa spotrebič spôsobom, ktorý nie je v súlade s týmito pokynmi, zdôrazňujeme, že výrobca a predajca nebudú zodpovední za akúkoľvek opravu alebo zlyhanie v rámci záručnej doby.

8 TIPY NA ÚSPORU ENERGIE

1. Spotrebič umiestnite v chladnej, dobre vetranej miestnosti, nie na priamom slnku a nie v blízkosti tepelného zdroja (napr. radiátor alebo sporák), inak by sa mala použiť izolačná doska.
2. Teplé potraviny a nápoje nechajte pred ich vložením do spotrebiča vychladnúť.
3. Rozmrazované jedlo vložte do chladiaceho priestoru, ak je k dispozícii. Nízka teplota zmrazených potravín pomôže chladieť počas rozmrazovania chladiaci priestor. Tým sa ušetrí energia. Ponechanie mrazených potravín rozmrazovať mimo spotrebiča vedie k plytvaniu energiou.
4. Nápoje alebo iné tekutiny by mali byť vo vnútri spotrebiča zakryté. Ak sa ponechajú odkryté, zvýši sa vlhkosť vo vnútri spotrebiča, preto spotrebič spotrebuje viac energie. Zakrytie nápojov alebo iných tekutín pomáha zachovať ich vôňu a chuť.
5. Vyvarujte sa otváraniu dverí na dlhý čas a vyhýbajte sa aj ich častému otváraniu, keďže do spotrebiča bude vchádzať teplý vzduch a kompresor sa bude zbytočne často zapínať.
6. Kryty častí s rozličnými teplotami (napríklad zásuvky na ovocie a zeleninu, mraziacu časť, ak je k dispozícii) nechávajú zatvorené.
7. Tesnenie dvierok musí byť čisté a pružné. V prípade opotrebovania tesnenie vymeňte.

9 TECHNICKÉ ÚDAJE

Technické informácie sa nachádzajú na výrobnom štítku na vnútornej strane spotrebiča a na energetickom štítku.

QR kód na energetickom štítku dodanom so spotrebičom poskytuje webový odkaz na informácie súvisiace s výkonom spotrebiča v databáze EU EPREL.

Energetický štítok si uchovajte na použitie spolu s používateľskou príručkou a všetkými ostatnými dokumentmi poskytovanými s týmto spotrebičom.

Tie isté informácie môžete zároveň nájsť v databáze EPREL pomocou odkazu <https://eprel.ec.europa.eu> a názvu modelu aj čísla výrobku, ktoré nájdete na výrobnom štítku spotrebiča.

Podrobnejšie informácie o energetickom štítku nájdete na odkaze www.theenergylabel.eu.

10 INFORMÁCIE PRE SKÚŠOBNÉ INŠTITÚCIE

Montáž a príprava spotrebiča na overenie ekodizajnu je v súlade s normou EN 62552. Požiadavky na ventiláciu, rozmery na zapustenie a minimálna zadná vôľa sa uvádzajú v tejto používateľskej príručke v ČASTI 2. V prípade akýchkoľvek ďalších informácií vrátane plánov naplnenia sa obráťte na výrobcu.

11 ZÁKAZNÍCKA STAROSTLIVOSŤ A SERVIS

Vždy používajte originálne náhradné diely. Pri obrátení sa na autorizované servisné centrum sa uistite, či máte k dispozícii tieto údaje: model, PNC, sériové číslo.

Údaje môžete nájsť na výrobnom štítku. You can find the rating label inside the fridge zone on the left lower side.

Typový štítok sa nachádza vo vnútri chladiaceho priečinka dole na ľavej strane. Pôvodné náhradné diely pre niektoré špecifické súčiastky, v závislosti od typu súčiastky, budú k dispozícii po dobu minimálne 7 alebo 10 rokov od vystavenia na trhu poslednej jednotky daného modelu.

Navštívte našu webovú lokalitu na:
www.sharphome.eu



Service & Support

Visit Our Website
www.sharphome.eu

SHARP
Be Original.

52505974