



Home Appliances

SJ-LD155E0XS-EU

SJ-LD155E0XD-EU

Fridge

PT Manual de Instruções

DK Brugsanvisning

NO Bruksanvisning

SE Instruktionsbok

FI Käyttöohje





EE Kasutusjuhend

SHARP
Be Original.

Obrigado por escolher este produto.

Este Manual de Utilizador contém informações de segurança e instruções importantes relativamente ao manuseamento e manutenção do seu eletrodoméstico.

Por favor, despenda algum tempo a ler este Manual de Utilizador antes de utilizar o seu eletrodoméstico e guarde-o para referência futura.

Ícone	Tipo	Significado
	NOTA	Risco de lesão grave ou morte
	RISCO DE CHOQUE ELÉTRICO	Risco de tensão perigosa
	INCÊNDIO	Aviso; Risco de incêndio/materiais inflamáveis
	PRECAUÇÃO	Risco de danos materiais ou lesão
	IMPORTANTE / AVISO	Manusear corretamente o sistema

ÍNDICE

1 INSTRUÇÕES DE SEGURANÇA	3
1.1 Avisos Gerais de Segurança	3
1.2 Avisos de instalação	8
1.3 Durante a Utilização	8
2 DESCRIÇÃO DO ELETRODOMÉSTICO	10
3 UTILIZAR O ELETRODOMÉSTICO	11
3.1 Visor e painel de controlo	11
3.2 Funcionamento do seu frigorífico	11
3.2.1 Botão de definição de temperatura do frigorífico	11
3.2.2 Símbolo de alarme (LED de Alarme)	11
3.2.3 Modo de Refrigeração Rápida	11
3.2.4 Definições de temperatura do frigorífico	11
3.2.5 Modo de espera	12
3.2.6 Função de Alarme de Porta Aberta	12
3.3 Avisos de Configurações de Temperatura	12
3.4 Indicador de temperatura	12
3.5 Acessórios	13
3.5.1 O botão de frescos (<i>em alguns modelos</i>)	13
3.5.2 Prateleira de porta ajustável (<i>Em alguns modelos</i>)	14
4 ARMAZENAMENTO DE ALIMENTOS	14
4.1 Compartimento do Frigorífico	14
5 LIMPEZA E MANUTENÇÃO	15
5.1 Descongelação	16
6 ENVIO E REPOSICIONAMENTO	16
6.1 Transportar e alterar o posicionamento	16
7 ANTES DE CONTACTAR O SERVIÇO PÓS-VENDAS	17
8 DICAS PARA POUPAR ENERGIA	18
9 DADOS TÉCNICOS	19
10 INFORMAÇÃO PARA TESTES	19
11 SERVIÇO E ASSISTÊNCIA AO CONSUMIDOR	19

1 INSTRUÇÕES DE SEGURANÇA

1.1 Avisos Gerais de Segurança

Leia este manual cuidadosamente.

⚠️ NOTA: Mantenha as aberturas de ventilação, no revestimento do eletrodoméstico ou na estrutura embutida, livres de obstruções.

⚠️ NOTA: Não utilize dispositivos mecânicos ou outros meios para acelerar o processo de descongelamento que não os recomendados pelo fabricante.

⚠️ NOTA: Não utilize eletrodomésticos elétricos dentro dos compartimentos de armazenamento de alimentos do eletrodoméstico a menos que tal seja recomendado pelo fabricante.

⚠️ NOTA: Não danifique o circuito de refrigeração.

⚠️ NOTA: Quando posicionar o aparelho, certifique-se de que o cabo de alimentação não está preso ou danificado.

⚠️ NOTA: Não coloque várias tomadas portáteis ou fontes de alimentação portáteis na parte traseira do aparelho.

⚠️ NOTA: De modo a evitar quaisquer perigos resultantes da instabilidade do eletrodoméstico, o mesmo deverá ser fixado de acordo com as instruções.

⚠️ Se o seu eletrodoméstico utilizar R600a como refrigerante (estas informações serão fornecidas na identificação do congelador) deverá tomar cuidado

durante o transporte e instalação para evitar que elementos do congelador fiquem danificados. O R600a é amigo do ambiente e um gás natural, no entanto, explosivo. Na eventualidade de uma fuga devido a danos dos elementos do congelador, afaste o seu frigorífico de chamas vivas ou fontes de calor e ventile, durante alguns minutos, a divisão onde se localiza o frigorífico.

- Enquanto transporta e posiciona o frigorífico, não danifique o circuito de gás do congelador.
- Não armazene substâncias explosivas, como por exemplo, latas de aerossóis com propulsor inflamável neste eletrodoméstico.
- O eletrodoméstico deverá ser utilizado em aplicações domésticas e residenciais, como por exemplo:
 - áreas de cozinha em lojas, escritórios e outros ambientes de trabalho.
 - quintas e por clientes em hotéis, motéis e outros tipos de ambientes residenciais.
 - ambientes tipo residencial;
 - aplicações de não retalho, catering e similares.
- Se a tomada não coincidir com a ficha do frigorífico, deverá ser substituída pelo fabricante, agente de serviço ou pessoa de qualificação similar de modo a evitar perigos.
- Uma tomada de ligação a terra especial foi conectada ao cabo elétrico do seu frigorífico. Esta

tomada deverá ser utilizada com uma tomada de ligação a terra especial de 16 amperes. Se não existir tomada na sua casa, por favor, instale uma com a ajuda de um electricista autorizado.

- Este eletrodoméstico pode ser utilizado por crianças a partir dos 8 anos de idade e superior e por pessoas (incluindo crianças) com capacidades mentais, sensoriais e físicas reduzidas ou com falta de experiência ou conhecimento a menos que tenham sido supervisionados ou tenham recebido instruções relativamente à utilização do eletrodoméstico de forma segura e que tenham entendido os perigos envolvidos. As crianças não devem brincar com o eletrodoméstico. A limpeza e a manutenção por parte do utilizador não deverão ser realizadas por crianças sem supervisão.
- Crianças com idades entre 3 e 8 anos podem encher e esvaziar eletrodomésticos de refrigeração. As crianças não devem efetuar a limpeza ou a manutenção do eletrodoméstico; crianças muito pequenas (0–3 anos) não devem utilizar os eletrodomésticos; crianças pequenas (3–8 anos) apenas podem utilizar os eletrodomésticos de forma segura sob supervisão constante; crianças mais velhas (8–14 anos) e pessoas vulneráveis podem utilizar os eletrodomésticos de forma segura após terem sido supervisionadas ou recebido as instruções adequadas relativamente à utilização do eletrodoméstico. As pessoas muito vulneráveis

apenas podem utilizar os eletrodomésticos em segurança sob supervisão constante.

- Se o cabo elétrico estiver danificado, deverá ser substituído pelo fabricante, agente de serviço ou pessoa qualificada similar de modo a evitar perigos.
- Este eletrodoméstico não tem como objetivo ser utilizado em altitudes que excedam 2000 m.

De forma a evitar que os alimentos fiquem contaminados, respeite as instruções que se seguem:

- Manter a porta aberta durante longos períodos de tempo pode causar um aumento significativo da temperatura nos compartimentos do eletrodoméstico.
- Efetue uma limpeza regular das superfícies que entrem em contacto com qualquer alimento e dos sistemas de drenagem acessíveis.
- Armazene carne e peixe crus em recipientes adequados dentro do frigorífico, de forma que não entrem em contacto com os outros alimentos ou que não vertam para cima dos mesmos.
- Os compartimentos de duas estrelas para alimentos congelados são adequados para armazenar alimentos pré-congelados, para armazenar ou fazer gelado e cubos de gelo.
- Os compartimentos de uma, duas e três estrelas não são adequados para congelar alimentos frescos.

- Se o frigorífico ficar vazio durante longos períodos de tempo, este deve ser desligado, descongelado, limpo e seco, sendo necessário deixar a porta aberta para evitar o aparecimento de bolor dentro do eletrodoméstico.

1.2 Avisos de instalação

Antes de utilizar o seu frigorífico pela primeira vez, tome atenção aos seguintes pontos:

- A tensão operativa do seu frigorífico é de 220-240 V a 50Hz.
- A tomada deverá ficar acessível após a instalação.
- O seu frigorífico poderá ter um odor quando for operado pela primeira vez. Isto é normal e o odor irá desaparecer quando o seu frigorífico começar a refrigerar.
- Antes de ligar o seu frigorífico, certifique-se de que as informações da placa de informação (tensão e carga conectada) coincidem com a alimentação de eletricidade principal. Se tiver dúvidas, consulte um electricista qualificado.
- Insira a ficha na tomada com uma conexão de terra eficiente. Se a tomada não tiver contacto de terra ou a ficha não coincidir, recomendamos que contacte um electricista qualificado para assistência.
- O eletrodoméstico deverá estar conectado com uma tomada com fusíveis instalados adequadamente. A tensão de alimentação (CA) e tensão no ponto operativo devem coincidir com os detalhes na placa de identificação do eletrodoméstico (a placa de identificação localiza-se na parte esquerda interior do eletrodoméstico).
- Não assumimos a responsabilidade por quaisquer danos que ocorram devido à utilização de equipamento sem ligação a terra.
- Coloque o seu frigorífico num local em que não fique exposto à luz direta do sol.
- O seu frigorífico nunca deve ser utilizado no exterior ou ficar exposto à chuva.
- O seu eletrodoméstico deverá estar a, pelo menos, 50 cm de distância de fogões, fornos a gás e aquecedores, e a pelo menos 5 cm de distância de fornos elétricos.

- Se o seu frigorífico for colocado perto de um congelador, deverão existir, pelo menos, 2 cm entre eles para evitar que se forme humidade na superfície exterior.
- Não cubra o eletrodoméstico ou o topo do mesmo com um pano. Isto irá afetar o desempenho do frigorífico.
- É necessário um espaço de, pelo menos, 150 mm no topo do seu eletrodoméstico. Não coloque nada no topo do seu eletrodoméstico.
- Não coloque itens pesados sobre o eletrodoméstico.
- Limpe o eletrodoméstico adequadamente antes da utilização (consultar Limpeza e Manutenção).
- Antes de utilizar o seu frigorífico, limpe todas as partes com uma solução de água quente e uma colher de sopa de bicarbonato de sódio. Depois, enxague com água limpa e seque. Volte a colocar as partes no frigorífico após a limpeza.
- O procedimento de instalação numa cozinha é indicado no manual de instalação. Este produto deve ser utilizado apenas em cozinhas adequadas.

1.3 Durante a Utilização

- Não conecte o seu frigorífico à eletricidade utilizando uma extensão.
- Não utilize tomadas danificadas, desgastadas ou antigas.
- Não puxe, dobre ou danifique o cabo.
- Não use adaptador de ficha.
- Este eletrodoméstico foi criado para ser utilizado por adultos. Não deixe que crianças brinquem com o eletrodoméstico ou se pendurem na porta.
- Nunca toque na ficha/cabo elétrico com as mãos molhadas. Isto pode causar curto circuito ou choque elétrico.
- Não coloque material explosivo ou inflamável no seu frigorífico. Coloque bebidas com elevado conteúdo de álcool verticalmente no compartimento do frigorífico e certifique-se de que as partes

superiores estão bem fechadas.

Frigoríficos antigos e que não funcionam

- Se o seu frigorífico ou congelador antigo tiver um cadeado, quebre ou remova o cadeado antes de o eliminar, uma vez que crianças podem ficar presas dentro do mesmo e haver um acidente.
- Frigoríficos e congeladores antigos contêm material de isolamento e refrigerante com CFC. Assim, tome cuidado para não danificar o ambiente quando eliminar o seu frigorífico antigo.

Declaração de Conformidade CE

Declaramos que os nossos produtos cumprem com as Diretivas, Decisões e Regulamentações Europeias e com os requisitos listados nos padrões referenciados.

Eliminação do seu eletrodoméstico antigo

O símbolo no produto ou na embalagem indica que este produto não poderá ser tratado como resíduo doméstico. Ao invés disso, deverá ser entregue no ponto de recolha adequado para a reciclagem de equipamento elétrico e eletrónico. Ao assegurar que este produto é eliminado corretamente, irá ajudar a evitar consequências potencialmente negativas para o ambiente e para a saúde humana que poderiam, de outra forma, ser causadas pelo manuseamento inadequado de resíduos deste produto. Para informações mais detalhadas sobre a reciclagem deste produto, por favor, contacte a secretaria da sua cidade, o seu serviço de eliminação de resíduos domésticos ou a loja onde adquiriu o produto.



Embalagem e o Ambiente

Os materiais de embalagem protegem a sua máquina contra danos que possam ocorrer durante o transporte. Os materiais de embalagem são ecologicamente corretos, pois são recicláveis. O uso de material reciclado reduz o consumo de matéria-prima e, por isso, reduz a produção de resíduos.



Notas:

- Por favor, leia o manual de instruções cuidadosamente antes de instalar e utilizar o seu eletrodoméstico. Não nos responsabilizamos por quaisquer danos incorridos devido a má utilização.
- Siga todas as instruções indicadas no seu eletrodoméstico e no manual de instruções e guarde este manual num local seguro para resolver os problemas que possam ocorrer no futuro.
- Este eletrodoméstico é fabricado para ser utilizado em casa e só pode ser utilizado em ambientes domésticos e para os propósitos especificados. Não é adequado para utilização comercial ou comum. Tal utilização irá fazer com que a garantia do eletrodoméstico seja cancelada e a nossa empresa não se responsabilizará por perdas que possam ocorrer.
- Este eletrodoméstico foi fabricado para ser utilizado em casa e só serve para refrigerar/armazenar alimentos. Não é adequado para utilização comercial ou comum e/ou para armazenar substâncias que não alimentos. A nossa empresa não se responsabiliza pelas perdas incorridas em caso contrário.

2 DESCRIÇÃO DO ELETRODOMÉSTICO

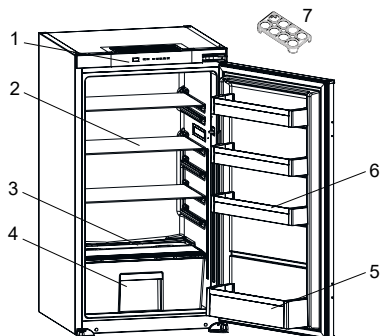

 Esta apresentação serve apenas como informação sobre partes do eletrodoméstico. As partes poderão variar de acordo com o modelo de eletrodoméstico.

- 1) Painel de controlo
- 2) Prateleiras do frigorífico
- 3) Tampa da gaveta
- 4) Gaveta
- 5) Prateleira de garrafas
- 6) Prateleiras de porta
- 7) Suporte de ovos

Notas gerais:

Compartmento de alimentos frescos (frigorífico): A utilização eficiente da energia é garantida pela configuração, com as gavetas na parte inferior do eletrodoméstico e uma distribuição uniforme das prateleiras, e a posição dos compartimentos das portas não afeta o consumo energético.

3 UTILIZAR O ELETRODOMÉSTICO

3.1 Visor e painel de controlo

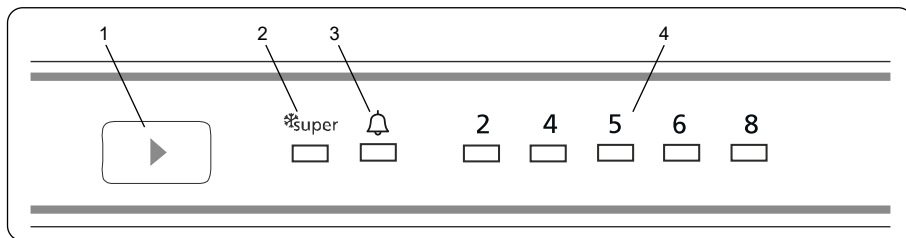

Utilização do painel de controlo

1. Botão de definição de temperatura do frigorífico
2. Símbolo de Refrigeração rápida (LED de refrigeração rápida)
3. Símbolo de alarme (LED de Alarme)
4. Indicador de temperatura ajustada do frigorífico

3.2 Funcionamento do seu frigorífico

Iluminação (se disponível)

 Ao ligar o produto pela primeira vez, as luzes interiores podem demorar 1 minuto até acenderem devido aos testes iniciais.

3.2.1 Botão de definição de temperatura do frigorífico

Este botão permite definir a temperatura do frigorífico. Para definir os valores do compartimento frigorífico, pressione este botão. Pressione também este botão para ativar o modo de super refrigeração.

3.2.2 Símbolo de alarme (LED de Alarme)

No caso de um problema dentro do frigorífico, o led de alarme irá acender uma luz vermelha

3.2.3 Modo de Refrigeração Rápida

Quando seria utilizado?

- Para refrigerar grandes quantidades de alimentos.
- Para refrigerar fast food.
- Para refrigerar alimentos rapidamente.

- Para armazenar alimentos sazonais durante um longo período de tempo.

Como utilizar?

- Prima o botão de definição de temperatura até que a luz de super refrigeração acenda.
- O led de super refrigeração irá acender durante este modo.
- Para um desempenho ideal do aparelho com a máxima capacidade de refrigeração, coloque o aparelho no modo de super refrigeração ativa 2 horas antes de colocar os alimentos frescos no frigorífico.

Durante este modo:

Se premir o botão de definição de temperatura, o modo será cancelado e a definição será restaurada a partir de 2.

 O modo de super arrefecimento será cancelado automaticamente após um máximo de 5 horas.

3.2.4 Definições de temperatura do frigorífico

- A temperatura inicial do visor de exibição é 5 °C.
- Prima o botão de configuração do frigorífico uma vez.
- Sempre que premir o botão, a definição de temperatura irá aumentar. (2 °C, 4 °C, 5 °C, 6 °C, 8 °C, Super refrigeração)
- Prima o botão de regulação do frigorífico até que o símbolo super seja apresentado no seu frigorífico para definir o modo super.

- Não premir nenhum botão nos 3 segundos seguintes para manter o conjunto selecionado.
- A super refrigeração irá piscar.
- Se continuar a premir, irá reiniciar a partir do último valor.

Nota: Alguns aparelhos embutidos podem ter um modo de espera.

3.2.5 Modo de espera

Como ativar?

Coloque o botão na posição 2 e pressione-o até todas as LED piscarem três vezes.

Como funciona?

No modo de espera, todos os componentes são desativados. Se carregar no botão enquanto o modo de espera está ativo, todas as LED irão piscar três vezes.

Como desativar?

Pressione continuamente o botão até o ecrã voltar ao normal. Depois de desativar o modo de espera, verá no ecrã o símbolo «Sr», que indica que o frigorífico está quente. Quando atingir a temperatura normal, o símbolo «Sr» apagar-se-á.

3.2.6 Função de Alarme de Porta Aberta

Se a porta do frigorífico for deixada aberta durante mais de 2 minutos, o eletrodoméstico emitirá um sinal sonoro.

3.3 Avisos de Configurações de Temperatura

- O seu eletrodoméstico foi criado para operar dentro dos limites de temperatura ambiente indicados nos padrões, de acordo com a classe climática indicada na etiqueta de informação. Não se recomenda que o seu frigorífico seja operado em ambientes que estejam fora dos limites de temperatura indicados. Isto irá reduzir a eficiência de refrigeração do eletrodoméstico.
- Os ajustes de temperatura deverão ser realizados de acordo com a frequência de abertura de porta, com os alimentos mantidos no interior do eletrodoméstico e a temperatura ambiente no local do seu

eletrodoméstico.

- Quando liga o eletrodoméstico pela primeira vez, deixe que funcione continuamente durante 24 horas de modo a atingir a temperatura operativa. Durante este período, não abra a porta ou coloque uma grande quantidade de alimentos dentro do eletrodoméstico.
- É aplicada uma função de atraso de 5 minutos para evitar danos ao compressor do seu eletrodoméstico, quando retira a ficha da tomada e a volta a colocar ou quando ocorre uma falha de energia. Após 5 minutos, o eletrodoméstico volta a funcionar normalmente.

Classe climática e significado:

T (tropical): Este aparelho de refrigeração destina-se a ser utilizado com temperaturas ambientes que vão dos 16 °C aos 43 °C.

ST (subtropical): Este aparelho de refrigeração destina-se a ser utilizado com temperaturas ambientes que vão dos 16 °C aos 38 °C.

N (temperado): Este aparelho de refrigeração destina-se a ser utilizado com temperaturas ambientes que vão dos 16 °C aos 32 °C.

SN (temperado prolongado): Este aparelho de refrigeração destina-se a ser utilizado com temperaturas ambientes que vão dos 10 °C aos 32 °C.

3.4 Indicador de temperatura

Para ajudá-lo a definir melhor o seu frigorífico, equipámo-lo com um indicador de temperatura localizado na zona mais fria.

Para melhor armazenar alimentos no frigorífico, especialmente na zona mais fria, certifique-se de que a mensagem "OK" aparece no indicador de temperatura. Se não aparecer "OK", isto signirifa que a temperatura não foi devidamente definida. Uma vez que "OK" aparece a preto, pode ser difícil ver esta indicação, caso o indicador de temperatura esteja mal iluminado. Para poder ver esta indicação



adequadamente, tem de haver luz suficiente. De cada vez que a definição de temperatura for alterada, espere que a temperatura interior do eletrodoméstico estabilize antes de avançar, se necessário, com uma nova definição de temperatura. Mude a posição do dispositivo de definição de temperatura progressivamente e espere pelo menos 12 horas antes de voltar a verificar e fazer uma eventual alteração.

NOTA: Depois de repetidas aberturas da porta (ou abertura prolongada), ou antes de colocar alimentos frescos no eletrodoméstico, é normal que o indicador “OK” não apareça no indicador da definição de temperatura. Se houver uma concentração anormal de cristais de gelo (parede inferior do eletrodoméstico) no evaporador do compartimento do frigorífico (eletrodoméstico sobrecarregado, elevada temperatura da divisão, abertura frequente da porta), coloque o dispositivo de definição de temperatura numa posição mais baixa até os períodos do compressor voltarem a ser obtidos.

Armazene alimentos na zona mais fresca do frigorífico.



Os seus alimentos serão melhor armazenados se os colocar na zona de refrigeração mais apropriada. A zona mais fresca é por cima

da gaveta.

O seguinte símbolo indica a zona mais fresca do frigorífico.

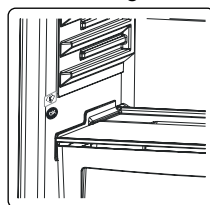

Para se certificar que tem uma temperatura baixa nesta zona, certifique-se de que a prateleira está localizada ao nível deste símbolo, como mostrado na

ilustração.

O limite superior da zona mais fresca está indicado no lado inferior do autocolante (cabeça da seta). A prateleira superior da zona mais fresca deve estar ao mesmo nível que a cabeça da seta. A zona mais

fresca é abaixo desse nível.

Como estas prateleiras são removíveis, certifique-se de que estão sempre ao mesmo nível do limite da zona, de modo a garantir a temperatura nesta área.

3.5 Acessórios

As descrições visuais e textuais na secção de acessórios poderão variar de acordo com o modelo do seu eletrodoméstico.

3.5.1 O botão de frescos (em alguns modelos)

(As imagens são representativas)

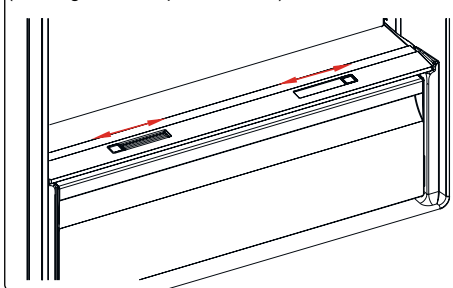

ou

(As imagens são representativas)

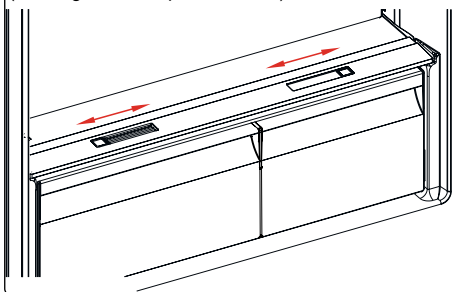

Se a gaveta estiver cheia, o marcador de fresco localizado na frente da gaveta deverá ser aberto. Isto permite que o ar na gaveta e o nível de humidade sejam controlados de modo a aumentar a vida dos alimentos.

O botão, situado atrás da prateleira, deve ser aberto caso seja detetada condensação na prateleira de vidro.

3.5.2 Prateleira de porta ajustável (Em alguns modelos)

Seis diferentes ajustes de altura podem ser realizados para criar áreas de armazenamento de que necessita através da prateleira de porta ajustável.

Para alterar a posição da prateleira de porta ajustável;

Segure o fundo da prateleira e puxe os botões na lateral da prateleira da porta na direção da seta.

(Fig.1)

Posicione a prateleira de porta à altura de que necessita movendo-a para cima e para baixo.

Após obter a posição que deseja para a prateleira da porta, liberte os botões na lateral da prateleira da porta (Fig.2). Antes de libertar a prateleira

da porta, mova-a para cima e para baixo para se certificar de que está fixa.

 **Nota:** Antes de movimentar a prateleira de porta carregada, deve segurar a prateleira suportando a parte de baixo. Caso contrário, a prateleira de porta poderá cair das calhas devido ao peso. Portanto, poderão ocorrer danos na prateleira de porta ou nas calhas.

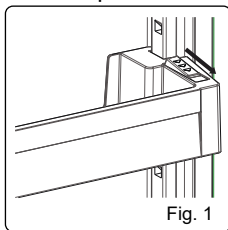

Fig. 1

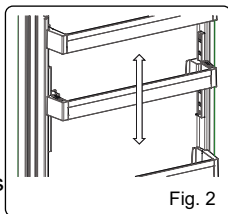

Fig. 2

4 ARMAZENAMENTO DE ALIMENTOS

4.1 Compartimento do Frigorífico

- Para reduzir a humidade e evitar a consequente formação de gelo, armazene líquidos sempre em recipientes selados no frigorífico. O gelo tende a concentrar-se nas partes mais frias do líquido de evaporação e, em certas alturas, o seu eletrodoméstico irá exigir uma descongelação mais frequente.
- Cubra quaisquer pratos cozinhados quando os colocar no frigorífico. Não coloque alimentos quentes no frigorífico. Coloque-os quando estiverem frios, caso contrário, a temperatura/humidade no interior do frigorífico irá aumentar, reduzindo assim a eficiência do frigorífico.
- Certifique-se de que nenhum item entra em contacto direto com a parede traseira do eletrodoméstico uma vez que o gelo irá desenvolver-se e a embalagem ficará colada ao mesmo. Não abra a porta do frigorífico com frequência.
- Recomendamos que carne e peixe limpos sejam embrulhados e armazenados na prateleira de vidro mesmo acima do cesto de vegetais onde o ar é mais fresco, uma vez que isto fornece melhores condições de armazenamento.
- Guarde frutas e vegetais soltos nos recipientes de gaveta.
- Guardar frutas e vegetais separadamente ajuda a evitar que vegetais sensíveis ao etileno (couves, brócolos, cenoura, etc.) sejam afetados pelos frutos que libertam etileno (banana, pêssago, alperce, figo, etc.).
- Não coloque vegetais molhados no frigorífico.
- O tempo de armazenamento para todos os produtos alimentares depende da qualidade inicial dos alimentos e de um

ciclo de refrigeração ininterrupto antes do armazenamento no frigorífico.

- A água que sai da carne pode contaminar outros produtos no frigorífico. Deverá embalar os produtos de carne e limpar quaisquer fugas nas prateleiras.
- Não coloque alimentos em frente à passagem de fluxo de ar.
- Consuma os bens embalados antes da data de validade recomendada.

Evite que os alimentos toquem no sensor de temperatura, que está localizado no compartimento do frigorífico, para manter uma temperatura ideal no compartimento do frigorífico.

- Para condições normais de funcionamento, bastará ajustar a definição de temperatura do frigorífico para +4 °C.
- A temperatura do compartimento do frigorífico deve estar compreendida entre os 0 e os 8 °C. Abaixo dos 0 °C, os alimentos frescos ficam enregelados e apodrecidos, enquanto que, acima dos 8 °C, a carga bacteriana aumenta e estraga-os.
- Não coloque alimentos quentes imediatamente no frigorífico; aguarde para que a temperatura diminua, no exterior. Os alimentos quentes aumentam os graus de temperatura do frigorífico, o que provoca intoxicações alimentares e a deterioração desnecessária dos alimentos.
- Carnes, peixes, etc., devem ser armazenados no Compartimento do frigorífico dos alimentos, enquanto que o compartimento para legumes é indicado para legumes. (se disponível)
- Para evitar contaminação cruzada, os produtos à base de carne não devem ser armazenados juntamente com fruta e legumes.
- Os alimentos devem ser colocados no frigorífico em recipientes fechados ou cobertos, para impedir a entrada de humidade e maus odores.

A tabela abaixo é um guia rápido para lhe mostrar a forma mais eficiente de armazenar grandes grupos de alimentos no compartimento do frigorífico.

Alimentos	Tempo máximo de armazenamento	Como e onde armazenar
Vegetais e frutas	1 semana	Cesto de vegetais
Carne e peixe	2 - 3 dias	Embrulhe em película, coloque em sacos ou num recipiente de carne e armazene na prateleira de vidro
Queijo Fresco	3 - 4 dias	Na prateleira de porta indicada
Manteiga e margarina	1 semana	Na prateleira de porta indicada
Produtos engarrafados, por exemplo, leite e iogurtes	Até à data de validade recomendada pelo produtor	Na prateleira de porta indicada
Ovos	1 mês	Na prateleira de ovos indicada
Alimentos cozinhados	2 dias	Todas as prateleiras

NOTA:



Batatas, cebolas e alho não devem ser guardados no frigorífico.

5 LIMPEZA E MANUTENÇÃO



Desligue a unidade da corrente elétrica antes de limpar.



Não lave o seu eletrodoméstico colocando-lhe água.



Não utilize produtos abrasivos, detergentes ou sabões para limpar o eletrodoméstico. Após a lavagem, enxague com água limpa e seque cuidadosamente. Quando tiver terminado a limpeza, volte a ligar a ficha à alimentação elétrica com as mãos secas.

- Certifique-se de que nenhuma água entra no revestimento da lâmpada e outros componentes elétricos.
- O eletrodoméstico deve ser limpo com regularidade utilizando uma solução de bicarbonato de soda e água morna.

- Limpe os acessórios separadamente à mão com sabão e água. Não lave os acessórios na máquina de lavar loiça.
- Limpe o condensador com uma escova, pelo menos, duas vezes por ano. Isto irá ajudar a poupar energia e a aumentar a produtividade.



A alimentação elétrica deverá ser desligada durante a limpeza.

5.1 Descongelação

Descongelar o Compartimento do Frigorífico

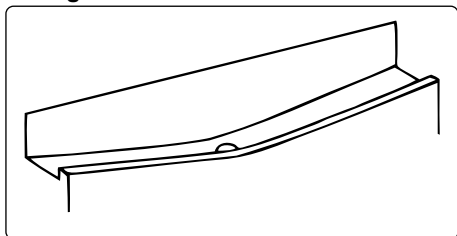

- O descongelamento ocorre automaticamente no compartimento do frigorífico durante o funcionamento. A água é recolhida pela bandeja de evaporação e evapora automaticamente.
- A bandeja de evaporação e o orifício de drenagem de água devem ser limpos periodicamente com um limpador de canos para evitar que a água se acumule no fundo do frigorífico ao invés de fluir para fora.
- Poderá ainda limpar o orifício de drenagem deitando meio copo de água no mesmo.

Substituir a iluminação LED

Para substituir qualquer um dos LEDs, entre em contato com o Centro de Serviço Autorizado mais próximo.



Nota: Os números e a localização das luzes LED poderá mudar de acordo com o modelo.

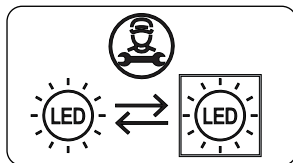

Se o produto estiver equipado com lâmpada LED

Este produto contém uma fonte de luz de classe de eficiência energética <E>.

Se o produto estiver equipado com faixa (s) de LED ou placa (ões) de LED

Este produto contém uma fonte de luz de classe de eficiência energética <F>.

6 ENVIO E REPOSICIONAMENTO

6.1 Transportar e alterar o posicionamento

- A embalagem original e a espuma podem ser guardadas para novo transporte (opcional).
- Segure o seu eletrodoméstico com embalagem espessa, fitas ou cordas fortes e siga as instruções de transporte indicadas na embalagem.
- Remova todas as partes amovíveis e fixe-as ao eletrodoméstico contra choques utilizando fitas aquando da alteração de posicionamento ou transporte.



Transporte sempre o seu eletrodoméstico na posição vertical.

7 ANTES DE CONTACTAR O SERVIÇO PÓS-VENDAS

Erros

O seu eletrodoméstico irá avisar se a(s) temperatura(s) estiver(em) em níveis inadequados ou se ocorrer um problema com o eletrodoméstico. No caso de um problema dentro do eletrodoméstico, o LED de alarme irá acender uma luz vermelha.

LED de indicador de alarme está aceso	SIGNIFICADO	PORQUÊ	O QUE FAZER
	Aviso de "Failure" (Avaria)	Existem algumas partes avariadas ou existe uma avaria no processo de refrigeração. Existem algumas partes avariadas ou existe uma avaria no processo de refrigeração.	Verifique se a porta está ou não aberta e verifique se o produto já está em funcionamento há 1 hora. Caso a porta não esteja aberta e o produto tenha estado em funcionamento por 1 hora, chame o serviço de assistência técnica o mais depressa possível.

Se experienciar um problema com o seu **eletrodoméstico**, verifique o que se indica abaixo antes de contactar o serviço de pós-vendas.

O seu eletrodoméstico não está a funcionar

Verifique se:

- Existe alimentação elétrica
- O seu congelador está ligado à tomada e ligado
- O fusível queimou
- A tomada está avariada. Para verificar isto, ligue outro eletrodoméstico a funcionar à mesma tomada.

O eletrodoméstico tem um desempenho fraco

Verifique se:

- O eletrodoméstico está sobrecarregado
- As portas estão bem fechadas
- Existe qualquer pó no condensador
- Existe espaço suficiente perto das paredes traseiras e laterais

O seu eletrodoméstico está com um desempenho ruidoso

Os ruídos seguintes podem ser ouvidos durante o funcionamento normal do eletrodoméstico.

Ocorre ruído de estalidos:

- Durante o descongelamento automático.

- Quando o eletrodoméstico está refrigerado ou aquecido (devido à expansão de material do eletrodoméstico).

Ocorre ruído de estalidos curtos:

Quando o termóstato coloca o compressor em on/off.

Ruído de motor: indica que o compressor está a funcionar normalmente. O compressor poderá causar mais ruído durante um curto período de tempo quando é ativado pela primeira vez.

Ocorre ruído borbulhento e de chapinhar: provocado pelo fluxo do refrigerante nos tubos do sistema.

Ocorre ruído de fluxo de água:

Devido ao fluxo de água para o recipiente de evaporação. Este ruído é normal durante a descongelação.

Ocorre ruído de sopro de ar:

Em alguns modelos durante o funcionamento normal do sistema devido à circulação de ar.

As extremidades do eletrodoméstico em contacto com a junta da porta estão quentes

Especialmente durante o verão (tempo quente), as superfícies em contacto com a junta da porta poderão ficar quentes durante a operação do compressor. Isto é normal.

Existe acumulação de humidade no interior do eletrodoméstico

Verifique se:

- Todos os alimentos estão bem embalados. Os recipientes devem estar secos antes de serem colocados no **eletrodoméstico**.
- As portas do **eletrodoméstico** são abertas com frequência. A humidade da divisão irá entrar no **eletrodoméstico** sempre que as portas forem abertas. A humidade aumenta mais rapidamente se as portas forem abertas com frequência, especialmente se a humidade na divisão for elevada.

A porta não está a abrir ou a fechar adequadamente

Verifique se:

- Existem alimentos ou embalagens que evitam que a porta se feche
- As juntas da porta estão danificadas ou gastas
- O seu **eletrodoméstico** está nivelado.

O compressor pode fazer ruído. Em alguns modelos, o ruído pode aumentar em determinadas situações, tais como quando o aparelho é ligado pela primeira vez, se houver alterações de temperatura ambiente ou se lhe for dada uma utilização diferente. Este é um fator normal. O ruído irá diminuir assim que o aparelho atingir a temperatura normal.

Recomendações

- Uma função de atraso de 5 minutos é aplicada para evitar danos no compressor do seu frigorífico aquando da conexão ou desconexão à alimentação principal ou aquando da ocorrência de uma quebra de energia. O seu frigorífico irá começar a operar normalmente após 5 minutos.
- Se não utilizar o seu eletrodoméstico durante um longo período de tempo (por ex., nas férias de verão), retire a ficha da tomada. Limpe o eletrodoméstico de acordo com o capítulo de limpeza e deixe a porta aberta para evitar humidade e cheiros.

- Se persistir um problema após ter seguido as instruções acima, consulte o centro de serviço autorizado mais próximo.
- O eletrodoméstico que adquiriu foi criado apenas para uso doméstico. Não é adequado para utilização comercial ou comum. Se o consumidor utilizar o eletrodoméstico de forma a que não cumpra com isto, enfatizamos que o fabricante e o revendedor não serão responsáveis por qualquer reparação ou avaria dentro do período de garantia.

8 DICAS PARA POUPAR ENERGIA

1. Instale o eletrodoméstico num local fresco e bem ventilado, mas fora do alcance da luz direta do sol ou longe de uma fonte de calor (como por exemplo, um radiador ou forno) caso contrário, deve ser utilizada uma placa de isolamento.
2. Deixe que alimentos e bebidas quentes arrefeçam antes de os colocar dentro do eletrodoméstico.
3. Coloque alimentos a descongelar no compartimento do frigorífico, se disponível. A baixa temperatura dos alimentos congelados irá ajudar a refrigerar o compartimento do frigorífico enquanto os alimentos são descongelados. Isto irá poupar energia. Alimentos congelados deixados a descongelar fora do eletrodoméstico irão resultar num desperdício de energia.
4. Bebidas e outros líquidos deverão ser tapados quando dentro do eletrodoméstico. Se deixados destapados, a humidade dentro do eletrodoméstico irá aumentar, assim, o eletrodoméstico usa mais energia. Manter bebidas e outros líquidos destapados ajuda a preservar o seu odor e sabor.
5. Evite manter as portas abertas durante longos períodos e abrir as portas com muita frequência uma vez que ar quente

irá entrar no eletrodoméstico e fazer com que o compressor ligue com frequência desnecessária.

6. Mantenha as tampas de diferentes compartimentos (como por exemplo, a gaveta da fruta e legumes, e o compartimento de refrigeração, se disponível) fechadas.
7. A junta da porta deve estar limpa e ser maleável. Substitua as juntas, se desgastadas.

9 DADOS TÉCNICOS

As informações técnicas encontram-se na placa de características existente no lado interno do aparelho e na etiqueta de energia.

O código QR na etiqueta de energia fornecida com o aparelho disponibiliza um link da web para a informação relacionada com o desempenho do aparelho na base de dados de EU EPREL.

Mantenha a etiqueta de energia para consulta juntamente com o manual do utilizador e todos os outros documentos disponibilizados com este aparelho.

É também possível encontrar a mesma informação na EPREL utilizando o link <https://eprel.ec.europa.eu> e o nome do modelo e número do produto que encontra na placa de classificação do aparelho.

10 INFORMAÇÃO PARA TESTES

A instalação e preparação do aparelho para qualquer verificação EcoDesign deve estar em conformidade com EN 62552.

Os requisitos de ventilação, dimensões de encaixe e folgas traseiras mínimas deverão ser conforme declarado neste Manual do Utilizador no parte 2.

Contacte o fabricante para quaisquer informações adicionais, incluindo planos de carga.

11 SERVIÇO E ASSISTÊNCIA AO CONSUMIDOR

Utilize sempre as peças sobresselentes originais.

Quando entrar em contacto com o nosso Centro de Serviço Autorizado, garanta que tenha os seguintes dados disponíveis: Modelo, Número de Série e o Índice de Serviço (SI).

A informação pode ser encontrada no rótulo do produto. Sujeito a modificações sem aviso prévio.

As peças sobresselentes originais para alguns componentes específicos estão disponíveis por um período de 10 anos desde a colocação no mercado da última unidade do modelo.

Visite o nosso website para:
www.sharphome.eu

Tak, fordi du har valgt dette produkt.

Denne brugervejledning indeholder vigtige oplysninger om sikkerhed og instruktioner, der er beregnet til at hjælpe dig med betjening og vedligeholdelse af dit apparat.

Tag dig tid til at læse denne brugervejledning, inden du bruger dit apparat, og opbevar denne bog til fremtidig brug.

Ikon	Type	Betydning
	ADVARSEL	Alvorlig personskade eller dødsrisiko
	RISIKO FOR ELEKTRISK STØD	Risiko fra farlig spænding
	BRAND	Advarsel: Risiko for brand/brændbare materialer
	FORSIGTIG	Risiko for personskade eller skade på ejendom
	VIGTIGT	Korrekt betjening af systemet

INDHOLD

1 SIKKERHEDSINSTRUKTIONER	22
1.1 Generelle sikkerhedsadvarsler	22
1.2 Installationsadvarsler	26
1.3 Under brug.....	26
2 BESKRIVELSE AF APPARATET	27
3 BRUG AF APPARATET	28
3.1 Display og betjeningspanel.....	28
3.2 Betjening af køleskabet	28
3.2.1 Knap til temperaturindstilling af køleskab	28
3.2.2 Alarm symbol (alarm LED).....	28
3.2.3 Superkølningstilstand	28
3.2.4 Indstilling af køleskabets temperatur	28
3.2.5 Standby-tilstand	29
3.2.6 Åben dør alarmfunktion	29
3.3 Advarsler om temperaturindstillinger	29
3.4 Temperaturindikator	29
3.5 Tilbehør.....	30
3.5.1 Luftfugtighedsregulator (<i>i nogle modeller</i>).....	30
3.5.2 Justerbar dørhylde (<i>i nogle modeller</i>).....	31
4 MAD OPBEVARING	31
4.1 Køleskabsrum.....	31
5 RENGØRING OG VEDLIGEHOLDELSE	32
5.1 Afrimning.....	33
6 FORSENDELSE OG OMPLACERING	33
6.1 Transport og ændring af positionering.....	33
7 FØR DU RINGER TIL EFTERSALGSSERVICE.....	34
8 GODE RÅD OM ENERGIBESPARELSER.....	35
9 TEKNISKE DATA	36
10 OPLYSNINGER TIL TESTINSTITUTIONER.....	36
11 KUNDEPLEJE OG -SERVICE.....	36

1 SIKKERHEDSINSTRUKTIONER

1.1 Generelle sikkerhedsadvarsler

Læs denne brugervejledning omhyggeligt.

⚠ ADVARSEL: Hold ventilationsåbninger i apparatets kabinet eller i den indbyggede struktur fri fra forhindringer.

⚠ ADVARSEL: Der må ikke anvendes mekaniske genstande eller andre midler, ud over de af producenten anbefalede, for at fremskynde afrimningsprocessen.

⚠ ADVARSEL: Anvend ikke elektriske apparater inde i apparatets opbevaringsrum, med mindre der er tale om en type, som er anbefalet af producenten.

⚠ ADVARSEL: Undgå at beskadige kølekredsløbet.

⚠ ADVARSEL: Ved placering af apparatet skal det sikres, at netledningen ikke klemmes eller beskadiges.

⚠ ADVARSEL: Placer ikke flere transportable stikdåser eller transportable strømforsyninger bagved apparatet.

⚠ ADVARSEL: For at undgå farer, der skyldes apparatets ustabilitet, skal det fastgøres i overensstemmelse med instruktionerne.

⚠ Hvis dit apparat bruger R600a som kølemiddel (disse oplysninger findes på kølerens etiket), skal du være forsigtig under transport og installation for at forhindre, at kølerelementerne beskadiges. R600a er en miljøvenlig og naturlig gas, men den er eksplosiv.

Ved tilfælde af lækage opstået grundet skader på køleelementerne, flytte køleskabet væk fra åben ild eller varmekilder og ventiler rummet, hvor apparatet er placeret i et par minutter.

- Undgå at beskadige kølergaskredsløbet i forbindelse med transport og anbringelse af køleskabet.
- Undlad at opbevare sprængstoffer, såsom spraydåser med brændbare drivgasser, i dette apparat.
- Dette apparat er beregnet til husholdningsbrug og lignende anvendelser såsom;
 - personalekøkkenområder i butikker, kontorer og andre arbejdsmiljøer.
 - gårde og af gæster på hoteller, moteller og andre boligmiljøer.
 - bed & breakfast-lignende miljøer;
 - catering og lignende anvendelsesområder uden for detailhandlen.
- Hvis stikkontakten i væggen ikke passer til køleskabets stik, skal det udskiftes af producenten, en servicetekniker eller lignende kvalificerede personer for at undgå fare.
- Dit køleskab er udstyret med et specielt jordstik. Dette stik skal bruges med en speciel jordstikstikdåse på 16 ampere. Hvis du ikke har en sådan stikdåse i dit hjem, skal du have en autoriseret elektriker til at installere en.

- Dette apparat kan bruges af børn fra 8 år og opefter og personer med nedsat fysisk, sansemæssig eller mental kapacitet eller uden erfaring og viden på området, såfremt de holdes under opsyn eller er blevet instruerede i sikker håndtering af apparatet samt forstår farerne forbundet hermed. Børn må ikke lege med apparatet. Rengøring og brugervedligeholdelse må ikke gøres af børn uden opsyn.
- Børn fra 3 til 8 år må lægge varer i og tage varer ud af køleapparater. Børn forventes ikke at udføre rengøring eller vedligeholdelse af apparatet. Meget små børn (0-3 år) forventes ikke at bruge apparater. Mindre børn (3-8 år) forventes ikke at kunne bruge apparater på sikker vis, medmindre det sker under supervision. Større børn (8-14 år) og sårbare personer kan bruge apparater sikkert, når de superviseres og har fået den nødvendige vejledning i brugen af apparatet. Meget sårbare personer forventes ikke at bruge apparater på sikker vis, medmindre det sker under supervision.
- Hvis strømkablet er beskadiget, skal det udskiftes af producenten, en autoriseret servicetekniker eller lignende kvalificerede personer for at undgå fare.
- Dette apparat er ikke beregnet til brug i højder over 2000 m.

Følg disse instruktioner for at undgå fødevarekontaminering:

- Hvis døren holdes åben i længere tid, kan det medføre, at temperaturen i apparatets rum øges væsentligt.
- Rengør hyppigt overflader, der kan komme i kontakt med fødevarer, og tilgængelige afløbssystemer
- Opbevar råt kød og rå fisk i egnede beholdere i køleskabet, så disse fødevarer ikke kommer i kontakt med eller drypper på andre fødevarer.
- Fryserum med to stjerner er beregnet til opbevaring af på forhånd nedfrosne fødevarer, opbevaring eller fremstilling af dessertis og isterninger.
- Rum med én, to og tre stjerner er ikke egnede til nedfrysning af friske fødevarer.
- Hvis køleapparatet skal stå tomt i længere perioder, skal det slukkes, afrimes, rengøres og tørres, og døren lades åben for at undgå, der dannes skimmel i apparatet.

1.2 Installationsadvarsler

Før du bruger dit køleskab for første gang, skal du være opmærksom på følgende punkter:

- Køleskabets driftsspænding er 220-240 V ved 50Hz.
- Stikket skal være tilgængeligt efter installationen.
- Dit køleskab kan have en lugt, når den bruges første gang. Dette er normalt, og lugten forsvinder, når dit køleskab begynder at køle.
- Inden køleskabet tilsluttes, skal du sikre dig, at oplysningerne på typeskiltet (spænding og tilsluttet belastning) svarer til strømforsyningen. Hvis du er i tvivl, skal du kontakte en kvalificeret elektriker.
- Sæt stikket i en stikkontakt med en effektiv jordforbindelse. Hvis stikkontakten ikke har nogen jordforbindelse, eller stikket ikke passer, anbefaler vi, at du konsulterer en kvalificeret elektriker for at få hjælp.
- Apparatet skal tilsluttes en korrekt monteret sikringsstikkontakt. Strømforsyningen (AC) og spændingen ved betjeningsstedet skal stemme overens med oplysningerne på apparatets typeskilt (typeskiltet er placeret på indersiden af apparatet).
- Vi påtager os ikke ansvar for skader der opstår på grund af manglende jordforbindelse.
- Sæt dit køleskab et sted, hvor det ikke udsættes for direkte sollys.
- Dit køleskab må aldrig bruges udendørs eller udsættes for regn.
- Apparatet skal være mindst 50 cm væk fra komfurer, gasovne og varmekilder, og mindst 5 cm væk fra elektriske ovne.
- Hvis dit køleskab placeres ved siden af en dybfryser, skal der være mindst 2 cm mellem dem for at forhindre, at der dannes fugt på den ydre overflade.
- Tildæk ikke kroppen eller toppen af køleskabet med stof. Dette påvirker effektiviteten af dit køleskab.

- Der skal være mindst 150 mm's luft over apparatet. Der må ikke placeres noget oven på apparatet.
- Anbring ikke tunge genstande på apparatet.
- Rengør apparatet grundigt inden brug (se Rengøring og vedligeholdelse).
- Inden du bruger dit køleskab, skal du tørre alle dele af med en opløsning af varmt vand og en teskefuld natriumbicarbonat. Skyl derefter med rent vand og tør. Læg alle dele i køleskabet efter rengøring.
- Installationsproceduren i en køkkenenhed findes i installationsvejledningen. Dette produkt er kun beregnet til brug i korrekte køkkenenheder.

1.3 Under brug

- Tilslut ikke køleskabet til lysnettet ved hjælp af en forlængerledning.
- Brug ikke beskadigede, iturevne eller gamle stik.
- Undlad at trække, bøje eller beskadige ledningen.
- Brug ikke en stikadapter
- Dette apparat er designet til brug af voksne. Lad ikke børn lege med apparatet eller hænge i døren.
- Rør aldrig ved netledningen/stikket med våde hænder. Dette kan forårsage kortslutning eller elektrisk stød.
- Anbring ikke eksplosivt eller brændbart materiale i køleskabet. Anbring drikkevarer med højt alkoholindhold lodret i køleskabet, og sørg for, at deres toppe er tæt lukket.

Gamle og ude af drift køleskabe

- Hvis dit gamle køleskab eller fryser har lås, så ødelæg eller fjern låsen inden bortskaffelse, da børn ellers kan blive fanget inde i køleskabet og komme til skade.
- Gamle køleskabe og fryser indeholder isolationsmateriale og kølemidler med CFC. Undgå derfor at skade miljøet, når du kasserer dit gamle køleskab.

CE-overensstemmelseserklæring

Vi erklærer, at vores produkter opfylder de gældende europæiske direktiver, beslutninger og forskrifter og kravene, der er anført i de refererede standarder.

Bortskaffelse af dit gamle apparat

Symbolet på produktet eller på dets emballage indikerer, at dette produkt muligvis ikke behandles som husholdningsaffald. I stedet



afleveres det til det relevante indsamlingssted til genbrug af elektrisk og elektronisk udstyr. Ved at sikre, at dette produkt bortskaffes korrekt, hjælper du med at forhindre potentielle negative konsekvenser for miljøet og menneskers sundhed, som ellers kan være forårsaget af upassende affaldshåndtering af dette produkt. For mere detaljeret information om genbrug af dette produkt, bedes du kontakte dit lokale kommunekontor, din bortskaffelsestjeneste eller den butik, hvor du købte produktet.

Emballage og miljø

Emballagemateriale beskytter din maskine mod skader, der kan opstå under transport.



Emballagematerialerne er miljøvenlige, da de kan genbruges. Brug af genbrugsmateriale reducerer råvareforbruget og mindsker derfor affaldsproduktionen.

Bemærkninger:

- Læs venligst brugsvejledningen før montering og brug af apparatet. Vi er ikke ansvarlige for skader opstået på grund af forkert brug.
- Følg alle instruktionerne, der fremgår af apparat og brugsvejledning, og gem denne vejledning på et sikkert sted for at løse eventuelt fremtidige problemer.
- Dette apparat er fremstillet til brug i hjemmet og kan kun bruges i hjemlige omgivelser og til de angivne formål. Det er ikke egnet til kommerciel eller fælles brug. En sådan anvendelse vil medføre annullering af apparatets garanti, og vores virksomhed kan ikke holdes ansvarlig for eventuelle tab.

- Dette apparat er beregnet til brug i husholdninger og er kun egnet til køling/opbevaring af fødevarer. Det er ikke egnet til kommerciel eller fælles brug og/eller til opbevaring af stoffer bortset fra fødevarer. Vores firma er ikke ansvarlig for eventuelle tab på grund af upassende brug af apparatet.

2 BESKRIVELSE AF APPARATET

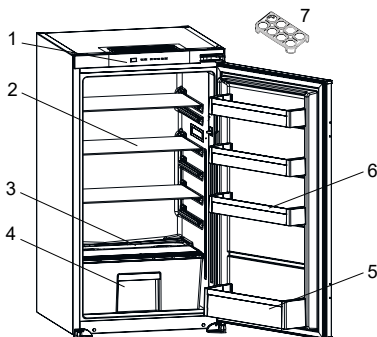

- Denne præsentation er kun for at give oplysninger om dele af apparatet.

Delene kan variere afhængigt af apparatets model.

- 1) Betjeningspanel
- 2) Køleskabshylder
- 3) Låg til grøntsagsskuffe
- 4) Frugt- og grøntsagsskuffe
- 5) Flaskehylde
- 6) Dørhylde
- 7) Æggehøldere

Generelle bemærkninger:

Rum til ferske fødevarer (køleskab):

Den mest effektive energianvendelse sikres, når skufferne er indsat i bunden af køleskabet, og hylderne er jævnt fordelt. Placeringen af beholderne i døren påvirker ikke energiforbruget.

3 BRUG AF APPARATET

3.1 Display og betjeningspanel

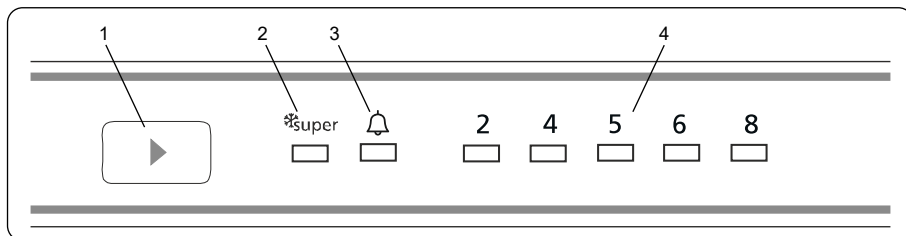

Brug af betjeningspanelet

1. Knap til temperaturindstilling af køleskab
2. Superkøling-symbol (Superkøling-LED)
3. Alarm symbol (alarm LED)
4. Køleskab justeret temperaturindikator

3.2 Betjening af køleskabet

Hvis dit produkt har belysning

 Når produktet tilsluttes første gang, tændes de indvendige lys 1 minut senere på grund af åbningstest.

3.2.1 Knap til temperaturindstilling af køleskab

Med denne knap kan køleskabets temperatur indstilles. Tryk på denne knap for at indstille temperaturen for køleskabsdelen. Brug også denne knap til at aktivere superkølingstilstanden.

3.2.2 Alarm symbol (alarm LED)

Hvis der opstår et problem i køleskabet, lyser alarmlyset rødt.

3.2.3 Superkølingstilstand

Hvad bruges den til?

- Til at afkøle store mængder madvarer.
- Til at afkøle tilberedt mad.
- Til at afkøle madvarer hurtigt.
- Til opbevaring af sæsonbetonet mad i lang tid.

Hvordan anvendes den?

- Hold knappen til temperaturindstilling nede, indtil superkølingslyset tændes.

- Superkølingslyset tænder, når køleskabet er i denne tilstand.
- For at opnå optimal ydeevne og maksimal kølekapacitet skal du indstille apparatet til aktiv superkøletilstand 2 timer, før du sætter de friske madvarer i køleskabet.

I denne tilstand:

Hvis du trykker på knappen til temperaturindstilling, annulleres tilstanden, og indstillingerne slår tilbage til 2 °C.

 Superkøletilstanden afbrydes automatisk efter maks. 5 timer.

3.2.4 Indstilling af køleskabets temperatur

- Fryserens starter med en temperatur på indstillingspanelet på -5°C.
- Tryk på knappen for indstilling af køleskabet én gang.
- Hver gang du trykker på knappen, stiger den indstillede temperatur. (2 °C, 4 °C, 5 °C, 6 °C, 8 °C, Superkøling)
- Tryk på køleskabets indstillingsknap, indtil supersymbolet vises på køleskabet for at indstille supertilstand.
- Tryk ikke på nogen knap inden for de følgende 3 sekunder for at bevare den valgte indstilling.
- blinker superkølingslyset.
- Hvis du fortsætter med at trykke, genstarter den fra sidste værdi.

Bemærk: Enkelte indbyggede enheder kan have standby-tilstand.

3.2.5 Standby-tilstand

Hvordan det aktiveres?

Indstil 2-værdien, tryk på knappen set og vent indtil alle lysdioder blinker tre gange.

Hvordan virker det?

I standby-tilstand slås alle komponenter fra. Hvis brugeren trykker på indstillingsknappen i standby-tilstand, blinker alle lysdioder tre gange for at vise, at standby-tilstand er aktiv.

Hvordan slås det fra?

Tryk og hold på set-knappen, indtil displayet vender tilbage til normal drift. Når tilstanden er deaktiveret, kan »Alarm LED« lyse på displayet, fordi produktet må være varmt. »Alarm LED« slukkes, når produktet når normal temperatur.

3.2.6 Åben dør alarmfunktion

Hvis køleskabets eller fryserens dør er åben i mere end 2 minutter, afgiver det en "bip bip"-lyd.

3.3 Advarsler om temperaturindstillinger

- Dit apparat er designet til at fungere i de omgivende temperaturområder, der er specificeret i standarderne i henhold til den klimaklasse, der er angivet på informationsmærkaten. Det anbefales, at du ikke bruger køleskabet i miljøer, der ligger uden for de angivne temperaturområder. Dette vil reducere apparatets køleeffektivitet.
- Temperaturjusteringer skal foretages i henhold til hyppigheden af døråbninger, mængden af mad der opbevares i køleskabet, og den omgivende temperatur, hvor dit apparat er placeret.
- Når apparatet tændes første gang, skal det være tændt i 24 timer for at nå driftstemperaturen. I løbet af denne periode må du ikke åbne døren og ikke opbevare en stor mængde mad i køleskabet.
- Der anvendes en 5-minutters forsinkelsesfunktion for at forhindre beskadigelse af kompressoren på dit apparat, når det tilsluttes eller

afbrydes elnettet, eller når der opstår en strømafbrydelse. Dit apparat begynder at fungere normalt efter 5 minutter.

Klimaklasse og betydning:

T (tropisk): Dette køleskab er beregnet til brug i omgivende temperaturer fra 16°C til 43°C.

ST (subtropisk): Dette køleskab er beregnet til brug i omgivende temperaturer fra 16°C til 38°C.

N (tempereret): Dette køleskab er beregnet til brug i omgivende temperaturer fra 16°C til 32°C.

SN (udvidet tempereret): Dette køleskab er beregnet til brug i omgivende temperaturer fra 10°C til 32°C.

3.4 Temperaturindikator

For at hjælpe dig bedre med dit køleskab har vi udstyret det med en temperaturindikator i det koldeste område.

For bedre opbevaring af mad i køleskabet, især i det koldeste område, skal du sørge for at meddelelsen "OK" vises på temperaturindikatoren. Hvis «OK» ikke vises, betyder det at temperaturen ikke er indstillet korrekt.

Det kan være svært at se indikatoren. Sørg for, at den lyser korrekt. Hver gang enheden til temperaturindstillingen ændres, skal du vente på at temperaturen i apparatet er stabiliseret, inden du fortsætter med en ny temperaturindstilling, hvis det er nødvendigt. Skift temperaturindstillingsenhedens position gradvist, og vent mindst 12 timer før du starter en ny kontrol og mulig ændring.

 **BEMÆRK:** Efter gentagne åbninger (eller langvarig åbning) af døren, eller efter at friske madvarer er stillet i apparatet, er det normalt at indikationen "OK" ikke vises i indikatoren for temperaturindstilling. Hvis der er en unormal ophobning af iskrystaller (apparatets bund) i køleskabet, fordampere (overbelastet apparat, høj stuetemperatur, hyppige døråbninger), skal



du indstille enheden til temperaturindstilling til en lavere position, indtil kompressoren lukkede perioder er opnået igen.

Opbevar maden i køleskabets koldeste område.



Din mad opbevares bedre, hvis du placerer den i det mest passende køleområde. Det koldeste område er lige over grøntsagsskuffen.

Følgende symbol angiver det koldeste område i dit køleskab.

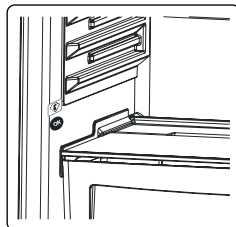

For at være sikker på at have en lav temperatur i dette område skal du sørge for, at hylden er placeret på niveau med dette symbol, som vist på figuren.

Den øverste grænse for det koldeste område er angivet med den nederste side af mærkaten (pilens spids). Den øverste hyld i det koldeste område skal være på samme niveau som pilens spids. Det koldeste område er under dette niveau. Da disse hylder er aftagelige, skal du sørge for, at de altid er på disse zonegrænsers niveau, som beskrevet på mærkaterne, for at sikre temperaturer i dette område.

3.5 Tilbehør

Visuelle beskrivelser og tekstbeskrivelser i afsnittet tilbehør kan variere afhængigt af modellen på vores enhed.

3.5.1 Luftfugtighedsregulator (i nogle modeller)

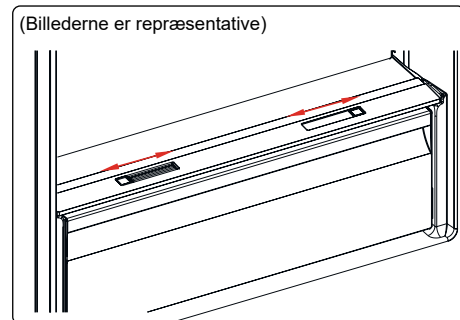

eller

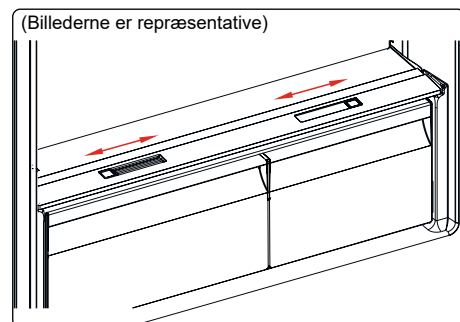

Hvis grøntsagsskuffe er helt fuld, skal luftfugtighedsregulatoren, der er placeret foran grøntsagsskuffen, åbnes. Dette gør det muligt at kontrollere luften og luftfugtigheden i grøntsagsskuffen og øge madens holdbarhed.

Luftfugtighedsregulatoren, der er placeret bag hylden, skal åbnes, hvis der ses kondens på glashylden.

3.5.2 Justerbar dørhylde (i nogle modeller)

Med seks forskellige højdeindstillinger, kan du få opbevaringsplads efter dit behov med en justerbar dørhylde.

Sådan ændrer du placeringen af den justerbare dørhylde:

Hold i bunden af hylden, og træk knapperne på siden af dørhylden i pilens retning. (Fig. 1)

Flyt dørhylden op og ned for at placere den i den ønskede højde. Når du har placeret dørhylden i den

ønskede position, skal du slippe knapperne på siden af dørhylden (fig. 2) Før du frigør dørhylden, skal du flytte den op og ned og sørge for, at dørhylden er fastgjort.

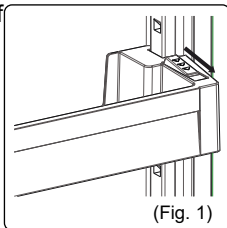

(Fig. 1)

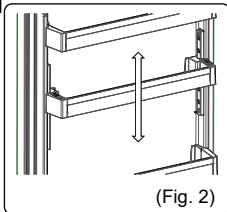

(Fig. 2)

Bemærk: Når dørhylden er fyldt, skal du holde i hylden ved at støtte i bunden, før du flytter den. Ellers kan dørhylden falde af skinnerne på grund af vægten. Dette kan resultere i beskadigelse af dørhylden eller skinnerne.

4 MAD OPBEVARING

4.1 Køleskabsrum

- Opbevar altid væsker i lukkede beholdere i køleskabet for at reducere fugtigheden og undgå frostdannelse. Frost har tendens til at koncentrere sig i de koldeste dele af fordampningsvæsken, og med tiden vil dit apparat kræve hyppigere afrimning.
- Kogte retter skal forblive tildækkede, når de opbevares i køleskabet. Anbring ikke varme fødevarer i køleskabet. Placer dem, når de er kølige, ellers øges temperaturen/fugtigheden inde i køleskabet, hvilket reducerer køleskabets effektivitet.
- Sørg for, at ingen genstande er i direkte kontakt med apparatets bagvæg, da der udvikler sig frost, som emballage vil klæber sig til. Åbn ikke køleskabsdøren ofte.
- Vi anbefaler, at kød og ren fisk pakkes løst og opbevares på glashylden lige over grøntsagshylden, hvor luften er køligere, da dette giver de bedste opbevaringsforhold.
- Opbevar løse frugt- og grøntsagsprodukter i grøntsagsbeholderne.
- Opbevaring af frugt og grøntsager separat hjælper med at forhindre ethylenfølsomme grøntsager (grønne blade, broccoli, gulerod osv.) fra at blive påvirket af ethylenfrigørende frugter (banan, fersken, abrikos, figen osv.).
- Sæt ikke våde grøntsager i køleskabet.
- Opbevaringstiden for alle fødevarer afhænger af den oprindelige kvalitet af maden og en uafbrudt kølecyklus inden afkøling i køleskabet.
- Vand, der lækker fra kød, kan forurene andre produkter i køleskabet. Indpak kødprodukter og afrens hylderne for spild.
- Anbring ikke madvarer foran luftstrømskanalen.

- Anvend emballerede fødevarer inden den anbefalede udløbsdato.

For at opretholde køleskabets optimale temperatur må mad ikke komme i kontakt med temperaturføler, som er placeret i køleskabet.

- Under normale driftsbetingelser er det tilstrækkeligt at indstille køleskabets temperatur til +4 °C.
- Køleskabets temperatur bør være mellem 0-8°C, friske madvarer, der opbevares ved under 0°C, kan fryse og rådne, mængden af bakterier stiger ved temperaturer over 8°C, og det kan ødelægge madvarerne.
- Undlad straks at anbringe varm mad i køleskabet. Vent, til maden har stuetemperatur. Varme madvarer får temperaturen i køleskabet til at stige, hvilket kan forårsage madforgiftning og ødelæggelse af madvarerne.
- Kød, fisk og lignende skal opbevares i kølerummet. Grøntsagsrummet er primært til grøntsager (følger ikke med alle modeller).
- Kødprodukter og frugt og grøntsager bør ikke opbevares sammen, da det kan medføre krydskontaminering.
- Madvarer bør opbevares i lukkede beholdere eller tildækket i køleskabet for at forhindre fugtdannelse og lugt.

Nedenstående tabel er en hurtig guide til at vise dig den mest effektive måde til at opbevare de store fødevarergrupper i dit køleskab.

Mad	Maksimal opbevaringstid	Hvordan og hvor man skal opbevare
Frugt og grøntsager	1 uge	Grøntsagsbeholder
Kød og fisk	2 - 3 dage	Indpakning i plastfolie, poser eller i en kødbeholder og opbevaring på glashylden
Frisk ost	3 - 4 dage	På den skabshylde, som er beregnet dertil

Mad	Maksimal opbevaringstid	Hvordan og hvor man skal opbevare
Smør og margarine	1 uge	På den skabshylde, som er beregnet dertil
Flasker, f.eks. mælk og yoghurt	Indtil udløbsdato anbefalet af producenten	På den skabshylde, som er beregnet dertil
Æg	1 måned	I den æggebakke som er beregnet dertil
Tilberedte madvarer	2 dage	Alle hylder

BEMÆRK:



Kartofler, løg og hvidløg bør ikke opbevares i køleskabet.

5 RENGØRING OG VEDLIGEHOLDELSE



Sørg for at afbryde enheden fra strømforsyningen inden rengøring.



Rengør ikke apparatet ved at hælde vand på det.



Brug ikke slibende produkter, rengøringsmidler eller sæber til at rengøre apparatet. Efter rengøring skylles med rent vand og tørres forsigtigt. Efter rengøring skal du sætte stikket i stikkontakten med tørre hænder.

- Sørg for, at der ikke kommer vand ind i køleskabets lys og andre elektriske komponenter.
- Apparatet bør rengøres regelmæssigt med en opløsning af bikarbonat soda og lunkent vand.
- Rengør tilbehøret separat med vand og sæbe vask i hånden. Vask ikke tilbehøret i en opvaskemaskine.
- Rengør kondensatoren med en børste mindst to gange om året. Derved sparer du på omkostninger til energi og øger produktiviteten.



Strømforsyningen skal afbrydes under rengøringen.

5.1 Afrimning

Afrimning af køleskabet

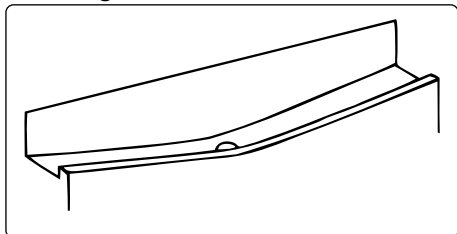

- Optøning sker automatisk i køleskabet under drift. Vandet opsamles i fordampningsbakken og fordamper automatisk.
- Fordampningsbakken og hullet til vandafløb bør rengøres jævnligt med en rørbørste for at forhindre, at vandet samler sig i bunden af køleskabet i stedet for at strømme ud.
- Aflobshullet kan også renses ved at hælde et halvt glas vand ned i det.

Udskiftning af LED-belysning

Kontakt nærmeste autoriserede servicecenter for at udskifte en af lysdioderne.

 **Bemærk:** Antallet og placeringen af LED-strips kan variere afhængigt af modellen.

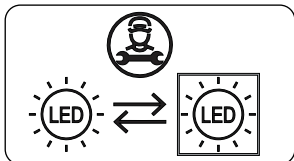

Hvis produktet er udstyret med LED-lampe

Dette produkt indeholder en lyskilde i energieffektivitetsklasse <E>.

Hvis produktet er udstyret med LED Strip (s) eller LED card (s)

Dette produkt indeholder en lyskilde i energieffektivitetsklasse <F>.

6 FORSENDELSE OG OMLACERING

6.1 Transport og ændring af positionering

- Den originale emballage og skum kan opbevares til gentransport (valgfrit).
- Fastgør dit apparat med kraftig emballage, bånd eller stærke reb, og følg transportvejledningen på emballagen.
- Fjern alle bevægelige dele eller fastgør dem sikkert mod stød i apparatet med bånd, når de transporteres eller flyttes igen.



Bær altid apparatet i lodret position.

7 FØR DU RINGER TIL EFTERSALGSSERVICE

Fejl

Dit apparat advarer dig, hvis temperaturen/temperaturerne er på uegnede niveauer, eller hvis der opstår et problem med apparatet. I tilfælde af et problem i apparatet, lyser alarm LED rødt.

Alarmindikatoren LED tændes	BETYDNING	HVORFOR	HVAD SKAL DU GØRE
	"Fejl" advarsel	Nogle dele er defekte, eller der er en fejl i køleprocessen. Produktet tilsluttes første gang, eller der er en længerevarende strømafbrydelse i 1 time.	Kontroller, om døren er åben, og kontroller om produktet har fungeret i 1 time. Hvis døren ikke er åben, og produktet har fungeret i 1 time, skal du ringe til service for at få hjælp så hurtigt som muligt.

Hvis du oplever et problem med dit apparat, skal du kontrollere følgende, før du kontakter eftersalgsservice.

Dit apparat virker ikke.

Kontroller om:

- Strømmen er tilsluttet
- Stikket er sat korrekt i stikkontakten
- Sikringen til stikket eller netsikringen er sprunget
- Stikkontakten er defekt. For at kontrollere dette skal du slutte et andet fungerende apparat til samme stikkontakt.

Apparatet fungerer dårligt

Kontroller om:

- Apparatet er overbelastet
- Døren til køleskabet er ordentligt lukket
- Der er støv på kondensatoren
- Der er nok plads nær bag- og sidevægge.

Dit apparat er støjende

Normale lyde

Der opstår knæklyde:

- Under automatisk afrimning
- Når apparatet afkøles eller opvarmes (på grund af udvidelse af apparatets materiale).

Der opstår korte knæklyde Når termostaten tænder og slukker for kompressoren.

Motorstøj: Angiver, at kompressoren fungerer normalt. Når kompressoren startes første gang, kan den forårsage mere støj i en kort periode.

Lyden af bobler og plask

forekommer: På grund strømmen af kølemiddel i systemets rør.

Lyden af rindende vand opstår:

På grund af vand, der strømmer til fordampningsbeholderen. Denne støj er normal under afrimning.

Der opstår støj af blæsende luft:

Inogle modeller under normal drift af systemet på grund af luftcirkulationen.

Kanterne på apparatet, der berører dørleddet, er varme

Især om sommeren (varme årstider) kan overflader, der kommer i kontakt med dørleddet under kompressorens drift, blive varme. Dette er normalt.

Der er en ophobning af fugt inde i apparatet

Kontroller om:

- Al mad er pakket ordentligt. Beholdere skal være tørre, inden de placeres i apparatet.
- Døren til apparatet åbnes ofte. Luftfugtighed trænger ind i apparatet når dørene åbnes. Fugtigheden øges hurtigere, når dørene åbnes oftere, især hvis luftfugtigheden i rummet er høj.

Døren åbner eller lukker ikke korrekt

Kontroller om:

- Der er mad eller emballage, der forhindrer døren i at lukke
- Dørleddene er knækkede eller revet

- Dit apparat er placeret på en plan overflade.

Kompressoren kan køre højt, eller støj fra kompressoren/køleskabet kan stige i nogle modeller under drift under visse forhold, således at produktet tilsluttes første gang, afhængigt af ændring i omgivelsestemperaturen eller ændret brug. Det er normalt; når køleskabet når den nødvendige temperatur, falder støjen automatisk.

Anbefalinger

- Hvis apparatet er slukket eller hvis stikket er taget ud, skal du vente mindst 5 minutter, før du sætter stikket i eller genstarter apparatet for at undgå beskadigelse af kompressoren.
- Hvis du ikke skal bruge apparatet i lang tid (fx i sommerferien), skal du tage stikket ud. Rengør køleskabet som anvist i afsnittet om rengøring, og lad døren stå åben for at undgå fugt og lugt.
- Hvis problemet fortsætter efter at have fulgt ovenstående instruktioner, bedes du kontakte det nærmeste autoriserede servicecenter.
- Det apparat, du har købt, er kun beregnet til husholdningsbrug. Det er ikke egnet til kommerciel eller fælles brug. Hvis forbrugeren anvender apparatet på en måde der ikke er i overensstemmelse med formålet, understreger vi, at producenten og forhandleren ikke er ansvarlige for reparationer eller fejl foretaget inden for garantiperioden.

8 GODE RÅD OM ENERGIBESPARELSER

1. Installer apparatet i et køligt, godt ventileret rum, men ikke i direkte sollys og ikke i nærheden af en varmekilde (såsom en radiator eller ovn), ellers skal der anvendes en isoleringsplade.
2. Lad varm mad og drikkevarer køle af inden du stiller det i køleskabet.
3. Læg mad til optøning i køleskabet, når det er muligt. De frosne madvarers lave temperatur hjælper med at afkøle køleskabet, mens maden tør op. Dette sparer energi. Frossen mad, der lægges til optøning uden for apparatet, vil resultere i at energibesparelse går tabt.
4. Drikkevarer eller andre væsker skal være tildækkede, når de står i apparatet. Hvis de ikke tildækkes, stiger luftfugtigheden inde i apparatet og energiforbruget stiger. At holde drikkevarer og andre væsker tildækket hjælper med at bevare deres lugt og smag.
5. Undgå at holde dørene åbne i lange perioder og at åbne dem for ofte, da varm luft vil komme ind i apparatet og få kompressoren til at tænde unødigt ofte.
6. Sørg for, at dækslerne til de forskellige kølerum er lukket (såsom grønsagsskuffen og kølerummet, hvis tilgængeligt).
7. Dørpakningen skal være ren og bøjelig. Udskift pakningen ved slid.

9 TEKNISKE DATA

Disse tekniske oplysninger kan findes på ydelsesskiltet, som sidder på indersiden af apparatet, og på energimærket.

QR-koden på energimærket, der blev leveret sammen med apparatet, angiver et link til et websted med oplysninger om apparatets ydeevne i EU EPREL-databasen.

Gem energimærket til senere brug sammen med brugervejledningen og alle andre dokumenter, der blev leveret sammen med dette apparat.

Det er også muligt at finde de samme oplysninger i EPREL ved hjælp af linket <https://eprel.ec.europa.eu> samt modelnavnet og produktnummeret, som du kan finde på apparatets ydelsesskilt.

Du kan få detaljerede oplysninger om energimærket via linket www.theenergylabel.eu.

10 OPLYSNINGER TIL TESTINSTITUTIONER

Installation og klargøring af apparatet til enhver bekræftelse af miljøvenligt design skal overholde EN 62552.

Krav til ventilation, mål til indhak og minimumsplads til bagsiden skal være som angivet i DEL 2 af denne Brugervejledning. Kontakt producenten for alle andre oplysninger, herunder planer til belastning.

11 KUNDEPLEJE OG -SERVICE

Brug altid originale reservedele.

Når du kontakter vores autoriserede servicecenter, skal du sørge for at have følge data ved hånden: Model, produktnummer, serienummer.

Disse oplysninger kan findes på ydelsesskiltet.

Du kan finde klassificeringsetiketten inden for køleområdet i nederste venstre side.





De originale reservedele til nogle specifikke komponenter er tilgængelige i mindst 7 eller 10 år, baseret på komponenttype og salg af den sidste enhed af modellen.

Besøg vores websted
www.sharphome.eu

Takk for at du valgte dette produktet.

Denne brukerhåndboken inneholder viktig informasjon om sikkerhet og instruksjoner som er ment å hjelpe deg med drift og vedlikehold av apparatet.

Ta deg tid til å lese denne brukerhåndboken før du bruker apparatet, og oppbevar denne boken for fremtidig referanse.

Ikon	Type	Betydning
	ADVARSEL	Alvorlig personskade eller dødsrisiko
	FARE FOR ELEKTRISK STØT	Farlig spenningsfare
	BRANN	Advarsel: Risiko for brann / brennbare materialer
	FORSIKTIGHET	Risiko for personlig- eller eiendomskade
	VIKTIG	Betjening av systemet riktig

INNHOOLD

1 SIKKERHETSINSTRUKSJONER.....	39
1.1 Generelle sikkerhetsadvarsler	39
1.2 Monteringsadvarsler	43
1.3 Under bruk.....	43
2 BESKRIVELSE AV APPARATET	44
3 BRUK AV APPARATET	45
3.1 Display og kontrollpanel	45
3.2 Bruke kjøleskapet.....	45
3.2.1 Innstillingsknapp for kjøleskapstemperatur	45
3.2.2 Alarmsymbol (LED-lys for alarm).....	45
3.2.3 Superkjølingsmodus	45
3.2.4 Innstillinger for kjøleskapstemperatur.....	45
3.2.5 Hvilemodus.....	46
3.2.6 Funksjonen for åpen dør-alarm	46
3.3 Temperaturinnstillingsvarsler	46
3.4 Temperaturindikator.....	46
3.5 Tilbehør.....	47
3.5.1 Ferskhetsbryter (<i>på noen modeller</i>)	47
3.5.2 Justerbar dørhylle (<i>I noen modeller</i>).....	48
4 OPPBEVARING AV MAT	48
4.1 Kjøleskapsdelen	48
5 VASKING OG VEDLIKEHOLD	49
5.1 Avising	50
6 FRAKT OG FLYTTING.....	50
6.1 Transport og flytting.....	50
7 FØR DU RINGER ETTER SERVICE	51
8 TIPS FOR Å SPARE ENERGI.....	52
9 TEKNISK DATA.....	53
10 INFORMASJON TIL TESTINSTITUTT.....	53
11 KUNDESTØTTE OG SERVICE.....	53

1 SIKKERHETSINSTRUKSJONER

1.1 Generelle sikkerhetsadvarsler

Les bruksanvisningen nøye.

⚠ ADVARSEL: Hold ventileringsåpninger, i apparatets kabinett eller i den innebygde strukturen, fri for hindringer.

⚠ ADVARSEL: Ikke bruk mekaniske enheter eller andre måter for å akselerere avisningsprosessen, annet enn det som er anbefalt av produsenten.

⚠ ADVARSEL: Ikke bruk elektriske apparater inne i matvarekamrene i apparatet, med mindre de er av en type som er anbefalt av produsenten.

⚠ ADVARSEL: Ikke skad kjølekretsen.

⚠ ADVARSEL: Når du plasserer apparatet, må du påse at strømledningen ikke blir sittende fast eller skadet.

⚠ ADVARSEL: Du må ikke plassere flere skjøteledninger eller strømkontakter bak apparatet.

⚠ ADVARSEL: For å unngå fare forårsaket av et ustabilt apparat, må det festes slik det står i instruksjonene.

⚠ Dersom apparatet bruker R600a som kjølemiddel (du finner denne informasjonen på etiketten på kjølemiddelet) du bør være forsiktig under frakt og installasjon for å hindre skade på kjøleelementene. R600a er en miljøvennlig og naturlig gass, men den er eksplosiv. Siden den er eksplosiv må du, dersom det

er en lekkasje grunnet skade på kjøleelementene, flytte kjøleskapet ditt fra åpen flamme eller varmekilder, og ventilere rommet der apparatet står i noen minutter.

- Mens du bærer og setter på plass kjøleskapet, ikke ødelegg kjølegasskretsen.
- Ikke lagre eksplosivt materiale slik som aerosolkanner med brennbart drivstoff i dette apparatet.
- Dette apparatet er ment å brukes i husholdninger og lignende applikasjoner som:
 - personalkjøkken i butikker, kontor og andre arbeidsplasser
 - gårdshus og av gjester på hotell, motell og andre overnattingssteder
 - herberger og lignende
 - catering og lignende ikke-detalj apparater
- Dersom støpslet ikke passer til kjøleskapsledningen, må den byttes av produsenten, serviceagenten eller lignende kvalifisert personell for å unngå fare.
- Et spesielt jordingsstøpsel har blitt koblet til strømkabelen på kjøleskapet. Dette støpselet bør brukes med en spesiell jordet stikkontakt på 16 amp. Dersom det ikke finnes en slik stikkontakt i huset ditt, må du få en installert av en autorisert elektriker.
- Dette apparatet kan brukes av barn fra 8 år og oppover, og personer med redusert helse eller med

mangel på erfaring og kunnskap dersom de har tilsyn eller blir instruert i riktig og sikker bruk, og forstår faren som er involvert. Barn skal ikke leke med apparatet. Vasking og vedlikehold skal ikke utføres av barn uten tilsyn.

- Barn i alderen mellom 3 til 8 år har lov til å laste inn og utav kjøleapparater. Barn er ikke forventet å utføre rengjøring eller vedlikehold av apparatet. Det forventes at småbarn (0–3 år) ikke bruker apparater. Det er forventet at unge barn (3–8 år) trygt kan bruke apparater, forutsatt at det gis kontinuerlig tilsyn. Eldre barn (8–14 år) og sårbare mennesker som kan bruke apparater trygt etter at de har fått riktig tilsyn eller instruksjon for bruk av apparatet. Svært sårbare mennesker forventes ikke å bruke apparater trygt hvis ikke kontinuerlig tilsyn er gitt.
- Dersom ledningen er skadet, må den skiftes av produsenten, dens serviceagent eller lignende kvalifisert personell for å unngå fare.
- Dette apparatet skal ikke brukes i høyder som overstiger 2000 moh.

For å unngå forurensing av mat, følg disse instruksjonene:

- Å ha døren åpen i lange perioder, kan føre til en betydelig økning i temperaturen i apparatets rom.
- Rengjør jevnlig overflater som kan komme i kontakt med mat og tilgjengelige dreneringssystemer.

- Oppbevar rå kjøtt og fisk i egnede beholdere i kjøleskapet, slik at det ikke kommer i kontakt med, eller drypper på annen mat.
- To-stjerners fryseskuffer er egnet for oppbevaring av forfrossen mat, lagring eller fremstilling av is krem og å lage isterninger.
- Ett-, to- og tre-stjerners rom er ikke egnet for frysing av fersk mat.
- Hvis kjøleapparatet er tomt i lange perioder, må du slå av, avrim, rengjøre, tørke og la døren stå åpen for å forhindre muggdannelse i apparatet.

1.2 Monteringsadvarsler

Før du bruker kjøleskapet for første gang, må du være oppmerksom på følgende punkter:

- Driftspenningen for kjøleskapet ditt er 220–240 V ved 50Hz.
- Støpslet må være tilgjengelig etter montering.
- Kjøleskapet ditt kan ha en lukt når det brukes for første gang. Dette er normalt, og lukten vil forsvinne når kjøleskapet begynner å avkjøles.
- Før du kobler til kjøleskapet, må du sørge for at informasjonen på typeskiltet (spenning og tilkoblet belastning) samsvarer med strømforsyningen. Kontakt en kvalifisert elektriker hvis du er i tvil.
- Sett støpselet i en stikkontakt med en effektiv jordforbindelse. Hvis kontakten ikke har jordkontakt eller støpselet ikke stemmer overens, anbefaler vi at du kontakter en kvalifisert elektriker for å få hjelp.
- Apparatet må kobles til med en riktig installert sikringskontakt. Strømforsyningen (AC) og spenningen på driftsstedet må stemme overens med detaljene på apparatets typeskilt (typeskiltet er plassert på innsiden til venstre for apparatet).
- Vi tar ikke ansvar for skadene som følger av ujordet bruk.
- Plasser kjøleskapet ditt på et sted der det ikke blir utsatt for direkte sollys.
- Kjøleskapet må ikke brukes utendørs eller utsettes for regn.
- Apparatet bør være minst 50 cm fra komfyrer, gassovner og varmeapparater, og det bør stå minst 5 cm fra elektriske ovner.
- Når kjøleskapet plasseres ved siden av en dypfryser, bør det være minst 2 cm mellom dem for å unngå fukt på utsiden.
- Ikke dekk til hoveddelen eller toppen av kjøleskapet med snøre. Dette påvirker ytelsen til kjøleskapet ditt.

- Det må være en klaring på minst 150 mm over apparatet. Ikke plasser gjenstander oppå apparatet.
- Ikke plasser tunge gjenstander på apparatet.
- Rengjør apparatet grundig før bruk (se Rengjøring og vedlikehold)
- Tørk av alle deler av kjøleskapet med en blanding av varmt vann og en teskje natrium bikarbonat før bruk. Skyll deretter med rent vann og tørk av. Sett alle delene på plass i kjøleskapet igjen etter rengjøring.
- Monteringsprosedyren i en kjøkkenenhet finner du i monteringsmanualen. Dette produktet er kun ment for bruk i riktige kjøkkenenheter.

1.3 Under bruk

- Ikke koble kjøleskapet til strømforsyningen med en skjøteledning.
- Ikke bruk ødelagte, slitte eller gamle støpsler.
- Ikke dra, bøy eller skad ledningen.
- Det må ikke brukes adapter på støpselet.
- Dette apparatet er designet for bruk av voksne. Ikke la barn leke med apparatet eller henge på døren.
- Berør aldri strømledningen / støpselet med våte hender. Dette kan føre til kortslutning eller elektrisk støt.
- Ikke plassere eksplosivt eller brennbart materiale i kjøleskapet. Plasser drinker med høyt alkoholinnhold vertikalt i kjøleskapet og sørg for at de er skikkelig lukket.

Gamle og ødelagte kjøleskap

- Dersom ditt gamle kjøleskap har en lås, må du ødelegge eller fjerne den før du kaster apparatet, for å hindre at barn kan sitte fast inne i skapet. Dette kan føre til en ulykke.
- Gamle kjøleskap og fryser inneholder isolasjonsmateriale og kjølemiddel med CFC. Vær derfor veldig forsiktig for å ikke skade miljøet når du kvitter deg med det gamle kjøleskapet.

CE-samsvarserklæring

Vi erklærer at produktene våre oppfyller gjeldende europeiske direktiver, avgjørelser og forskrifter og kravene som er oppført i de refererte standardene.

Avhending av det gamle apparatet

Symbolet på produktet eller på emballasjen indikerer at dette produktet ikke kan behandles som husholdningsavfall. I stedet skal den overleveres til gjeldende innsamlingssted for resirkulering av elektrisk og elektronisk utstyr. Ved å sikre at dette produktet blir avhendet på riktig måte, bidrar du til å forhindre potensielle negative konsekvenser for miljøet og menneskers helse, som ellers kan være forårsaket av upassende avfallshåndtering av dette produktet. For detaljert informasjon om resirkulering av dette produktet, ta kontakt med din kommune, din renovasjonstjeneste eller butikken der du kjøpte produktet.

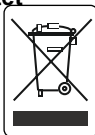

Emballasje og miljøet

Emballasjematerialet beskytter maskinen mot skader som kan oppstå under transport. Emballasjematerialene er miljøvennlige og resirkulerbare. Bruk av resirkulert materiale reduserer råvareforbruket og reduserer derfor avfallsproduksjonen.



Merknader:

- Les bruksanvisningen nøye før du installerer og bruker apparatet. Vi er ikke ansvarlige for skade som oppstår grunnet feil bruk.
- Følg alle instruksjonene på apparatet ditt og i bruksanvisningen, og oppbevar denne bruksanvisningen på et trygt sted for å løse problemer som kan oppstå i fremtiden.
- Dette apparatet er produsert for å brukes i hjemmet, og det kan bare brukes i husholdningsmiljøer og for det spesifiserte bruksområdet. Det er ikke passende for kommersiell eller felles bruk. Slik bruk vil føre til at garantien på apparatet blir kansellert, og selskapet vårt vil ikke være ansvarlig for tapene det

kan medføre.

- Dette apparatet er produsert for å brukes i hus, og det passer kun til kjøling og lagring av matvarer. Det er ikke egnet for kommersiell eller felles bruk, og/eller for å lagre annet enn matvarer. Vårt selskap er ikke ansvarlig for eventuelle tap påført på grunn av feil bruk av apparatet.

2 BESKRIVELSE AV APPARATET

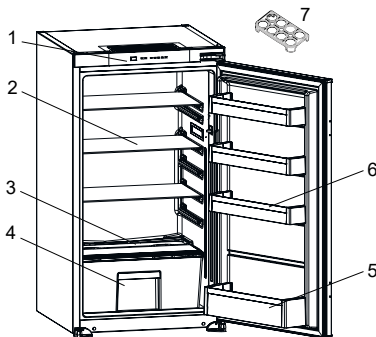

 Denne presentasjonen er kun for informasjon om delene til apparatet. Delene kan variere ut fra apparatmodellen.

- 1) Kontrollpanel
- 2) Hyller til kjøleskap
- 3) Deksel til grønnsaksskuff
- 4) Grønnsaksskuff
- 5) Flaskehylle
- 6) Dørhyller
- 7) Eggholder

Generelle merknader:

Ferskmatrom (kjøleskap): Mest effektiv energibruk er sikret i konfigurasjonen med skuffene i den nedre delen av apparatet, og hyllene jevnt fordelt, plasseringen av dørskuffer påvirker ikke energiforbruket.

3 BRUK AV APPARATET

3.1 Display og kontrollpanel

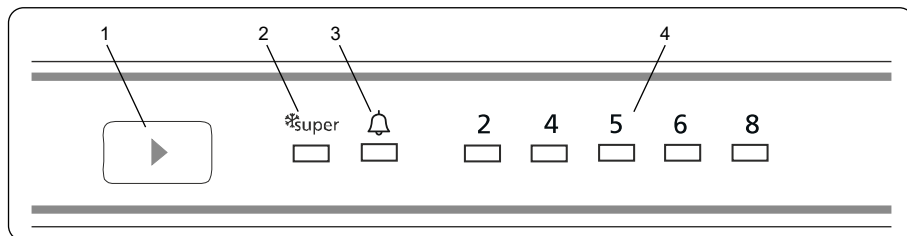

Bruke kontrollpanelet

1. Innstillingsknapp for kjøleskapstemperatur
2. Symbol for superkjøling (LED-lys for superkjøling)
3. Alarmsymbol (LED-lys for alarm)
4. Indikator for justering av kjøleskaptemperatur

3.2 Bruke kjøleskapet

Hvis produktet har belysning

 Når produktet kobles til for første gang, kan de innvendige lysene bli slått på ett minutt senere, grunnet åpningstester.

3.2.1 Innstillingsknapp for kjøleskapstemperatur

Denne knappen brukes til innstilling av temperaturen i kjøleskapet. Trykk på denne knappen for å angi verdier for kjøleskapdelen. Bruk denne knappen til å aktivere superkjølingsmodus.

3.2.2 Alarmsymbol (LED-lys for alarm)

Hvis det er et problem med kjøleskapet, lyser dette alarmlyset rødt.

3.2.3 Superkjølingsmodus

Når brukes denne?

- Til nedkjøling av store mengder mat.
- Til rask nedkjøling av ferdiglaget mat.
- Til rask nedkjøling av mat.
- For å lagre sesongmat over lenger tid.

Hvordan brukes denne?

- Trykk på temperaturinnstillingsknappen helt til superkjølingslyset tennes.
- Superkjølingslyset lyser i denne modusen.
- For å oppnå maksimal ytelse ved maksimal kjølekapasitet må du sette apparatet i aktiv superkjølingsmodus to timer før du setter den ferske maten i kjøleskapet.

Når denne modusen er aktiv:

Hvis du trykker på temperaturinnstillingsknappen, avbrytes modusen og innstillingen gjenopprettes fra 2.

 Superkjølingsmodusen avbrytes automatisk etter maks fem timer.

3.2.4 Innstillinger for kjøleskapstemperatur

- Utgangstemperaturen som vises på innstillingsdisplayet er 5 °C.
- Trykk én gang på kjøleskapsinnstillingsknappen.
- Innstillingstemperaturen økes hver gang du trykker på knappen. (2 °C, 4 °C, 5 °C, 6 °C, 8 °C, superkjøling)
- Trykk på kjøleskapsinnstillingsknappen helt til supersymbolet vises på kjøleskapet for å stille inn supermodus.
- Ikke trykk på andre knapper i løpet av de neste 3 sekundene for å beholde den valgte innstillingen.
- Led-lyset for superkjøling begynner å blinke.

- Hvis du fortsetter å trykke, starter den på nytt fra siste verdi.

Merk:Noen innebygde apparater kan ha standby-modus.

3.2.5 Hvilemodus

Hvordan Skal Det Aktiveres?

Still inn "2" innstilt verdi og trykk på Set-knappen til alle lysdioder blinker tre ganger.

Hvordan Fungerer Det?

I hvilemodus; alle komponenter blir deaktivert. Hvis brukeren trykker på Set-knappen i hvilemodus, vil alle lysdioder blinke tre ganger for å vise at hvilemodus er aktiv.

Hvordan Skal Det Deaktiveres?

Trykk og hold på Set-knappen til skjermen går tilbake til normal drift. Etter at modusen er deaktivert, kan "Alarm-LED" lyse på skjermen fordi produktet kan være varmt. "Alarm-LED" vil slås av når produktet når normal temperatur.

3.2.6 Funksjonen for åpen dør-alarm

Hvis kjøleskapdøren står åpen i mer enn 2 minutter, piper kjøleskapet to ganger.

3.3 Temperaturinnstillingsvarsler

- Apparatet ditt er designet for bruk i omgivelser med standardiserte temperaturområder som følger klimaklassen som er skrevet på etiketten. Det anbefales ikke at kjøleskapet ditt brukes i omgivelser som er utenfor de oppgitte temperaturområdene. Dette vil redusere apparatets kjøleeffekt.
- Temperaturjusteringer bør gjøres ut fra hvor ofte døren åpnes og hvor mye mat det er lagret i fryseren samt omgivelsestemperaturen i rommet der apparatet står.
- Når apparatet først slås på, la det kjøre i 24 timer for å nå driftstemperatur. I løpet av denne perioden må døren ikke åpnes, og det må ikke lagres store mengder maten i det.

- En forsinkelsesfunksjon på fem minutter brukes for å forhindre skade på kompressoren på apparatet ditt når du kobler til eller kobler fra strømmettet, eller når det oppstår en strømbrudd. Apparatet ditt vil være klart til normal bruk etter fem minutter.

Klimaklasse og betydning:

T (tropisk): Dette kjøleskapet er beregnet på bruk i omgivelsestemperaturer fra 16 °C til 43 °C.

ST (subtropisk): Dette kjøleskapet er beregnet på bruk i omgivelsestemperaturer fra 16 °C til 38 °C.

N (temperert): Dette kjøleskapet er beregnet på bruk i omgivelsestemperaturer fra 16 °C til 32 °C.

SN (utvidet temperert): Dette kjøleskapet er beregnet på bruk i omgivelsestemperaturer fra 10 °C til 32 °C.

3.4 Temperaturindikator

For å hjelpe deg med å lettere stille inn kjøleskapet, har vi utstyrt det med en temperaturindikator som er plassert i det kaldeste området.

For å oppbevare maten på en bedre måte i kjøleskapet, spesielt i det kaldeste området, må du sørge for at meldingen «OK» vises på temperaturindikatoren. Hvis «OK» ikke vises betyr det at temperaturen ikke er stilt inn riktig



Det kan være vanskelig å se indikatoren, sørg for at den lyser ordentlig. Hver gang temperaturinnstillingen endres, vent på at temperaturen i apparatet er stabilisert før du fortsetter, og om nødvendig stiller inn ny temperatur. Endre posisjonen til enhetens temperaturinnstilling gradvis, og vent minst 12 timer før du starter en ny kontroll og potensiell endring.

MERK: Etter gjentatte åpninger (eller langvarig åpning) av døren, eller etter at du har lagt fersk mat i apparatet, er det normalt at indikasjonen «OK» ikke vises i indikatoren for temperaturinnstilling. Hvis det er unormal oppbygging av iskrystaller (i

bunnen av apparatet) på kjøleskapet, fordampere (overbelastet apparat, høy romtemperatur, hyppige døråpninger), sett enheten for temperaturinnstilling i en lavere stilling til kompressorperiodene oppnås igjen.

Oppbevare mat i den kaldeste delen av kjøleskapet.



Maten oppbevares på best måte i det best passende kjøleområdet. Det kaldeste området er over grønnsaksskuffen.

Følgende symbol indikerer det kaldeste området i kjøleskapet.

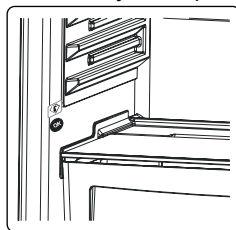

For å sikre at det er lav temperatur i dette området, pass på at hyllen er på nivå med dette symbolet, som vist i illustrasjonen.

Den øverste

grensen for det kalde området indikeres av den nedre delen av merket (pilens hode).

Øvre hylle på det kaldeste området må være på samme nivå som pilens hode. Det kaldeste området er under dette nivået.

Ettersom disse hyllene kan tas ut, må du sørge for at de alltid er på samme nivå med sonegrensene som er beskrevet på klistermerkene, for å garantere temperaturene i dette området.

3.5 Tilbehør

Bilder og tekstbeskrivelser på tilbehørseksjonen kan variere ut fra apparatmodellen.

3.5.1 Ferskhetsbryter (på noen modeller)

(bildene er representative)

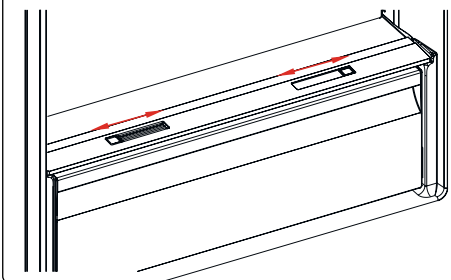

eller

(bildene er representative)

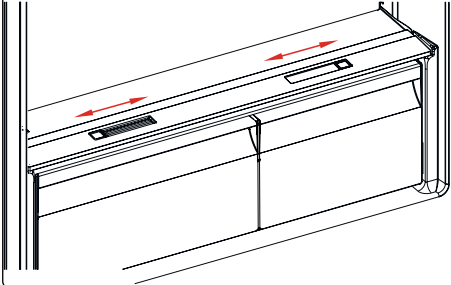

Hvis grønnsaksskuffen er helt full, bør ferskhetsbryteren, som er plassert foran grønnsaksskuffen, åpnes. Da vil luften og fuktigheten i grønnsaksrommet kontrolleres, og dette vil øke matens levetid.

Bryteren som er plassert bak hyllen, må åpnes hvis man ser kondens på glasshyllen.

3.5.2 Justerbar dørhyll (I noen modeller)

Seks ulike justeringer av høyden kan foretas for å skaffe den lagringsplassen du trenger ved hjelp av den justerbare dørhyllen.

Slik flytter du den justerbare dørhyllen:

Hold i bunnen av hyllan og dra knappene på siden av dørhyllen i pilens retning. (Fig. 1)

Posisjoner dørhyllen til den høyden du ønsker ved å flytte den opp og ned.

Etter at du har fått dørhyllen posisjonen du vil ha den, slipper du knappene på siden av dørhyllen (fig.2). Før du slipper dørhyllen, må du bevege den opp og ned for å sikre at dørhyllen er festet.

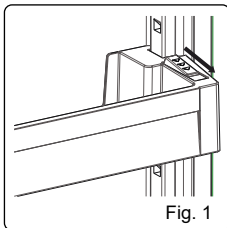

Fig. 1

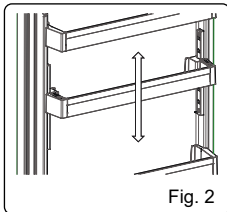

Fig. 2

Merk: Før du setter ting inn i den forflyttende dørhyllen, må du holde i hyllan ved å støtte opp under bunnen. Ellers vil dørhyllen kunne falle av skinnene pga. vekten. Så skade vil kunne skje på dørhyllen eller skinnene.

4 OPPBEVARING AV MAT

4.1 Kjøleskapsdelen

- For å redusere fuktighet og unngå påfølgende riming, må væsker alltid lagres i forseglede beholdere i kjøleskapet. Frost har en tendens til å konsentreres i de kaldeste feltene i den fordampende væsken, og med tiden vil apparatet ditt kreve hyppigere avriming.
- Tilberedte retter må være tildekket når de oppbevares i kjøleskapet. Ikke plasser varm mat i kjøleskapet. Plasser dem når de er avkjølt, ellers øker temperaturen / fuktigheten i kjøleskapet, noe som reduserer kjøleskapets effektivitet.
- Sikre at det ikke er noen artikler i direkte kontakt med apparatets bakre vegg, da frost vil utvikles og emballasjen vil sitte fast. Ikke åpne kjøleskapsdøren for ofte.
- Vi anbefaler at kjøtt og rensket fisk pakkes løst og lagres på glasshyllan over grønnsaksbeholderen, hvor luften er kjøligere, da dette gir de beste lagringsforholdene.
- Lagre løs frukt og grønnsaksartikler i grønnsaksskuffene.
- Lagring av frukt og grønnsaker separat hjelper med å forhindre etylen-sensitive grønnsaker (grønne blader, brokkoli, gullrøtter osv.) fra å bli påvirket av etylenfrigjørende frukt (banan, fersken, aprikos, fiken, osv.).
- Ikke legg våte grønnsaker i kjøleskapet.
- Lagringstid for alle matprodukter avhenger av den innledende kvaliteten på maten, og en uavbrutt kjølesyklus før lagring i kjøleskap.
- Vann som lekker fra kjøtt kan kontaminere andre produkter i kjøleskapet. Du bør pakke kjøttprodukter og rengjøre eventuelle lekkasjer i hyllene.
- Ikke plasser mat foran luftstrømmen.
- Bruk pakket mat før anbefalt utløpsdato.

Ikke la mat komme i kontakt med temperatursensoren som er plassert i kjøleskapet for å holde kjøleskapet på optimal temperatur.

- For normale arbeidsforhold vil det være tilstrekkelig å justere temperaturinnstillinger på kjøleskapet ditt til +4 °C.
- Temperaturen i kjølerommet bør være i området 0–8 °C, fersk mat fryser og råtner under 0 °C, bakteriemengde øker og ødelegger maten over 8 °C.
- Ikke plasser varm mat i kjøleskapet umiddelbart, vent til temperaturen går ned. Varm mat øker temperaturen i kjøleskapet ditt, og fører til matforgiftning og unødvendig ødeleggelse av mat.
- Kjøtt, fisk, osv., bør lagre i kjøperommet for mat, grønnsaksrommet foretrekkes for grønnsaker (om tilgjengelig).
- For å unngå kryssforurensing blir kjøttprodukter og frukt og grønnsaker ikke lagret sammen.
- Mat bør plasseres i kjøleskapet i lukkede beholdere eller tildekket for å forhindre fuktighet og odører.

Tabellen under er en hurtigveiledning for å vise deg den mest effektive måten å lagre de store matgruppene i kjøleskapet ditt.



Mat	Maksimal lagringstid	Hvor og hvordan lagre
Frukt og grønnsaker	1 uke	Grønnsaksbeholder
Kjøtt og fisk	2–3 dager	Pakk i plastfolie, bagger, eller i en kjøttbeholder, og lagre den på glasshyllen.
Fersk ost	3–4 dager	På den angitte dørhyllen
Smør og margarin	1 uke	På den angitte dørhyllen
Produkter på flaske, f.eks. melk og yoghurt	Til utløpsdatoen som er anbefalt av produsenten	På den angitte dørhyllen
Egg	1 måned	På den angitte egghyllen

Mat	Maksimal lagringstid	Hvor og hvordan lagre
Tilberedt mat	2 dager	Alle hyller

MERK:

-  Poteter, løk og hvitløk bør ikke lagres i kjøleskapet.

5 VASKING OG VEDLIKEHOLD

-  Koble enheten fra strømforsyningen før du starter rengjøringen.
-  Ikke vask apparatet ved å helle vann på det.
-  Ikke bruk slipende produkter, vaskemidler eller sent. Må skylles med rent vann og tørkes nøye etter vasking. Etter rengjøring kobles pluggen til strømforsyningen igjen med tørre hender.
- Sikre at det ikke kommer noe vann inn i lampehuset eller andre elektriske komponenter.
- Apparatet bør rengjøres jevnlig med en løsning av natriumhydrogenkarbonat og lunkent vann.
- Rengjør tilbehøret separat for hånd med såpe og vann. Ikke vask tilbehøret i en oppvaskmaskin.
- Rengjør kondensatoren med en børste minst en gang i året. Dette vil hjelpe deg å spare på energikostnader og øke produktivitet.

-   **Strømforsyningen må være koblet fra under rengjøring.**

5.1 Avising

Avriming av kjøleskapskammer

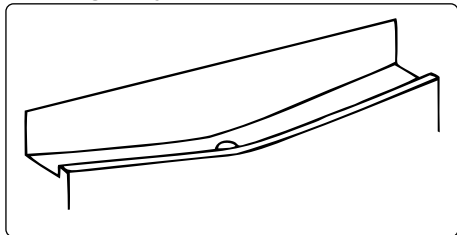

- Avriming oppstår automatisk i kjøleskapets kammer i løpet av drift. Vannet samles inn via et fordampingsbrett og fordamper automatisk.
- Fordampningsbrettet og vannets avløpshull bør rengjøres jevnlig med en piperenser for å unngå at vannet samler seg i bunnen av kjøleskapet i stedet for å renne ut.
- Du kan også rengjøre avløpshullet ved å tømme et halvt glass med vann i det.

Å skifte ut LED-lys

Kontakt det nærmeste autoriserte servicesenteret for å skifte ut LED-lys.

 **Merk:** Antall LED-strimler, og plasseringen av disse, kan variere avhengig av modell.

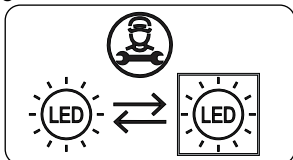

Hvis produktet er utstyrt med LED-lampe

Dette produktet inneholder en lyskilde i energieffektivitetsklasse <E>.

Hvis produktet er utstyrt med LED-stripe (r) eller LED-kort (er)

Dette produktet inneholder en lyskilde i energieffektivitetsklasse <F>.

6 FRAKT OG FLYTTING

6.1 Transport og flytting

- Originalemballasje og skum kan beholdes for ny transport (valgfritt).
- Fest apparatet med tykk emballasje, bånd eller sterke snorer, og følg deretter instruksjonene for transport på emballasjen.
- Fjern alle løse deler eller beskytt dem i apparatet mot støt, bruk bånd ved flytting eller transport.



Frakt alltid apparatet i loddrett posisjon.

7 FØR DU RINGER ETTER SERVICE

Feil

Kjøleskapet advarer deg dersom temperaturen(e) ikke er innenfor riktige verdier eller når et problem oppstår i apparatet. Hvis det er et problem med apparatet, lyser denne alarmlampen rødt.

Alarmindikatorlampen tennes	BETYDNING	ÅRSAK	TILTAK
	Feilmelding	Det er en/noen del(er) som er i ustand, eller det er en feil med kjølingsprosessen. Produktet kobles til strøm for første gang eller etter et strøbrudd på minst én time.	Sjekk om døren er åpen eller ikke, og sjekk om produktet virker i én time. Hvis døren ikke er åpen og produktet har virket i én time, må du ringe etter service for å få hjelp så fort som mulig.

Hvis du har problemer med **apparatet**, må du sjekke følgende før du kontakter kundeservice.

Apparatet virker ikke

Sjekk om:

- Det er strøm
- Støpselet er koblet riktig til stikkkontakten
- Er sikringen til støpselet eller hovedsikringen gått?
- Det er feil på stikkkontakten. For å kontrollere dette kobles et annet fungerende apparat til samme kontakt.

Kjøleskapets ytelse er dårlig

Sjekk om:

- Kjøleskapet er overbelastet
- Døren er korrekt lukket
- Det ikke er støv på kondensatoren
- Det er nok plass bak og på sidene.

Apparatet lager for mye lyd

Normale lyder

Klikkelyd inntreffer:

- Under automatisk avriming.
- Når apparatet avkjøles eller varmes (grunnet utviding av apparatets materiale).

Korte klikkelyder inntreffer: Når termostaten slår kompressoren av/på.

Motorstøy: Denne lyden indikerer at kompressoren opererer normalt. Kompressoren kan lage mer støy en liten stund når den aktiveres for første

gang.

Boblelyder og plask inntreffer:

Fra flyten av kjølemiddelet i rørene i systemet.

Lyd av strømmende vann inntreffer:

Grunnet vann som strømmer til dampbeholderen. Denne lyden er normal under avriming.

Luftblåsestøy inntreffer: I noen modeller under normal drift av systemet på grunn av luftsirkulasjon.

Kantene på apparatet som er i kontakt med dørhengslene er varme

Spesielt om sommeren (varme årstider) kan overflatene i kontakt med dørhengslene bli varmere under drift av kompressoren, dette er normalt.

Det er ansamling av fuktighet i apparatet

Sjekk om:

- Alle matvarer er pakket riktig. Beholdere må være tørre før de plasseres i **apparatet**.
- **Apparatetsdør** åpnes ofte. Fuktighet fra rommet kommer inn i **apparatet** når dørene åpnes. Fuktigheten vil bygge seg opp raskere når du åpner dørene oftere, spesielt dersom luftfuktigheten i rommet er høy.

Døren åpner eller lukker ikke skikkelig

Sjekk om:

- Det er mat eller emballasje som hindrer døren i å lukke seg

- Hengslene på døren er ødelagt eller revnet
- **Apparatet** står på et jevnt underlag. Kompressoren kan kjøre høyt, eller støyen fra kompressoren/kjøleskapet kan øke på noen modeller under drift under visse forhold, slik at produktet kobles til for første gang, avhengig av endring i omgivelsestemperatur eller endring i bruken. Det er normalt; når kjøleskapet når den nødvendige temperaturen, reduseres støyen automatisk.

Anbefalinger

- Hvis kjøleskapet er slått av eller tilkoblet, må du vente minst fem minutter før du kobler fra apparatet eller starter det på nytt for å hindre skade på kompressoren.
- Om du ikke bruker kjøleskapet på lang tid (f.eks. på sommerferie), plugg det ut. Vask kjøleskapet ditt i henhold til kapittelet «Rengjøring», og la døren stå åpen for å hindre fuktighet og lukt.
- Dersom problemet fortsetter etter at du har fulgt alle instruksjonene ovenfor, ta kontakt med nærmeste autoriserte servicesenter.
- Kjøleskapet du har kjøpt er designet kun for bruk i hjemmet. Det er ikke passende for kommersiell eller felles bruk. Dersom forbrukeren bruker apparatet på en måte som ikke er i samsvar med disse funksjonene, legger vi vekt på at produsenten og forhandleren ikke skal være ansvarlige for eventuelle reparasjoner og feil innenfor garantiperioden.

8 TIPS FOR Å SPARE ENERGI

1. Installer apparatet i et kjølig, godt ventilert rom, men ikke i direkte sollys, og ikke rett ved en varmekilde (som radiator eller ovn), ellers bør en isolerende plate brukes.
2. La varm mat og drikke kjøles ned før de plasseres i apparatet.
3. Plasser mat som skal tines i kjøleskapdelen hvis mulig. Den lave temperaturen til den frosne maten vil hjelpe til å kjøle ned kjølekammeret når den tiner. Dette vil spare energi. Frossen mat som tines utenfor apparatet resulterer i tapt energi.
4. Drikke eller andre væsker bør tildekkes når de er i apparatet. Hvis de ikke tildekkes, vil fuktigheten i apparatet øke, og apparatet vil derved bruke mer energi. Tildekking av drikke og andre væsker hjelper med å bevare smak og lukt.
5. Unngå å ha dørene åpne over lenger tid, og åpne dørene for hyppig, ellers vil varm luft komme inn i kjøleskapet og føre til at kompressoren slår seg på unødvendig ofte.
6. Hold dekslene på de ulike kamrene lukket (grønnsaksskuff, kjøledel osv.).
7. Dørpakningen må være ren og bøyelig. Bytt ut pakningen ved slitasje.

9 TEKNISK DATA

Den tekniske informasjonen kan finnes på typeskiltet på innsiden av apparatet og på energimerket.

QR-koden på energimerket levert med apparatet viser til en nettløse til informasjon om apparatets ytelse i EU EPREL-databasen.

Lagre energimerket sammen med brukermanualen og alle andre dokumenter apparatet ble levert med.

Det er også mulig å finne den samme informasjonen i EPREL via lenken <https://eprel.ec.europa.eu> og modellnavnet og produktnummeret du finner på apparatets typeskilt.

Se lenken www.theenergylabel.eu for detaljert informasjon om energimerket.

10 INFORMASJON TIL TESTINSTITUTT

Installasjon og forberedelse av apparatet for EcoDesign-verifisering skal skje i samsvar med EN 62552. Krav til ventilasjon, dimensjoner med anbefalte minsteavstander og åpning bak skal være som beskrevet i denne bruksanvisningens DEL 2. Ta kontakt med produsenten for ytterligere informasjon, inkludert lasteplaner.

11 KUNDESTØTTE OG SERVICE

Bruk alltid originale reservedeler.

Når du tar kontakt med vårt autoriserte servicesenter, påse at du har følgende informasjon tilgjengelig: Modell, serienummer.

Informasjonen kan finnes på typeskiltet.

Du finner klassifiseringsetiketten i kjølesonen på venstre nedre side .

De originale reservedelene til noen spesifikke komponenter er tilgjengelige i minst 7 eller 10 år, basert på komponenttypen, fra markedsføring av den siste enheten i modellen.

Besøk nettsiden vår
www.sharphome.eu

Tack för att du valt denna produkt.

Denna bruksanvisning innehåller viktig säkerhetsinformation och instruktioner avseende drift och underhåll av din apparat.

Var god och läs den här bruksanvisningen innan du använder din apparat och behåll den här boken för framtida referens.

Ikon	Typ	Betydelse
	VARNING	Risk för allvarlig skada eller dödsfall
	RISK FÖR ELEKTRISK STÖT	Risk för farlig spänning
	BRAND	Varning: Brandfara / brandfarligt material
	FÖRSIKTIGHET	Fara för person- eller egendomsskada
	VIKTIGT / OBSERVERA	Korrekt drift av systemet

INNEHÅLL

1 SÄKERHETSANVISNINGAR	56
1.1 Allmänna säkerhetsvarningar	56
1.2 Installationsvarningar.....	60
1.3 Vid användning.....	60
2 BESKRIVNING AV APPARATEN	61
3 ANVÄNDA APPARATEN	62
3.1 Display och kontrollpanel.....	62
3.2 Användning av ditt kylskåp	62
3.2.1 Kylskåpstemperaturinställningsknapp	62
3.2.2 Larmsymbol (larm-LED)	62
3.2.3 Superkylningsläge	62
3.2.4 Kylskåpets temperaturinställningar.....	62
3.2.5 Standbyläge.....	63
3.3 Temperaturinställningsvarningar.....	63
3.4 Temperaturindikator.....	63
3.5 Tillbehör.....	64
3.5.1 Färskhetsratt (<i>1 vissa modeller</i>)	64
3.5.2 Justerbar dörrhylla (<i>1 vissa modeller</i>)	65
4 LIVSMEDELSFÖRVARING	65
4.1 Kylskåpsutrymmet.....	65
5 RENGÖRING OCH UNDERHÅLL	66
5.1 Avfrostning.....	67
6 TRANSPORT OCH FLYTTNING	67
6.1 Transport och byte av installationsplats	67
7 INNAN DU RINGER SERVICE EFTER FÖRSÄLJNING	68
8 TIPS FÖR ATT SPARA ENERGI	69
9 TEKNISKA DATA	70
10 INFORMATION FÖR TESTINSTITUT	70
11 KUNDVÅRD OCH SERVICE	70

1 SÄKERHETSANVISNINGAR

1.1 Allmänna säkerhetsvarningar

Läs denna bruksanvisning noggrant.

⚠ VARNING! Håll ventilationsöppningarna, i apparatens hölje eller i den inbyggda strukturen, fria från hinder.

⚠ VARNING! Använd inte mekaniska enheter eller andra sätt att påskynda avfrostningsprocessen, än de som rekommenderas av tillverkaren.

⚠ VARNING! Använd inte elektriska apparater inne i förvaring av livsmedel fack i apparaten, om de inte är av den typ som rekommenderas av tillverkaren.

⚠ VARNING! Skada inte kylkretsen.

⚠ VARNING: När du positionerar apparaten ser du till att sladden inte är klämd eller skadad.

⚠ VARNING: Anslut inte flera bärbara uttag eller bärbara nätaggregat på baksidan av apparaten.

⚠ VARNING! För att undvika fara på grund av instabilitet i apparaten, måste den fixeras i enlighet med instruktionerna.

⚠ Om din apparat använder R600a som köldmedium (denna information finns på kylskåpets etikett) du bör vara försiktig vid transport och installation för att förhindra att apparatens kylningsdelar skadas. R600a är en miljövänlig gas och naturgas, men den är explosiv. I händelse av ett läckage som kan ha uppstått på grund av en skada i kylningsdelarna, flytta

ditt kylskåp utom räckhåll för öppen eld eller värmekällor och ventiler rummet där apparaten är placerad, några minuter.

- Under transport och positionering av kylskåpet, undvik skador på kylargaskretsen.
- Förvara inga explosiva ämnen såsom aerosolburkar med en brandfarlig drivgas i denna apparat.
- Denna apparat är avsedd för användning i hushåll och liknande applikationer såsom:
 - personalköksområden i butiker, kontor och andra arbetsplatser
 - bondgårdar och av kunder på hotell, motell och andra typer av bostäder
 - bed and breakfast-bostäder
 - catering och liknande icke-butiksapplikationer.
- Om uttaget inte matchar kylskåpskontakten, måste den bytas ut av tillverkaren, dess serviceombud eller liknande kvalificerade personer för att undvika fara.
- En speciellt jordad kontakt har anslutits till ditt kylskåps strömkabel. Denna kontakt bör användas med ett speciellt jordat uttag på 16 ampere. Om det inte finns något sådant uttag i ditt hus, se till att det installeras av en behörig elektriker.
- Denna apparat kan användas av barn från 8 år och uppåt och personer med nedsatt fysisk eller mental förmåga eller brist på erfarenhet och kunskap, om de övervakas eller får instruktioner angående användning av apparaten på ett säkert sätt och

förstår faran den innebär. Låt inte barn leka med enheten. Rengöring och användarunderhåll får inte utföras av barn utan tillsyn.

- Barn i åldrarna 3 till 8 år får fylla upp och ta ur kylskåp. Barn förväntas inte utföra rengöring eller användarunderhåll av apparaten, mycket små barn (0-3 år) förväntas inte använda apparater, små barn (3-8 år) förväntas inte använda apparater säkert om inte kontinuerlig tillsyn ges, äldre barn (8-14 år) och sårbara personer kan använda apparater på ett säkert sätt efter att ha fått lämplig tillsyn eller instruktioner om användning av apparaten. Mycket sårbara personer förväntas inte använda apparater på ett säkert sätt om inte kontinuerlig tillsyn ges.
- Om sladden är skadad måste den bytas av tillverkaren eller en servicetekniker eller en kvalificerad fackman, för att undvika alla eventuella risker.
- Denna apparat är inte avsedd att användas på höjder över 2000 m.

För att undvika kontamination av mat, följ följande instruktioner:

- Att hålla dörren öppen under långa perioder kan orsaka en signifikant ökning av temperaturen i apparatens fack.
- Rengör regelbundet ytor som kan komma i kontakt med mat och tillgängliga avloppssystem.

- Förvara rått kött och rå fisk i lämpliga behållare i kylskåpet, så att det inte kommer i kontakt med eller droppar på annan mat.
- Tvåstjärniga fack för fryst mat är lämpliga för förvaring av förfrost mat, förvaring eller tillagning av glass och för att göra iskuber.
- En-, två- och tre-stjärniga fack är inte lämpliga för infrysning av färsk mat.
- Om kylaggregatet lämnas tomt under långa perioder, stäng av det, frosta av, rengör, torka och låt dörren stå öppen för att förhindra mögelutveckling i apparaten.

1.2 Installationsvarningar

Innan du använder kylskåpet för första gången, var uppmärksam på följande punkter:

- Driftspänningen för ditt kylskåp är av 220-240 V vid 50 Hz
- Kontakten måste vara tillgänglig efter installationen.
- Ditt kylskåp kan ha en lukt när det används för första gången. Detta är normalt och lukten försvinner i takt med att ditt kylskåp börjar svalna.
- Innan du ansluter kylan, se till att informationen på typskylten (spänning och ansluten belastning) överensstämmer med strömförsörjningen. Vid eventuell osäkerhet, kontakta en kvalificerad elektriker.
- Sätt i kontakten i ett uttag med effektiv jordning. Om uttaget inte har någon jordkontakt eller kontakten inte matchar, rekommenderar vi att du konsulterar en kvalificerad elektriker för hjälp.
- Apparaten måste anslutas med ett korrekt installerat säkrat uttag. Strömförsörjningen (AC) och spänningen vid arbetspunkten måste stämma överens med informationen på apparatens typskylt (typskylten finns på insidan till vänster om apparaten).
- Vi accepterar inte ansvar för eventuella skador som uppstår på grund av ojordad användning.
- Placera kylskåpet på en plats där det inte utsätts för direkt solljus.
- Ditt kylskåp får aldrig användas utomhus eller utsättas för regn.
- Apparaten måste vara minst 50 cm från spisar, gasugnar och värmekällor, och bör vara minst 5 cm från elektriska ugnar.
- När kylan är placerad intill en djupfrys bör det finnas minst 2 cm mellan dem för att förhindra att fukt bildas på utsidan.
- Täck inte kylskåpet eller dess övre del med spets. Detta påverkar ditt kylskåps prestanda.

- Fritt utrymme på minst 150 mm krävs ovanför apparaten. Placera ingenting ovanpå apparaten.
- Placera inte tunga föremål på apparaten.
- Rengör apparaten noggrant innan användning (se Rengöring och underhåll).
- Torka av alla delar med en lösning av varmt vatten och en tesked natriumbikarbonat innan du använder kylan. Skölj sedan med rent vatten och torka. Sätt tillbaka alla delar i kylan efter rengöring.
- Installationsproceduren i en köksenhet finns i installationshandboken. Denna produkt är endast avsedd att användas i ordentliga köksenheter.

1.3 Vid användning

- Anslut inte kylskåpet till elnätet med en förlängningskabel.
- Använd inte skadade, trasiga eller gamla pluggar.
- Dra inte i, böj inte och skada inte sladden.
- Använd inte en adapter.
- Denna apparat är konstruerad för användning av vuxna. Låt inte barn leka med apparaten eller hänga på dörren.
- Rör aldrig vid nätsladden/kontakten med våta händer. Detta kan orsaka kortslutning eller elstöt.
- Placera inte explosivt eller brandfarligt material i din kyl. Placera drycker med hög alkoholhalt vertikalt i kylskåpet och se till att locken är tätt stängda.

Kylskåp som är gamla eller i olag

- Om ditt gamla kylskåp eller frys har ett lås, bryt eller ta bort låset innan du slänger det, eftersom barn kan bli instängda och det kan orsaka en olycka.
- Gamla kylar och frysar innehåller isoleringsmaterial och köldmedium med CFC. Var därför observant så att du inte skadar miljön när du kasserar dina gamla kylskåp.

CE-försäkran om överensstämmelse

Vi förklarar härmed att våra produkter uppfyller de tillämpliga europeiska direktiven, besluten och förordningarna och de krav som anges i de refererade standarderna.

Kassering av din gamla apparat

Symbolen på produkten eller på förpackningen indikerar att denna produkt inte får behandlas som hushållsavfall. Istället ska den överlämnas till lämplig insamlingsplats för återvinning av elektrisk och elektronisk utrustning. Genom att se till att denna produkt kasseras på rätt sätt hjälper du till att förhindra potentiella negativa konsekvenser för miljön och människors hälsa, som annars kan orsakas av olämplig avfallshantering av denna produkt. För mer detaljerad information om återvinning av denna produkt, vänligen kontakta din lokala kommun, din hushållsavfallstjänst eller butiken där du köpte produkten.



Förpackningar och miljö

Förpackningsmaterial skyddar din maskin från skador som kan uppstå under transport. Förpackningsmaterialen är miljövänliga eftersom de är återvinningsbara. Användningen av återvunnet material minskar förbrukningen av råvaror och minskar därför avfallsproduktionen.



Observera:

- Läs igenom bruksanvisningen noga innan du installerar och använder apparaten. Vi är inte ansvariga för de skador som uppstått på grund av felaktig användning.
- Följ alla instruktioner på apparaten och bruksanvisningen och förvara bruksanvisningen på en säker plats för att lösa de problem som kan uppstå i framtiden.
- Denna apparat är gjord för att kunna användas i hus och den kan bara användas för hemmabruk och för avsedda ändamål. Den är inte lämplig för kommersiellt eller gemensamt bruk.

Sådan användning medför att garantin på apparaten ska annulleras och att vårt företag inte är ansvarigt för eventuella förluster som har inträffat.

- Denna apparat är gjord för att kunna användas i hus och den är endast lämplig för att kyla/förvara livsmedel. Den är inte lämplig för kommersiellt eller gemensamt bruk och/eller för förvaring av ämnen förutom mat. Vårt företag ansvarar inte för eventuella förluster till följd av olämplig användning av apparaten.

2 BESKRIVNING AV APPARATEN

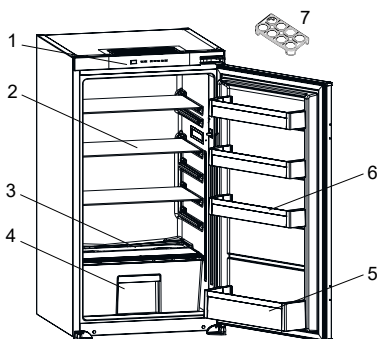

 Denna presentation är endast information om apparatens olika delar. Delarna kan variera beroende på apparatens modell.

- 1) Kontrollpanel
- 2) Kylskåpshyllor
- 3) Skydd för grönsakslådan
- 4) Grönsakshylla
- 5) Flaskhylla
- 6) Dörrhyllor
- 7) Ägghållare

Allmänna anmärkningar:

Fack för färsk mat (kyl):

Mest effektiv energianvändning säkerställs i konfigurationen med lådorna i apparatens nedre del, och hyllorna jämnt fördelade, placering av dörrfack påverkar inte energiförbrukningen.

3 ANVÄNDA APPARATEN

3.1 Display och kontrollpanel

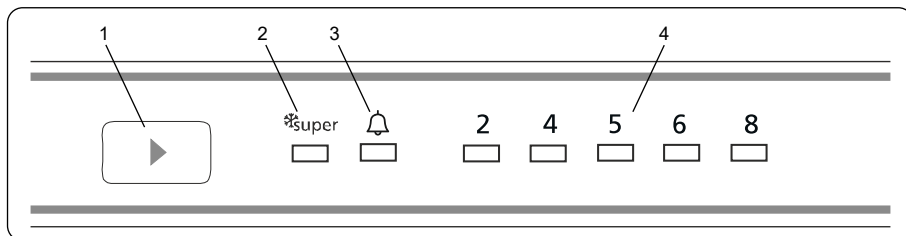

Använda kontrollpanelen

1. Kylskåpstemperatur inställningsknapp
2. Superkylningsymbol (Superkylnings-LED)
3. Larmsymbol (larm-LED)
4. Kylskåpsjusterad temperaturindikator

3.2 Användning av ditt kylskåp

Om din produkt har belysning

 När produkten ansluts för första gången kan interiörens lampor tändas 1 minut sent på grund av öppningstester.

3.2.1 Kylskåpstemperaturinställningsknapp

Denna knapp gör det möjligt att ställa in temperaturen i kylskåpet. För att ställa in värden för kylskåpspartition, tryck på denna knappen. Använd också denna knapp för att aktivera superkylningsläge.

3.2.2 Larmsymbol (larm-LED)

I händelse av ett problem med kylskåpet kommer led-larmet att lysa rött.

3.2.3 Superkylningsläge

Hur används det?

- För att kyla stora mängder mat.
- För att kyla snabbmat.
- För att kyla mat snabbt.
- För att lagra säsongsbetonad mat under lång tid.

Hur ska det användas?

- Tryck temperaturinställningsknappen tills superkylningslampan tänds.

- I detta läge kommer superkylnings-led att lysa.
- För optimal prestanda och maximal kylkapacitet ska du ställa in apparaten på aktivt superkylningsläge 2 timmar innan du sätter in färsk livsmedel i kylskåpet.

I detta läge:

Om du trycker på temperaturinställningsknappen kommer läget att avbrytas och inställningen kommer att återställas från 2.

 Superkylningsläget avbryts automatiskt efter max 5 timmar.

3.2.4 Kylskåpets temperaturinställningar

- Den initiala temperaturen hos inställningsskärmen är 5 °C.
- Tryck kylskåpsinställningsknappen en gång.
- Varje gång du trycker på knappen kommer inställningstemperaturen öka. (2 °C, 4 °C, 5 °C, 6 °C, 8 °C, superkylning)
- Tryck på kylskåpsinställningsknappen tills supersymbolen visas på kylskåpet för att ställa in superläget.
- Tryck inte på någon knapp inom de följande 3 sekunderna för att behålla vald inställning.
- Kommer superkylning att blinka.
- Om du fortsätter trycka kommer den starta om från senaste värdet.

OBS! Vissa inbyggda apparater kan ha standbyläge.

3.2.5 Standbyläge

För att aktivera

Ställ in "2" som inställt värde och tryck på inställningsknappen tills alla lysdioder blinkar tre gånger.

Så här fungerar det

I standbyläge kommer alla komponenter inaktiveras. Om användaren trycker på inställningsknappen i standbyläge blinkar alla lysdioder tre gånger för att visa standbyläge är aktivt.

För att inaktivera

Tryck och håll in inställningsknappen tills displayen återgår till normal funktion. När läget är avaktiverat kanske "Larm LED" tänds på displayen eftersom produkten kan vara het. "Larm LED" stängs av när produkten når normal temperatur. Larmfunktion för öppen dörr

Om dörren till kylskåpet är öppen i över 2 minuter kommer apparaten att pipa.

3.3 Temperaturinställningsvarningar

- Din apparat är avsett att fungera i omgivningstemperaturintervallen som anges i standarderna, i enlighet med den klimatklass som anges på informationsetiketten. Det rekommenderas inte att kylskåpet drivs i miljöer som ligger utanför de angivna temperaturintervallen. Detta minskar kylningseffektiviteten hos apparaten.
- Temperaturjusteringar ska göras enligt frekvensen av dörröppningar och mängden livsmedel som förvaras i kylskåpet samt omgivningstemperaturen där apparaten är.
- När apparaten först slås på, låt den gå i 24 timmar för att nå drifttemperaturen. Öppna inte dörren under den här tiden och förvara inte en stor mängd mat.
- En 5 minuters fördrörjningsfunktion används för att förhindra skada på apparatens kompressor vid anslutning eller bortkoppling av huvudström, eller när ett strömavbrott uppstår. Din apparat börjar fungera normalt igen efter 5 minuter.

Klimatklass och betydelse:

T (tropiskt): Denna kylskåpsenhet är avsedd att användas vid omgivningstemperaturer från 16 °C till 43 °C.

ST (subtropiskt): Denna kylskåpsenhet är avsedd att användas vid omgivningstemperaturer från 16 °C till 38 °C.

N (tempererat): Denna kylskåpsenhet är avsedd att användas vid omgivningstemperaturer från 16 °C till 32 °C.

SN (utökad tempererat): Denna kylskåpsenhet är avsedd att användas vid omgivningstemperaturer från 10° C till 32° C.

3.4 Temperaturindikator

För att hjälpa dig att bättre ställa in ditt kylskåp har vi utrustat det med en temperaturindikator placerad i det kallaste området.

För att bättre förvara mat i kylskåpet, speciellt i det kallaste området; ska du se till att meddelandet "OK" visas på temperaturindikatorn. Om « OK » inte visas innebär det att temperaturen inte har ställts in rätt.

Det kan vara svårt att se indikatorn. Se till att den är riktigt belyst. Varje gång temperaturinställningen ändras ska du vänta tills temperaturen i apparaten stabiliseras innan du fortsätter, vid behov med en ny temperaturinställning. Byt placeringen av temperaturinställningsenheten progressivt och vänta minst 12 timmar innan du påbörjar en ny kontroll och potentiell ändring.

 **OBSERVERA** Efter upprepade öppningar (eller förlängd öppning) av dörren eller efter att färsk mat har placerats i apparaten är det normalt att indikationen "OK" inte visas i temperaturinställningsindikatorn. Om det finns en onormal uppbyggnad av iskristaller (nedre vägg i



apparaten) i kylskåpsutrymmet, förångare (överbelastad apparat, hög lufttemperatur, frekventa dörröppningar) placerar du temperaturinställningsenheten på en lägre plats tills kompressorerna avslagsperioder uppnås igen.

Förvara mat i kylskåpets kallaste område.



Din mat blir bättre förvarad om du placerar den i det mest lämpade kylningsområdet. Det kallaste området är alldeles ovanför grönsakshyllan.

Den följande symbolen indikerar det kallaste området i kylskåpet.

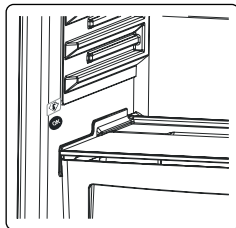

För att vara säker att ha en låg temperatur i det här området ska du se till att hyllan är placerad i nivå med den här symbolen, som visas i illustrationen.

Den övre gränsen av det kallaste området indikerar av klistermärkets nedre sida (pilhuvudet). Det kallaste området på den övre hyllan måste vara i nivå med pilhuvudet. Det kallaste området är under den här nivån.

Eftersom dessa hyllor är flyttbara ska du se till att de alltid är på samma nivå med dessa zongränserna beskrivna på klistermärkena i det här området.

3.5 Tillbehör

Bilder och textbeskrivningar i avsnittet tillbehör kan variera i enlighet med modellen av din apparat.

3.5.1 Färskhetsratt (I vissa modeller)

(Bilderna är representativa)

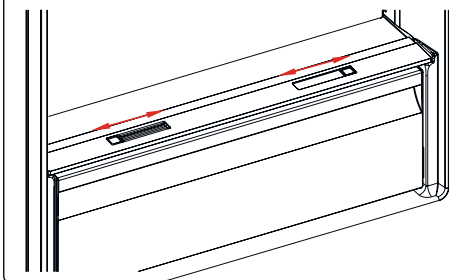

eller

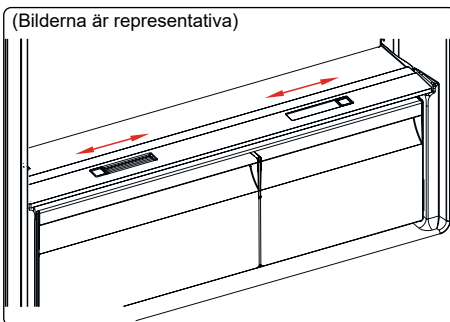

Om grönsakslådan är helt full bör färskhetsratten som finns på framsidan av grönsakslådan öppnas. Detta gör att luften och luftfuktigheten i grönsakslådan kan kontrolleras för att öka livslängden på maten där.

Ratten, placerad bakom hyllan, måste öppnas om det finns kondens på glashyllan.

3.5.2 Justerbar dörrhylla (I vissa modeller)

För att få de lagerutrymmen som behövs går det att göra sex olika höjjusteringar med justerbar dörrhylla.

För att ändra position på den justerbara dörrhyllan:

Håll i botten på dörrhyllan och dra knapparna på sidan av hyllan i pilens riktning. (Fig. 1)

Placera dörrhyllan på den höjd du vill genom att flytta den upp och ner.

När du har fått den önskade positionen för dörrhyllan släpper du knapparna på sidan (Fig.2). Innan du frigör själva dörren för du upp och ner för att se till att dörrhyllan sitter som den ska.

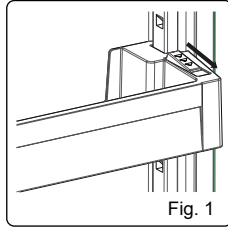

Fig. 1

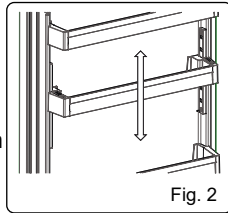

Fig. 2

Observera: Innan du flyttar en fullastad dörrhylla måste du hålla i hyllan genom att stödja dess botten. Annars kan dörrhyllan falla av spåren på grund av tyngden. Det kan leda till skada på dörrhyllan eller hyllspåren.

4 LIVSMEDELSFÖRVARING

4.1 Kylskåpsutrymmet

- För att minska fukt och undvika det påföljande bildandet av frost bör du alltid förvara vätskor i täta behållare i kylskåpet. Frost tenderar att koncentrera sig på de kallaste delarna av vätskan som förångas och med tiden kommer apparaten behöva mer frekvent avfrostning.
- Kokta rätter måste förbli täckta när de placeras i kylskåpet. Placera inte varma rätter i kylskåpe. Placera dem när de är kalla, annars kommer temperaturen/ fuktigheten inuti kylskåpet kommer att stiga och reducera kylskåpets effektivitet.
- Se till att inga föremål är i direktkontakt med apparatens bakre vägg, eftersom frost kommer att utvecklas och förpackningen kommer att fastna. Öppna inte kylskåpsdörren ofta.
- Vi rekommenderar att kött och ren fisk förpackas löst och förvaras på glashyllan strax ovanför grönsakslådan där luften är svalare, eftersom detta ger de bästa förvaringsförhållandena.
- Förvara lösa frukt- och grönsaksprodukter i grönsakslådorna.
- Att lagra frukt och grönsaker separat hjälper till att förhindra att etlenkänsliga grönsaker (gröna blad, broccoli, morot, etc.) påverkas frukter som frigör eten (banan, persika, aprikos, fikon etc.).
- Lägg inte in våta grönsaker i kylan.
- Lagringstiden för livsmedel beror på den ursprungliga kvaliteten på maten och en oavbruten kylcykel innan kylförvaringen.
- Vatten som läcker från kött kan förorena andra produkter i kylan. Du bör förpacka köttprodukter och rengöra eventuella läckage på hyllorna.
- Placera inte mat i luftflödespassagen.
- Konsumera förpackade livsmedel innan rekommenderat utgångsdatum.

Låt inte mat komma i kontakt med temperatursensorn, som är placerad i kylskåpsutrymmet för att hålla utrymmet vid optimal temperatur.

- För normala arbetsförhållanden räcker det att justera temperaturen i kylskåpet till +4° C.
- Kylfackets temperatur bör ligga i intervallet 0-8 °C, färsk livsmedel under 0 °C fryser och ruttnar, bakteriebelastningen ökar över 8 °C och livsmedel förstörs.
- Lägg inte varm mat i kylan omedelbart, låt den svalna utanför. Varna livsmedel ökar temperaturen i ditt kylskåp och orsakar matförgiftning och onödigt förstörande av maten.
- Kött, fisk etc. bör förvaras i kylfacket och grönsaksfacket föredras för grönsaker (i förekommande fall).
- För att förhindra korskontaminering ska inte köttprodukter lagras tillsammans med frukt och grönsaker.
- Livsmedel bör placeras i kylan i slutna behållare eller täckas för att förhindra fukt och lukt.

Tabellen nedan är en snabbguide för att visa dig det mest effektiva sättet att lagra de viktigaste livsmedelsgrupperna i kylskåpet.



Mat	Maximal lagringstid	Hur och var lagring bör ske
Grönsaker och frukt	1 vecka	Grönsakslåda
Kött och fisk	2 - 3 dagar	Slå in i plastfolie, påsar eller i en köttbehållare och förvara på glashyllan
Färsk ost	3 - 4 dagar	På den indikerade dörrhyllan
Smör och margarin	1 vecka	På den indikerade dörrhyllan
Buteljerade produkter, t.ex. mjölk och yoghurt	Fram till det utgångsdatum som rekommenderas av tillverkaren	På den avsedda dörrhyllan
Ägg	1 månad	På den avsedda ägghyllan

Mat	Maximal lagringstid	Hur och var lagring bör ske
Lagad mat	2 dagar	Alla kylhyllor

OBSERVERA:

-  Potatis, lök och vitlök bör inte förvaras i kylskåpet.

5 RENGÖRING OCH UNDERHÅLL

-  Koppla bort enheten från strömkällan före rengöring.
-  Tvätta inte apparaten genom att hålla vatten på den.
-  Använd inte slipande produkter, tvättmedel eller tvålar för rengöring av apparaten. Efter rengöringen sköljer du noggrant med rent vatten. När du är klar med rengöringen, anslut kontakten till elnätet med torra händer.
- Se till att inget vatten kommer in i lamphöljet och andra elektriska komponenter.
- Apparaten bör rengöras med jämna mellanrum med en lösning av bikarbonat och ljummet vatten
- Rengör tillbehören separat för hand med tvål och vatten. Tvätta inte tillbehören i diskmaskin.
- Rengör kondensorn med en borste minst två gånger om året. Detta hjälper dig att spara energikostnader och öka produktiviteten.

  **Strömförsörjningen måste kopplas bort under rengöringen.**

5.1 Avfrostning

Avfrostning av kylskåpsdelen

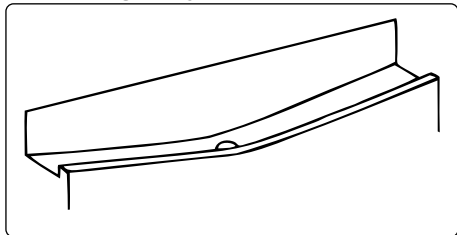

- Avfrostning sker automatiskt i kylskåpet under drift. Vattnet samlas upp av avdunsningsfacket och avdunstar automatiskt.
- Avdunsningsfacket och vattendraineringshålet bör rengöras regelbundet med en piprensare för att hindra vattnet från att samlas på botten av kylskåpet istället för att rinna ut.
- Du kan också rengöra draineringshålet genom att hälla ett halvt glas vatten ner i det.

Byte av LED-belysning

Om du ska byta någon LED-lampa kontaktar du närmast auktoriserat servicecenter

 **Observera:** Antal och placering av LED-listerna kan ändras beroende på modell.

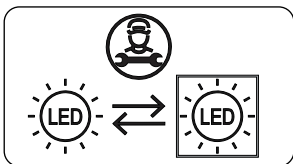

Om produkten är utrustad med LED-lampa

Denna produkt innehåller en ljuskälla i energieffektivitetsklass <E>.

Om produkten är utrustad med LED-remsor eller LED-kort

Denna produkt innehåller en ljuskälla i energieffektivitetsklass <F>.

6 TRANSPORT OCH FLYTTNING

6.1 Transport och byte av installationsplats

- Originalförpackningen och skum kan förvaras för återtransport (valfritt).
- Fäst din apparat med tjocka förpackningar, band eller starka rep och följ instruktionerna för transporter som finns på förpackningen.
- Ta bort alla rörliga delar eller fixera dem i kylskåpet mot stötar med hjälp av band innan flyttning och transport.



Bär alltid apparaten i upprätt läge.

7 INNAN DU RINGER SERVICE EFTER FÖRSÄLJNING

Fel

Din apparat varnar dig om temperaturen är på felaktiga nivåer eller om ett problem inträffar med apparaten. I händelse av ett problem med apparaten kommer LED-larmet att lysa rött.

Larmindikator- LED slås på	BETYDELSE	VARFÖR	VAD BÖR DU GÖRA
	Felvarningar	Det finns någon/ några del(ar) som är ur funktion eller det finns ett fel i kylningsprocessen. Produkten är ansluten för första gången eller efter ett strömavbrott på mer än 1 timme.	Kontrollera om dörren är öppen eller inte och kontrollera om produkten fungerar under 1 timme. Om dörren inte är öppen och produkten fungerade under 1 timme, ring service för att få hjälp så fort som möjligt.

Om du upplever problem med din **kylskåp** kontrollerar du följande innan du kontaktar service efter försäljning.

Din apparat fungerar inte

Kontrollera om:

- Strömmen är påslagen
- Kontakten är korrekt ansluten till uttaget
- Säkring eller huvudsäkring har gått
- Uttaget fungerar inte. För att kontrollera detta, anslut en annan fungerande apparat till samma uttag.

Apparaten fungerar dåligt

Kontrollera om:

- Apparaten är överbelastad
- Apparatsens dörr stängs ordentligt
- Det finns damm i kondensorn
- Det finns tillräckligt med plats runt bak- och sidoväggarna.

Din apparat fungerar bullrigt

Normala ljud

Krackningsljud förekommer:

- Under automatisk avfrostning
- När apparaten kyls eller värms (på grund av expansion av apparatens material).

Kort krackningsljud förekommer:

När termostaten slår på/stänger av kompressorn.

Motorbuller: Indikerar att kompressorn fungerar normalt. Kompressorn kan låta mer under en kort tid när den först aktiveras.

Bubblande ljud och plask

förekommer: Orsakas av flödet av kylmediet i rören i systemet.

Ljud av flödande vatten förekommer:

På grund av att vatten rinner till avdunstningsbehållaren. Detta ljud är normalt under avfrostningen.

Ljud av luft som blåser förekommer:

len del modeller under normal drift av systemet på grund av luftcirkulationen.

Kanterna till apparaten i kontakt med dörrtätningen är varma

Speciellt under sommar (varma säsonger) kan ytorna i kontakt med dörrtätningen bli varmare under drift av kompressorn, vilket är normalt.

Det finns ackumulerad fuktighet i apparaten

Kontrollera om:

- All mat är ordentligt förpackad. Behållare måste vara torra innan de placeras i kylan.
- **Apparatens** dörr öppnas ofta. Fuktigheten i rummet kommer in i **kylskåpet** när dörrarna öppnas. Fuktighet bildas snabbare kommer när du öppnar dörrarna oftare, speciellt om luffuktigheten i rummet är hög.

Dörren öppnas eller stängs inte ordentligt

Kontrollera om:

- Det finns mat eller förpackningar som förhindrar att dörren stängs

- Dörrtätningarna är slitna eller sönder
- Din **apparat** finns på en platt yta. Kompressorn kan låta högt eller så kan ljudet från kompressorn/kylskåpet öka hos vissa modeller under drift under vissa förhållanden såsom när produkten ansluts för första gången, orsakade av förändring av omgivningstemperaturen eller förändrad användning. Detta är normalt - när kylskåpet når önskad temperatur minskar bullret automatiskt.

Rekommendationer

- Om apparaten stängs av eller kopplas ur, vänta minst 5 minuter innan du kopplar in apparaten eller startar om den för att förhindra skador på kompressorn.
- Om du inte kommer att använda apparaten under en längre tid (t.ex. under sommarlov) kopplar du ur den. Rengör apparaten enligt instruktionerna i avsnittet om rengöring och lämna dörren öppen för att förhindra fukt och lukt.
- Om problemet kvarstår efter att du har följt alla instruktioner ovan, kontakta närmaste auktoriserade servicecenter.
- Apparaten du köpt är endast avsedd för hushållsbruk. Den är inte lämplig för kommersiellt eller gemensamt bruk. Om konsumenten använder apparaten på ett sätt som inte överensstämmer med detta, betonar vi att tillverkaren och återförsäljaren inte är ansvariga för reparationer och fel inom garantiperioden.

8 TIPS FÖR ATT SPARA ENERGI

1. Installera apparaten i ett svalt, väl ventilerat rum men inte i direkt solljus och inte i närheten av en värmekälla (t.ex. ett element eller ugn), i annat fall bör en isoleringsplatta användas.
2. Låt varm mat och dryck svalna innan de placeras i apparaten.
3. Place upptiningsmat i kylskåpsutrymmet om det finns tillgängligt. Den frusna matens låga temperatur kommer att hjälpa till att kyla kylutrymmet när den tinar. Det sparar energi. Frusen mat lämnad att tina upp utanför apparaten medför slöseri med energi.
4. Drycker eller andra vätskor bör täckas över inne i apparaten. Om den inte täcks ökar luftfuktigheten inuti apparaten och därför använder apparaten mer energi. Att hålla drycker och annan vätska täckta hjälper till att bevara deras doft och smak.
5. Undvik att hålla dörrarna öppna under långa perioder eller öppna dörrarna för ofta för att undvika att varm luft kommer in i apparaten och orsakar att kompressorn slås på onödigt ofta.
6. Håll locken stängda i alla fack med olika temperaturer i apparaten (grönsakslåda, och kyl om tillgänglig).
7. Dörrtätningen måste vara ren och böjbar. I händelse av slitage, byt ut korgen

9 TEKNISKA DATA

Den tekniska informationen finns på typskylten på apparatens innersida och på energimärkningen.

QR-koden på energimärkningen som levereras med apparaten ger en webblänk till informationen relaterad till apparatens prestanda i EU EPREL-databasen.

Behåll energimärkningen som referens tillsammans med bruksanvisningen och alla andra dokument som medföljer denna apparat.

Det är också möjligt att hitta samma information hos EPREL via länken <https://eprel.ec.europa.eu> och modellnamnet och produktnumret som du hittar på apparatens typskylt.

Se länken www.theenergylabel.eu för detaljerad information om energimärkningen.

10 INFORMATION FÖR TESTINSTITUT

Installation och förberedelse av apparaten för eventuell EcoDesign-verifiering ska överensstämma med EN 62552. Ventilationskrav, fördjupningsdimensioner och minsta bakre spel ska vara som anges i denna bruksanvisning vid DEL 2. Kontakta tillverkaren för ytterligare information, inklusive lastplaner.

11 KUNDVÅRD OCH SERVICE

Använd alltid endast originaldelar. När du kontaktar vårt auktoriserade servicecenter, se till att du har följande information tillgänglig: Modell, serienummer.

Informationen finns på typskylten.

Du hittar klassificeringsetiketten i kylskåpsdelen på vänster nedre sida.





Originalreservdelarna för vissa specifika komponenter finns tillgängliga i minst 7 eller 10 år, baserat på typen av komponent, från det att den sista enheten av modellen släppts ut på marknaden.

Besök vår webbplats
www.sharphome.eu

Kiitos, että valitsit tämän tuotteen.

Tämä käyttöopas sisältää tärkeitä tietoja turvallisuudesta ja ohjeita, jotka on tarkoitettu auttamaan sinua laitteen käytössä ja kunnossapidossa.

Lue tämä käyttöopas ennen laitteen käyttämistä ja säilytä se myöhempiä tarvetta varten.

Kuvake	Tyyppi	Merkitys
	VAROITUS	Vakava vamma tai kuolemanvaara
	SÄHKÖISKUN VAARA	Vaarallinen jännite
	TULIPALO	Varoitus: tulipalon / syttyvien materiaalien vaara
	HUOMAUTUS	Henkilö- tai omaisuusvahingon vaara
	TÄRKEÄÄ	Järjestelmän oikea käyttö

SISÄLTÖ

1 TURVALLISUUSOHJEET	73
1.1 Yleiset turvallisuusvaroitukset	73
1.2 Asennusta koskevat varoitukset	77
1.3 Käytön aikana	77
2 LAITTEEN KUVAUS	78
3 LAITTEEN KÄYTTÖ	79
3.1 Näyttö ja ohjauspaneeli	79
3.2 Jääkaapin käyttäminen	79
3.2.1 Jääkaapin lämpötila-asetuspainike	79
3.2.2 Hälytyssymboli (hälytyksen merkkivalo)	79
3.2.3 Super cooling -tila (tehoviilennys)	79
3.2.4 Jääkaapin lämpötila-asetukset	79
3.2.5 Valmiustila	80
3.2.6 Ovi auki -hälytys	80
3.3 Lämpötila-asetukset ja varoitukset	80
3.4 Lämpötilan ilmaisin	80
3.5 Lisälaitteet	81
3.5.1 Fresh Dial -säädin (<i>joissakin malleissa</i>)	81
3.5.2 Säädettävä ovihylly (<i>joissakin malleissa</i>)	82
4 RUUAN SÄILYTYS	82
4.1 Jääkaappiosasto	82
5 PUHDISTAMINEN JA KUNNOSSAPITO	83
5.1 Sulattaminen	84
6 KULJETUS JA SIIRTÄMINEN	84
6.1 Kuljetus ja paikan vaihtaminen	84
7 ENNEN KUIN OTAT YHTEYTTÄ HUOLTOON	85
8 ENERGIANSÄÄSTÖVINKKEJÄ	86
9 TEKNISET TIEDOT	87
10 TIETOJA TESTAUSLAITOKSILLE	87
11 ASIAKASPALVELU JA HUOLTO	87

1 TURVALLISUUSOHJEET

1.1 Yleiset turvallisuusvaroitukset

Lue nämä ohjeet huolellisesti.

! VAROITUS: Huolehdi että laitteen ilmanvaihtoaukot kotelossa tai rakenteessa tukkeudu.

! VAROITUS: Älä käytä muita kuin valmistajan suosittelemia mekaanisia laitteita tai muita laitteita pakastamisen sulattamiseen.

! VAROITUS: Älä käytä sähkölaitteita ruoan säilytykseen tarkoitetuissa lokeroissa elleivät ne ole valmistajan suosittelemia.

! VAROITUS: Älä vaurioita jäähdytysvirtapiiriä.

! VAROITUS: Varmista laitteen sijoituksen aikana, että virtajohto ei jää kiinni ja että se ei ole vaurioitunut.

! VAROITUS: Älä sijoita jatkopistorasioita tai siirrettäviä virtalähteitä laitteen taakse.

! VAROITUS: Seuraa tarkasti asennusohjeita estääksesi mahdolliset laitteen epätasapainosta aiheutuvat vahingot.

⚠ Jos laitteesi jäähdytysaineena on käytetty R600a:ta – tieto löytyy jäähdyttimen kyljessä olevasta etiketistä – on laite kuljetettava ja asennettava varovasti, jotta laitteen jäähdytys-elementit eivät vaurioituisi. R600a on ympäristöystävällinen luonnonkaasu, mutta on kuitenkin räjähdysaltista. Vuodon sattuessa jäähdytys-elementtien vaurioitumisen seurauksena, siirrä jääkaappi kauas avotulen läheisyydestä tai

muista lämmönlähteistä ja tuuleta tilaa jossa laite sijaitsee muutaman minuutin ajan.

- Älä vahingoita laitteen kylmäainekiertoa kuljetuksen ja siirtämisen aikana.
- Älä aseta räjähtäviä aineita kuten aerosolitölkkejä, jotka sisältävät herkästi syttyviä aineita laitteen sisään.
- Tämä laite on tarkoitettu kotitalouskäyttöön ja muihin samankaltaisiin paikkoihin, kuten esimerkiksi
 - keittiöhenkilöstön tiloihin kaupoissa, toimistoissa ja muissa työympäristöissä
 - maatilamajoitusta ja hotelleja, motelleja tai muita asuinympäristöjä varten
 - aamiaismajoitustyyppisiä ympäristöjä varten:
 - catering-palveluissa ja muissa ei-kaupallisissa käyttötarkoituksissa
- Jos jääkaapin pistoke ei sovi pistotulppaa, valmistajan, valmistajan edustajan tai muun tehtävään pätevän henkilön on vaihdettava se vaaratilanteiden välttämiseksi.
- Jääkaappisi sähköjohtoon on liitetty erityismaadoitettu pistoke. Pistoke sopii maadoitettuun 16 ampeerin pistotulppaan. Jos sellaista pistorasiaa ei ole, pistotulpan asentamiseen tarvitaan valtuutettu sähkömies.
- Tätä laitetta voivat käyttää yli 8-vuotiaat lapset ja sellaiset henkilöt, joiden fyysiset, sensoriset tai henkiset kyvyt ovat alentuneet ja joilta puuttuu

aiempi käyttökokemus, jos henkilön turvallisuudesta vastuullinen valvoo käyttöä ja antaa ohjeita laitteen käytöstä. Lasten ei tule antaa leikkiä laitteen kanssa. Lapset eivät saa osallistua laitteen puhdistamiseen ja ylläpitoon ilman valvontaa.

- 3-8 vuotiaat saavat täyttää ja tyhjentää jäähdytyslaitteita. Lasten ei tulisi puhdistaa tai huoltaa laitetta. Erittäin nuorten lasten (0-3 vuotta) ei tulisi käyttää laitteita. Nuorten lasten (3-8 vuotta) ei tulisi käyttää laitetta, ellei heitä valvota jatkuvasti turvallisuuden varmistamiseksi. Vanhemmat lapset (8-14 vuotta) ja fyysisesti tai psyykkisesti heikkokuntoiset tai estyneet ihmiset voivat käyttää laitteita, jos heitä joko valvotaan, tai heitä on neuvottu, kuinka laitetta käytetään turvallisesti. Fyysisesti tai psyykkisesti heikkokuntoisten henkilöiden ei tulisi käyttää laitteita, ellei heitä valvota jatkuvasti.
- Jos jääkaapin sähköjohto on vahingoittunut, on valmistajan, valmistajan edustajan tai muun tehtävään pätevän henkilön vaihdettava se vaaratilanteiden välttämiseksi.
- Tätä laitetta ei ole suunniteltu käytettäväksi yli 2000 m korkeudessa.

Seuraathan seuraavia ohjeita välttääksesi ruuan saastumisen ja pilaantumisen:

- Oven auki pitäminen pitkän aikaa voi aiheuttaa huomattavan lämpötilan nousun laitteen säilytyslokerossa.
- Puhdista säännöllisesti pinnat, jotka ovat kosketuksissa ruuan kanssa.
- Säilytä raaka liha ja kala sopivissa säilytysastioissa jääkaapissa siten, että ne eivät koske ja niistä ei valu mitään muihin ruokiin.
- Kahden tähden pakastetun ruuan säilytyslokerot sopivat esipakastetun ruuan säilyttämiseen sekä jäätelön ja jääpalojen tekemiseen.
- Yhden kahden ja kolmen tähden säilytyslokerot eivät sovi tuoreen ruuan pakastamiseen.
- Jos jäähdytyslaitetta (jääkaappilaite) pidetään tyhjänä pitkän aikaa, laita se pois päältä, sulata, puhdista ja kuivaa se ja jätä ovi auki estääksesi homeen muodostumiseen jääkaapissa.

1.2 Asennusta koskevat varoitukset

Huomioi seuraavat seikat ennen jääkaapin ensimmäistä käyttökertaa:

- Jääkaappisi käyttöjännite on 220-240V 50Hz.
- Pistokkeen on oltava käytettävissä asennuksen jälkeen.
- Jääkaapissasi voi olla hajua, kun sitä käytetään ensimmäisen kerran. Tämä on normaalia ja haju haalistuu, kun jääkaappisi alkaa jäähtyä.
- Varmista ennen jääkaapin kytkemistä verkkoon, että tyyppikilvessä olevat tiedot (jännite ja liitetty kuorma) vastaavat verkkovirran tietoja. Jos olet epävarma, ota yhteys pätevään sähköasentajaan.
- Työnnä pistoke pistorasiaan, jossa on tehokas maadoitus. Jos pistorasiassa ei ole maadoitusta tai pistoke ei sovi yhteen, suosittelemme, että otat yhteyttä pätevään sähköasentajaan.
- Laite on kytkettävä oikein asennettuun sulakkeella suojattuun pistorasiaan. Virtalähteen (AC) ja jännitteen on vastattava laitteen tyyppikilvessä olevia tietoja (tyyppikilpi sijaitsee laitteen vasemmalla sisäpuolella).
- Valmistaja ei ota vastuuta vahingoista jotka johtuvat maadoittamattoman pistorasian käytöstä.
- Sijoita jääkaappi paikkaan jossa se ei ole alltiina suoralle auringonvalolle.
- Jääkaappiasi ei saa koskaan käyttää ulkona tai sateessa.
- Laite tulee sijoittaa vähintään 50 cm päähän kaasu- ja kivihiiuuneista, lämpöpattereista ja vähintään 5 cm päähän sähköuuneista.
- Jos jääkaappi on sijoitettu pakastimen viereen, niiden väliin tulee jättää vähintään 2 cm väliä, jotta ulkopinnalle ei kerry kosteutta.
- Älä peitä jääkaapin runkoa tai yläosaa pöytäliinalla. Tämä vaikuttaa jääkaapin toimintaan.
- Laitteen päälle tulee jättää vähintään 150 mm tyhjää tilaa. Älä aseta mitään laitteen päälle.

- Älä aseta painavia esineitä laitteen päälle.
- Puhdista laite huolellisesti ennen käyttöä (katso Puhdistus ja huolto).
- Pyyhi kaikki osat ennen jääkaapin käyttöä liuksella, jossa on lämmintä vettä ja teelusikallinen natriumbikarbonaattia. Huuhtelee sitten puhtaalla vedellä ja kuivaa. Palauta kaikki osat jääkaappiin puhdistamisen jälkeen.
- Asennus keittiöyksikköön on annettu asennusoppaassa. Tämä tuote on tarkoitettu käytettäväksi vain asianmukaisissa keittiöyksiköissä.

1.3 Käytön aikana

- Älä kytke laitetta verkkovirtaan jatkojohdolla.
- Älä käytä vahingoittunutta, repeytynyttä tai vanhaa pistoketta.
- Älä revi, taita tai vahingoita sähköjohtoa.
- Älä käytä pistokesovitinta.
- Tämä laite on tarkoitettu aikuisten käyttöön. Älä anna lasten leikkiä laitteella tai roikua ovesta.
- Älä koskaan kosketa virtajohtoa / pistoketta märin käsin. Tämä voi aiheuttaa oikosulun tai sähköiskun.
- Älä laita räjähdysherkkää tai tulenarkaa ainetta laitteeseen. Aseta alkoholipitoiset juomat pystysuoraan jääkaappiin ja varmista, että niiden yläosat ovat tiukasti kiinni.

Vanhat ja rikkiiniset jääkaapit

- Jos vanhassa jääkaapissasi tai pakastimessasi on lukko, riko tai poista lukko ennen jääkaapin poistamista käytöstä kokonaan, koska lapset saattavat lukita itsensä jääkaapin sisään ja aiheuttaa onnettomuuden.
- Vanhat jääkaapit ja pakastimet sisältävät eristeenä ja kylmäaineena käytettyjä CFC-yhdisteitä. Huolehdi siitä että et vahingoita ympäristöä hävittäessäsi vanhan jääkaappisi.

CE-vaatimusten mukaisuusvakuutus

Vakuutamme, että tuotteemme ovat sovellettavien eurooppalaisten direktiivien, päätösten ja asetusten sekä viitattujen standardien vaatimusten mukaisia.

Vanhan laitteen hävittäminen

Tuotteessa tai sen pakkauksessa oleva symboli osoittaa, että tätä tuotetta ei saa käsitellä talousjätteenä. Sen

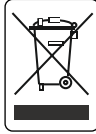

sijiaan se on luovutettava soveltuvaan keräyspisteeseen sähkö- ja elektroniikkalaitteiden kierrätystä varten. Varmistamalla, että tämä tuote hävitetään asianmukaisesti, autat ehkäisemään mahdollisia kielteisiä vaikutuksia ympäristölle ja ihmisten terveydelle, jotka muuten voivat johtua tämän tuotteen epäasianmukaisesta käsittelystä. Lisätietoja tämän tuotteen kierrätyksestä saat ottamalla yhteyttä paikallisviranomaisiin tai myymälään, josta ostit tuotteen.

Pakkaus ja ympäristö

Pakkausmateriaalit suojaavat konettasi kuljetuksen aikana mahdollisesti esiintyviltä vaurioilta. Pakkausmateriaalit ovat ympäristöystävällisiä, koska ne ovat kierrätettäviä. Kierrätetyn materiaalin käyttö vähentää raaka-aineiden kulutusta ja vähentää siten jätteen syntymistä.



Huomautuksia:

- Lue ohjekirja huolellisesti läpi ennen laitteen asentamista ja käyttöönottoa. Valmistaja ei vastaa vahingoista jotka johtuvat väärinkäytöksistä.
- Noudata kaikkia laitteessa ja ohjekirjassa olevia ohjeita, ja säilytä tämä ohjekirja varmassa tallessa mahdollisia myöhemmin vastaantulevia vikatilanteita varten.
- Tämä laite on valmistettu kotitalouskäyttöä varten ja sitä voidaan käyttää vain kotitalousympäristössä, ja vain sille suunniteltuun käyttötarkoitukseen. Laite ei sovellu kaupallisiin tai julkisiin käyttötarkoituksiin. Laitteen kaupallinen tai julkinen käyttö johtaa takuun raukeamiseen, jolloin

valmistaja ei ole vastuussa mahdollisista menetyksistä.

- Tämä laite on tarkoitettu sisäkäyttöön ja se sopii vain elintarvikkeiden jäähdytystä/ varastointia varten. Laite ei sovellu kaupallisiin tai julkisiin käyttötarkoituksiin ja/tai muiden kuin elintarvikkeiden säilyttämiseen. Yrityksemme ei ole vastuussa vahingoista, jotka aiheutuvat laitteen väärästä käytöstä.

2 LAITTEEN KUVAUS

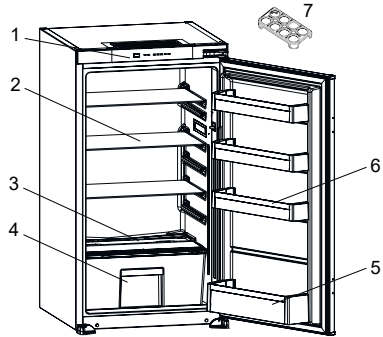

 Tämä esitys on tarkoitettu vain antamaan tietoa laitteen osista. Osat voivat vaihdella laitteen mallin mukaan.

- 1) Ohjauspaneeli
- 2) Jääkaappihyllyt
- 3) Juureslokeron kansi
- 4) Juureslokeri
- 5) Pullohylly
- 6) Ovihyllyt
- 7) Kananmunateline

Yleisiä huomautuksia:

Tuoreen ruoan lokero (jääkaappi):

Energia käytetään tehokkaimmin, kun laatikot ovat laitteen alaosassa ja hyllyt on jaettu tasaisesti. Ovikorien paikka ei vaikuta energiankulutukseen.

3 LAITTEEN KÄYTTÖ

3.1 Näyttö ja ohjauspaneeli

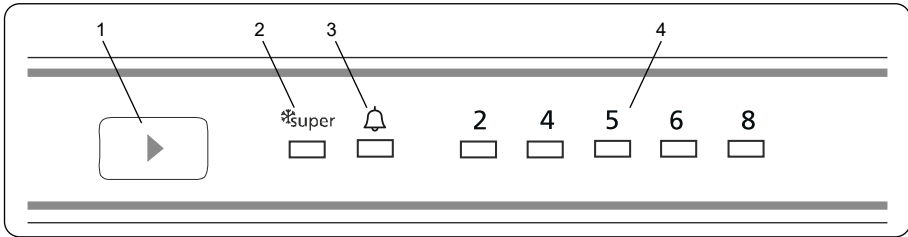

Ohjauspaneelin käyttäminen

1. Jääkaapin lämpötila-asetuspainike
2. Tehojäähdytys-symboli (Super cooling -merkkivalo)
3. Hälytyssymboli (hälytyksen merkkivalo)
4. Jääkaapin lämpötilan säädön osoitin

3.2 Jääkaapin käyttäminen

Jos laitteessa on valot

 Kun laite kytketään sähköverkkoon ensimmäisen kerran, niin sisävalot saattavat itsetestien takia syttyä vasta minuutin kuluttua.

3.2.1 Jääkaapin lämpötila-asetuspainike

Tämän painikkeen avulla voit asettaa jääkaapin lämpötilan. Antaaksesi lämpötila-arvoja jääkaappi-osastolle, paina tätä painiketta. Käytä tätä painiketta asettaaksesi Super cooling -tilan (tehoilennys).

3.2.2 Hälytyssymboli (hälytyksen merkkivalo)

Jos jääkaappi vikaantuu, hälytyksen merkkivalo syttyy palamaan punaisena.

3.2.3 Super cooling -tila (tehoilennys)

Milloin käytän toimintoa?

- Jäähdyttämään suuria määriä elintarvikkeita.
- Jäähdyttämään pikaruokaa.
- Jäähdyttämään ruokia nopeasti.
- Varastoimaan sesonkiruokaa pitkäksi aikaa.

Käyttöohje

- Paina lämpötila-asetuspainiketta kunnes tehojäähdytyksen merkkivalo syttyy.
- Tehojäähdytyksen merkkivalo palaa toiminnon ollessa asetettu päälle.
- Jotta laite toimisi optimaalisesti ja jäähdytysteho olisi mahdollisimman suuri, aseta laite aktiiviseen superjäähdytystilaan 2 tuntia ennen kuin laitat tuoreet elintarvikkeet jääkaappiin.

Toiminnon aikana:

Jos painat lämpötila-asetuspainiketta, tila peruutetaan ja asetus palautetaan 2.

 Superjäähdytystila peruutuu automaattisesti enintään 5 tunnin kuluttua.

3.2.4 Jääkaapin lämpötila-asetukset

- Asetusnäytön alkulämpötila on 5 °C.
- Paina aseta pakastus -painiketta kerran.
- Joka kerta kun painat painiketta, asetuslämpötila kasvaa. (2 °C, 4 °C, 5 °C, 6 °C, 8 °C, Super cooling)
- Paina jääkaapin asetuspainiketta, kunnes super-symboli näkyy jääkaapin näytössä super-tilan asettamiseksi.
- Älä paina mitään painiketta seuraavien 3 sekunnin aikana, jotta valittu asetus säilyy.
- Tehoillennysvalo vilkkuu.
- Jos jatkat painamista, se jatkaa viimeksi asetetusta arvosta.

Huomautus: Joissakin sisäänrakennetuissa laitteissa voi olla valmiustila.

3.2.5 Valmiustila

Näin aktivoit

Aseta arvoksi 2 ja paina asetuspainiketta, kunnes kaikki led-valot vilkkuvat kolme kertaa.

Näin se toimii

Valmiustilassa: kaikki komponentit ovat pois käytöstä. Jos käyttäjä painaa asetuspainiketta valmiustilassa, kaikki ledit vilkkuvat kolme kertaa osoittaakseen, että valmiustila on aktiivinen.

Näin deaktivoit

Pidä asetuspainiketta painettuna, kunnes näyttö palaa normaaliksi. Kun tila on pois päältä, hälytyksen merkkivalo saattaa syttyä näytölle, koska tuote voi olla kuuma. Hälytyksen merkkivalo sammuu, kun tuotteen lämpötila palaa normaaliksi.

3.2.6 Ovi auki -hälytys

Jääkaappi antaa äänimerkin, jos sen ovi on ollut avattuna yli 2 minuutin ajan.

3.3 Lämpötila-asetukset ja varoitukset

- Laite on suunniteltu toimimaan ympäristössä, jonka lämpötila on vaatimuksissa mainittujen lämpötilarajojen sisällä, tyyppikilvessä olevan ilmastoluokan mukaisesti. Jääkaappiasi ei suositella käytettäväksi ympäristössä, joka on ilmoitettujen lämpötila-alueiden ulkopuolella. Se vähentää laitteen jäähdytystehokkuutta.
- Lämpötilan säädöt tulee tehdä ovien avauskertojen ja laitteessa olevien elintarvikkeiden määrän sekä laitteen ympäristön lämpötilan mukaan.
- Kun laite kytketään päälle ensimmäisen kerran, anna sen käydä 24 tuntia käyttölämpötilan saavuttamiseksi. Älä avaa ovea tänä aikana äläkä pidä sisällä suurta määrää ruokaa.
- Viiden minuutin viivetoimintoa käytetään estämään laitteen kompressorin vaurioituminen, kun kytket tai irrotat laitteen verkkovirrasta tai jos tapahtuu sähkökatko. Laite alkaa toimia normaalisti 5 minuutin kuluttua.

Ilmastoluokka ja sen merkitys:

T (trooppinen): Tämä jäähdytyslaite on tarkoitettu käytettäväksi ympäristön lämpötiloissa 16 °C–43 °C.

ST (subtrooppinen): Tämä jäähdytyslaite on tarkoitettu käytettäväksi ympäristön lämpötiloissa 16 °C–38 °C.

N (lauhkea): Tämä jäähdytyslaite on tarkoitettu käytettäväksi ympäristön lämpötiloissa 16 °C–32 °C.

SN (laajennettu lauhkea): Tämä jäähdytyslaite on tarkoitettu käytettäväksi ympäristön lämpötiloissa 10 °C–32 °C.

3.4 Lämpötilan ilmaisin

Jääkaapin asetusten helpottamiseksi olemme varustaneet sen kylmimmällä alueella sijaitsevalla lämpötilan osoittimella.

Jos haluat varastoida ruokaa paremmin jääkaapissasi etenkin kylmimmällä alueella varmista, että lämpötilan osoittimessa näkyy viesti "OK". Jos "OK" ei näy näytöllä, lämpötilaa ei ole asetettu oikein.

Osoitinta voi olla vaikea nähdä. Varmista, että se näyttää oikein. Joka kerta kun lämpötilan säädin vaihdetaan, tulee odottaa lämpötilan vakautumista, ennen kuin jatkat uudella lämpötila-asetuksella tarvittaessa. Vaihda lämpötilan säätölaitteen asentoa asteittain ja odota vähintään 12 tuntia ennen uuden tarkastuksen aloittamista ja mahdollisen muutoksen tekemistä.

 **HUOM:** Oven toistuvan (tai pitkittyneen) avaamisen tai tuoreiden elintarvikkeiden pakastimen laitton jälkeen on normaalia, että ilmaisin "OK" ei näy lämpötilan asetuksen osoittimessa. Jos pakasteosastoon tai laitteen takaseinään muodostuu jäätä epänormaalia enemmän (laite ylikuormitettu, huoneen korkea lämpötila, tiheä oven availu), aseta lämpötilan säätö ala-asentoon, kunnes kompressori saavuttaa taas normaalin käyntitiheyden.



Säilytä elintarvikkeet jääkaapin viileimmässä osassa.



Ruokasi säilyy paremmin, jos säilytät sitä sopivimmassa lämpötilassa. Kylmin alue on juureslokeron yläpuolella.

Seuraava symboli osoittaa jääkaapin viileimmän alueen.

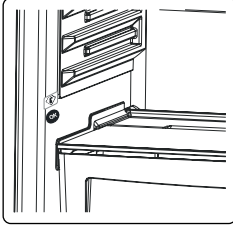

Varmista alueen alhaisin lämpötila ja tarkista, että hylly on tämän symbolin tasolla kuvan osoittamalla tavalla. Kylmimmän alueen yläraja osoitetaan

tarran alapuolella (nuolen pää). Kylmimmän alueen ylemmän hyllyn on oltava samalla tasolla nuolen pään kanssa. Kylmin alue on tämän tason alapuolella.

Koska nämä hyllyt ovat irrotettavia, varmista, että ne ovat aina samalla tasolla näiden tarroissa kuvattujen vyöhykerajojen kanssa, jotta voimme taata lämpötilat kyseisellä alueella.

3.5 Lisälaitteet

Lisävarusteiden kuvat ja tekstikuvaukset voivat vaihdella laitteen mallin mukaan.

3.5.1 Fresh Dial -säädin (joissakin malleissa)

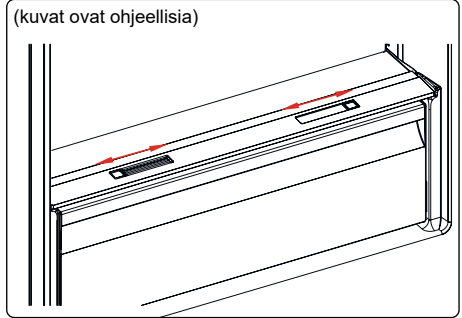

tai

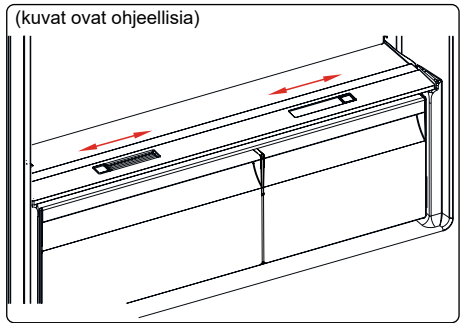

Jos juureslokero on täynnä, laatikon etuosassa oleva Fresh dial -säädin tulee avata. Tämä mahdollistaa ilman ja kosteuden hallinnan juureslokerossa, mikä pidentää ruoan säilytysaikaa sen sisällä. Hyllyn takana oleva säädin on avattava, jos lasihyllyssä näkyy tiivistymistä.

3.5.2 Säädettävä ovihylly (joissakin malleissa)

Voit säätää ovihyllyn korkeutta kuudelle eri korkeudelle saadaksesi säilytystilaa tarpeesi mukaan käyttäen säädettävää ovihyllyä

Muuta säädettävän ovihyllyn paikkaa seuraavasti:

Ota kiinni ovihyllyn pohjasta ja vedä ovihyllyn sivulla olevista painikkeista nuolen osoittamaan suuntaan. (Kuva 1)

Aseta ovihylly haluamallasi korkeudelle liikuttamalla sitä ylös- tai alaspäin.

Kun ovihylly on haluamallasi korkeudella, vapauta painikkeet ovihyllyn sivulta (kuva 2).

Ennen kuin irrotat otteesi ovihyllystä, liikuta sitä ylös- ja alaspäin jotta varmistuisit siitä että ovihylly on kunnolla kiinnitetty.



Huom: Ennen kuin alat täyttämään ovihyllyä, ota kiinni hyllystä tukemalla sitä pohjasta. Muuten, ovihylly voi pudota kiskoiltaan painon vuoksi. Tämä voi vaurioittaa ovihyllyä tai kiskoja.

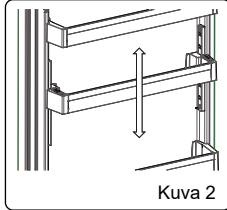
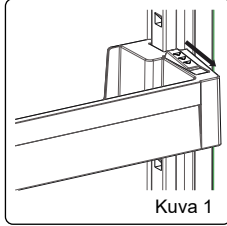

4 RUUAN SÄILYTYS

4.1 Jääkaappiosasto

- Vähentääksesi kosteutta ja huurtumista älä koskaan laita jääkaappiosastoon avoimessa säiliössä olevia nesteitä. Huurteella on taipumusta kerääntyä höyrytimen kylmimpiin osiin, ja se vaatii tavallista useamman sulatuskerran aikojen kuluessa.
- Valmistetut ruuat on pidettävä peitettynä, kun niitä pidetään jääkaapissa. Älä laita lämpimiä ruokia jääkaappiin. Aseta ne kaappiin jäähtyneinä, muuten lämpötila / kosteus jääkaapin sisällä nousee, mikä vähentää jääkaapin tehokkuutta.
- Varmista, että mikään esine ei ole suorassa kosketuksessa laitteen takaseinän kanssa, sillä se kehittää jäätä, johon pakkaukset tarttuvat. Älä avaa jääkaapin ovea usein.
- Suosittelemme, että liha ja puhdas kala kääritään löyhästi ja varastoidaan lasihyllylle aivan vihanneslokeroon yläpuolelle, missä ilma on viileämpää, koska se tarjoaa parhaat säilytysolosuhteet.
- Säilytä irtohedelmiä ja -vihannekset juureslokeroissa.
- Hedelmien ja vihannesten erillään säilyttäminen auttaa suojaamaan eteenille herkkiä vihannuksia (vihreät lehdet, parsakaali, porkkana jne.) eteeniä vapauttavilta hedelmiltä (banaani, persikka, aprikoosi, viikuna jne.).
- Älä laita märkiä vihannuksia jääkaappiin.
- Kaikkien elintarvikkeiden varastointiaika riippuu ruoan alkuperäisestä laadusta ja kylmäketjun eheydestä ennen jääkaappiin varastointia.
- Lihasta vuotava neste voi saastuttaa muita jääkaapissa olevia tuotteita. Pakkaa lihavalmisteet ja puhdista mahdolliset valumat hyllyiltä.
- Älä laita ruokaa ilmakehän eteen.
- Käytä pakatut elintarvikkeet ennen suositeltua viimeistä käyttöpäivää.

Älä anna elintarvikkeiden joutua kosketuksiin jääkaappiosastossa sijaitsevan lämpötila-anturin kanssa, jotta jääkaappiosasto pysyy optimaalisessa lämpötilassa.

- Normaaleissa toimintaolosuhteissa riittää säätää jääkaappisi lämpötila-asetukseksi +4 °C.
- Jääkaappiosaston lämpötilan on oltava alueella 0–8 °C, tuoreet ruuat jäätyvät ja hajoavat alle 0 °C lämpötilassa kun taas bakteerien kasvu kiihtyy yli 8 °C ja pilaa ruuan.
- Älä laita kuumaa ruokaa välittömästi jääkaappiin, vaan odota, että se jäähtyy. Kuumat ruuat nostavat jääkaappisi lämpötilaa ja aiheuttavat ruokamyrkytyksiä ja tarpeetonta ruuan pilaantumista.
- Liha, kala, jne. on säilytettävä ruuan kylmälokerossa, ja vihannesosasto on ensisijainen paikka vihanneksille (jos sisältyy tuotteeseen).
- Ristikontaminaation välttämiseksi lihatuotteita ja hedelmiä/kasviksia ei saa säilyttää yhdessä.
- Elintarvikkeet on laitettava jääkaappiin suljetuissa astioissa tai peitettynä, jotta estetään kosteuden ja hajujen muodostuminen.

Alla oleva taulukko on pikaopas, joka näyttää tehokkaimman tavan säilyttää tärkeimmät ruokaryhmät jääkaapissa.

Ruoka	Suurin sallittu säilytysaika	Kuinka ja missä säilyttää
Kasvikset ja hedelmät	1 viikko	Juureslokeroon
Liha ja kala	2 - 3 päivää	Kääri muovikalvoon, pusseihin tai rasiaan ja säilytä lasihyllyllä
Tuorejuusto	3 - 4 päivää	Omassa ovilokerossaan
Voi ja margariini	1 viikko	Omassa ovilokerossaan

Ruoka	Suurin sallittu säilytysaika	Kuinka ja missä säilyttää
Pullotettu tuote, esim. maito ja jogurtti	Valmistajan ilmoittamaan parasta ennen päivään saakka	Omassa ovilokerossaan
Kananmunat	1 kuukausi	Omalla munahyllyllä
Valmistettu ruoka	2 päivää	Kaikilla hyllyillä

HUOM:



Perunoita, sipuleita ja valkosipuleita ei tule säilyttää jääkaapissa.

5 PUHDISTAMINEN JA KUNNOSSAPITO



Irrota laite sähkövirrasta ennen puhdistuksen aloittamista.



Älä pese jääkaappia kaatamalla vettä sen sisään.



Älä käytä hankaavia tuotteita, pesuaineita tai saippuuita laitteen puhdistamiseen. Huuhtelee pesun jälkeen puhtaalla vedellä ja kuivaa huolellisesti. Kun puhdistaminen on tehty, liitä pistoke takaisin verkkovirtaan kuivilla käsillä.

- Varmista, ettei vettä pääse lampun koteloon ja muihin sähköosiin.
- Laite on puhdistettava säännöllisesti soodaliuoksella ja haalealla vedellä.
- Puhdista lisävarusteet erikseen käsin saippualla ja vedellä. Älä pese lisävarusteita astianpesukoneessa.
- Puhdista lauhdutin harjalla vähintään kaksi kertaa vuodessa. Se auttaa sinua säästämään energiakustannuksissa ja lisäämään tuottavuutta.



Virtalähde on kytkettävä irti puhdistamisen aikana.

5.1 Sulattaminen

Jääkaappiosaston sulattaminen

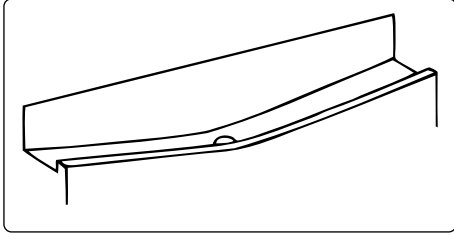

- Sulatus tapahtuu jääkaapissa automaattisesti käytön aikana. Vesi kerätään höyrystysastiaan, josta se haihtuu automaattisesti.
- Haihdutusastia ja veden tyhjennysaukko tulee puhdistaa säännöllisesti piipunpuhdistajan avulla jotta vettä ei kerääntyisi jääkaapin pohjalle.
- Voit myös puhdistaa tyhjennysaukon kaatamalla siihen puoli lasillista vettä.

LED-valon vaihtaminen

Jos haluat vaihtaa minkä tahansa LED-valon, ota yhteyttä lähimpään valtuutettuun huoltoliikkeeseen.



Huom: Numerot ja LED-liuskojen sijainnit voivat vaihdella mallien myötä.

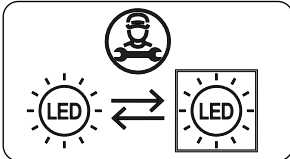

Jos tuote on varustettu LED -lampulla

Tämä tuote sisältää energiatehokkuusluokan <E> valonlähteen.

Jos tuote on varustettu LED -nauhoilla tai LED -korteilla

Tämä tuote sisältää energiatehokkuusluokan <F> valonlähteen.

6 KULJETUS JA SIIRTÄMINEN

6.1 Kuljetus ja paikan vaihtaminen

- Alkuperäinen pakkaus ja vaahtomuovit voidaan säilyttää uudelleen kuljettamista varten (ei pakollista).
- Pakkaa laite hyvin ja kiinnitä huolellisesti liinoilla tai vahvoilla köysillä, ja seuraa pakkauksen ohjeita.
- Poista liikkuvat osat tai kiinnitä ne laitteeseen teipillä, siirtämisen ja kuljetuksen ajaksi.



Kuljeta laitetta aina pystyasennossa.

7 ENNEN KUIN OTAT YHTEYTTÄ HUOLTOON

Vikatilat

Laitteesi varoittaa, jos lämpötilat ovat väärällä tasolla tai jos laitteessa ilmenee ongelmia. Jos laite vikaantuu, hälytyksen merkkivalo syttyy palamaan punaisena.

Hälytyksen ilmaisin -merkkivalo syttyy	MERKITYS	SYY	RATKAISU
	Virhevaroitus	Osa/osia on mennyt rikki tai jäähdytys on vikaantunut. Tuote liitetään verkkovirtaan ensimmäistä kertaa tai esiintyy pitkäkestoinen, tunnin pituinen sähkökatkos.	Tarkista onko ovi auki vai kiinni ja että tuote on toiminut tunnin ajan. Jos ovi ei ole auki ja tuote on toiminut tunnin ajan, soita valtuutettuun huoltoon mahdollisimman pian.

Jos laitteessasi on ongelmia, **tarkista** seuraavat asiat ennen kuin otat yhteyttä huoltopalveluun.

Laite ei toimi

Tarkista, että:

- Virtaa on saatavilla
- Pistoke on liitetty pistorasiaan oikein
- Pistokkeen sulake tai pääsulake ei ole palanut
- Pistorasia on kunnossa Tarkista asia kytkemällä toinen toimiva laite samaan pistorasiaan.

Laite toimii heikolla teholla

Tarkista, että:

- Laitteessa ei ole liikaa tuotteita
- Ovi on suljettu oikein
- Lauhduttimessa ei ole pölyä
- Laitteen takana ja sivuilla on riittävästi tyhjää tilaa.

Laite pitää kovaa ääntä

Tavanomaiset äänet

Naksuttava ääni:

- Automaattisen sulatuksen aikana
- Kun laitetta jäähdytetään tai lämmitetään (johtuen kylmäaineen laajenemisesta).

Lyhyt naksahdus: kuuluu, kun termostaatti kytkee kompressorin päälle/pois.

Moottoriääni: Ääni kertoo, että kompressori toimii normaalisti. Kompressori voi aiheuttaa enemmän lyhytkestoista melua sen käynnistyessä.

Kupliva ja roiskuva ääni: Johtuu kylmäaineen virtauksesta järjestelmän putkistossa.

Veden virtausta muistuttava ääni: Höyrystysastiaan virtaa vettä. Tämä ääni kuuluu sulatusjaksoon.

Ilmanpuhallusääni: Kertoo normaalista ilmankierrosta joissain malleissa.

Laitteen oven viereiset reunat ovat lämpimiä

Varsinkin kesällä (lämpiminä vuodenaikoina) oviliitoksen kanssa kosketuksissa olevat pinnat voivat lämmetä kompressorin käytön aikana, ja tämä on normaalia.

Laitteen sisään kertyy kosteutta

Tarkista, että:

- Kaikki elintarvikkeet pakattu oikein. Astioiden tulee olla kuivia ennen **laitteeseen** laittamista.
- **Laitteen** ovia on avattu usein. Huoneen ilmankosteus pääsee **laitteen** sisään kun ovia avataan. Kosteutta kerääntyy jääkaapin sisään nopeammin, jos huoneen ilmankosteus on korkea.

Ovi ei avaudu tai sulkeudu kunnolla

Tarkista, että:

- Pakkauksia ei ole oven tiellä
- Oven tiivisteet eivät ole rikkoontuneet tai repeytyneet
- **Laite** on tasaisella pinnalla.

Kompressorin voi käydä kovaa tai kompressorin/jääkaapin melu voi lisääntyä joissakin malleissa käytön aikana tietyissä olosuhteissa, jolloin tuote kytketään verkkovirtaan ensimmäistä kertaa riippuen ympäristön lämpötilan muutoksesta tai käytön muutoksesta. Se on normaalia; kun jääkaappi saavuttaa halutun lämpötilan, melu vähenee automaattisesti.

Suosituksia

- Jos laite on kytketty pois päältä tai irrotettu verkkovirrasta, odota vähintään 5 minuuttia, ennen kuin kytket laitteen virtalähteeseen tai käynnistät sen uudelleen, jotta vältetään kompressorin vaurioituminen.
- Jos et aio käyttää laitetta pitkään aikaan (esim. kesäloman aikana) irrota se verkkovirrasta. Puhdista laite kappaleessa Puhdistaminen kuvatulla tavalla ja jätä ovi auki jotta jääkaappiin ei kerääntyisi ylimääräistä kosteutta ja hajua.
- Jos kuitenkin käy niin, ota yhteyttä lähimpään valtuutettuun huoltoon.
- Ostamasi laite on tarkoitettu vain kotikäyttöön. Laite ei sovellu kaupallisiin tai julkisiin käyttötarkoituksiin. Jos laitetta käytetään näiden ehtojen vastaisesti, ei valmistaja tai myyjä ole vastuussa laitteen korjaamisesta tai sen mahdollisesta rikkoutumisesta takuuajan puitteissa.

8 ENERGIANSÄÄSTÖVINKKEJÄ

1. Asenna laite viileään, hyvin ilmastoituun huoneeseen kauas suorasta auringonvalosta ja muista lämmönlähteistä (lämpöpattereista, liesistä, jne.). Muussa tapauksessa on käytettävä eristelevyä.
2. Anna lämpimien ruokien ja juomien jäähtyä ennen kuin asetat ne jääkaappiin.
3. Aseta sulavat ruoat jääkaappiosastoon, jos mahdollista. Pakasteen matala lämpötila auttaa jäähdyttämään jääkaappia sulamisen aikana. Näin säästät energiaa. Pakastetut ruoat, jotka jätetään sulamaan laitteen ulkopuolelle, vain tuhlaavat energiaa.
4. Juomat tai muut nesteet tulee peittää laitteen sisällä. Jos ne jätetään peittämättä, laitteen sisällä oleva kosteus kasvaa, joten laite käyttää enemmän energiaa. Juomien ja ruoantähteiden säilyttäminen auttaa myös aromin ja maun säilyttämisessä.
5. Vältä ovien auki pitämistä pitkiä aikoja kerrallaan tai avaamasta ovia liian usein koska näin lämmin ilma pääsee laitteen sisään ja kuormittaa kompressoria tarpeettomasti.
6. Pidä eri lämpötilassa olevien osastojen (juureslokero, jäähdytyslokero, jos sellaiset on) kannet suljettuna.
7. Oven tiivisteiden tulee olla puhtaat ja taipuisia. Vaihda kulunut tiiviste.

9 TEKNISET TIEDOT

Tekniset tiedot on merkitty laitteen sisäpuolella olevaan tyyppikilpeen ja energiamerkintään.

Laitteen mukana toimitetun energiamerkinnän QR-koodi on web-linkki laitteen suorituskykyyn liittyviin EU:n EPREL-tietokannan tietoihin.

Säilytä energiamerkintä myöhempää tarvetta varten yhdessä käyttöohjeen ja kaikkien muiden tämän laitteen mukana toimitettujen asiakirjojen kanssa.

Samat tiedot löytyvät myös EPREL:stä käyttämällä linkkiä <https://eprel.ec.europa.eu> ja laitteen tyyppikilvestä löytyvää mallinimeä ja tuotenumeroa..

Katso osoitteesta www.theenergylabel.eu lisätietoja energiamerkinnästä.

10 TIETOJA TESTAUSLAITOKSILLE

Laitteen asennuksen ja valmistelun EcoDesign-vahvistusta varten on oltava standardin EN 62552 mukainen. Ilmanvaihtovaatimusten, syvennyksimittojen ja vähimmäisetäisyyden takaosassa on oltava kuten tämän käyttöohjeen OSASSA 2 on ilmoitettu. Ota yhteyttä valmistajaan saadaksesi muita lisätietoja, sisältäen täyttösuunnitelmat.

11 ASIAKASPALVELU JA HUOLTO

Käytä aina alkuperäisiä varaosia. Ottaessasi yhteyttä valtuutettuun huoltokeskukseen pidä seuraavat tiedot saatavilla: Malli,-koodi, sarjanumero. Nämä tiedot löytyvät laitteen tyyppikilvestä. Arvokilpi löytyy jääkaappiosan vasemmasta alareunasta.





Joidenkin tiettyjen komponenttien alkuperäisiä varaosia on saatavana vähintään 7 tai 10 vuoden ajan komponenttityypin perusteella mallin viimeisen yksilön markkinoille saattamisesta alkaen.

Vieraile verkkosivustollamme
www.sharphome.eu

Täname, et valisite selle toote.

See kasutusjuhend sisaldab olulist ohutusteavet ja juhiseid, mis aitavad teil oma seadet kasutada ja hooldada.

Enne seadme kasutamist lugege seda kasutusjuhendit ja hoidke see raamat hilisemaks kasutamiseks alles.

Ikoon	Tüüp	Tähendus
	HOIATUS	Tõsise vigastuse või surma oht
	ELEKTRILÖÖGI OHT	Elektripingest lähtuv oht
	TULEKAHJU	Hoiatus; Tuleohtlik / süttivad materjalid
	ETTEVAATUST	Vigastuse või varakahjustuse oht
	TÄHTIS	Süsteemi õige kasutamine

SISUKORD

1 OHUTUSJUHISED	90
1.1 Üldised ohutusjuhised	90
1.2 Paigaldamise hoiatused	94
1.3 Kasutamise ajal	94
2 SEADME KIRJELDUS	95
3 SEADME KASUTAMINE	96
3.1 Kuva ja juhtpaneel	96
3.2 Külmiiku kasutamine	96
3.2.1 Külmiiku temperatuuri seadistusnupp	96
3.2.2 Häire sümbol (Häire LED-tuli).....	96
3.2.3 Superjahutuse režiim.....	96
3.2.4 Külmiiku temperatuuriseadistused	96
3.2.5 Ooterežiim	97
3.2.6 Lahtise ukse häire funktsioon.....	97
3.3 Temperatuuriseadistuste hoiatused.....	97
3.4 Temperatuurinäidik	97
3.5 Lisaseadmed	98
3.5.1 Värskuse näidik (<i>Mõnedel mudelitel</i>)	98
3.5.2 Reguleeritav ukseriivul (<i>Teatud mudelitel</i>)	99
4 TOIDUAINETE SÄILITAMINE.....	99
4.1 Külmiikuosa	99
5 PUHASTAMINE JA HOOLDUS	100
5.1 Sulatamine.....	101
6 TRANSPORT JA ÜMBERPAIGUTUS	101
6.1 Transport ja ümberpaigutamine.....	101
7 ENNE MÜÜGIJÄRGESSE TEENINDUSSE HELISTAMIST	102
8 NÕUANDED ENERGIA SÄÄSTMISEKS	103
9 TEHNILISED ANDMED	104
10 TEAVE KATSEASUTUSTELE	104
11 KLIENDITEENINDUS.....	104

1 OHUTUSJUHISED

1.1 Üldised ohutusjuhised

Lugege seda kasutusjuhendit hoolikalt.

⚠ HOIATUS: Hoidke seadme korpuse või sisseehitatud konstruktsiooni ventilatsioonivad takistustest vabad.

⚠ HOIATUS: Ärge kasutage sulatusprotsessi kiirendamiseks mehaanilisi seadmeid ega muid vahendeid peale nende, mida tootja on soovitanud.

⚠ HOIATUS: Ärge kasutage toiduainete hoiukambrites elektriseadmeid, välja arvatud neid, mis on sama tüüpi nagu tootja poolt soovitatud.

⚠ HOIATUS: Ärge kahjustage külmutusaine kontuuri.

⚠ HOIATUS: Seadme paigaldamisel veenduge, et toitejuhe ei jääks kuskile kinni ega saaks kahjustada.

⚠ HOIATUS: Ärge pange erinevaid kaasaskantavaid pikendusjuhtmeid ega muid kaasaskantavaid toiteallikaid seadme taha.

⚠ HOIATUS: Igasuguste seadme ebastabiilsusest tulenevate ohtude vältimiseks tuleb see paigaldada vastavalt juhistele.

⚠ Kui seade kasutab külmutusainet R600a (teavet selle kohta leiate külmiku andmesildilt), olge transportimisel ja paigaldamisel ettevaatlik, et kaitsta seadme jahutuselemente kahjustuste eest. Kuigi R600a on keskkonnasõbralik ja looduslik gaas, on see plahvatusohtlik. Kui külmutuselemendid saavad

kahjustada ja tekib leke, viige külmik lahtisest leegist ja soojusallikatest eemale ning õhutage paar minutit ruumi, milles külmik asub.

- Vältige külmiku transportimisel ja liigutamisel külmutusgaasi kontuuri kahjustamist.
- Ärge hoidke seadmes plahvatusohtlikke aineid (nt tuleohtlikku propellanti sisaldavaid aerosoolpakendeid).
- Seade on mõeldud kasutamiseks kodumajapidamistes ja muudes sarnastes kohtadeks, näiteks:
 - kaupluste, kontorite ja muude töökeskkondade personaliköökides;
 - taludes ning hotellide, motellide ja muude majutusasutuste klientide poolt;
 - kodumajutusasutustes;
 - toidlustus- jms äriasutustes, mis ei tegele toidu jaemüügiga.
- Kui pistikupesa ei sobitu külmiku pistikuga, peab ohtude vältimiseks selle välja vahetama tootja, volitatud teenindus või teised asjakohase kvalifikatsiooniga isikud.
- Külmiku toitejuhtmega on ühendatud spetsiaalse maandusega pistik. Pistik tuleb ühendada spetsiaalsesse 16-amprisesse maandusega pistikupessa. Kui selline pistikupesa puudub, siis laske see paigaldada volitatud elektrikul.

- Seade ei ole ette nähtud kasutamiseks piiratud teovõimega inimestele (k.a alla 8 a lapsed) või isikutele, kellel puuduvad selleks vajalikud oskused ja teadmised. Seadet võivad nad kasutada vastutava isiku juuresolekul või juhul, kui neid on ohutuks kasutamiseks piisavalt instrueeritud. Lapsed ei tohi seadmega mängida. Lapsed ei tohi omapead seadet puhastada ega hooldada.
- 3-8-aastased lapsed tohivad toiduaineid seadmesse panna ja neid sealt välja võtta. Lapsed ei tohiks seadet puhastada ega hooldada. Hoidke 0–3 aastased lapsed seadmest eemal. 3–8 aastased lapsed tohivad seadet kasutada ainult täiskasvanu järelevalve all. 8–14 aastased lapsed ja puudega isikud tohivad seadet kasutada ainult juhul, kui nad teevad seda nende ohutuse eest vastutava isiku järelevalve all või juhendamisel. Sügava puudega isikud ei tohiks seadet ilma järelevalveta kasutada.
- Juhul kui toitejuhe on kahjustatud, peab selle turvalisuse huvides välja vahetama tootja, volitatud teenindus või asjakohase kvalifikatsiooniga isik.
- See seade ei ole ette nähtud kasutamiseks kõrgusel üle 2000 m.

Toidu riknemise vältimiseks järgige järgmiseid juhiseid:

- Seadme ukse pikemaks ajaks lahti jätmisel võib temperatuur selle sees oluliselt tõusta.
- Puhastage regulaarselt toiduainetega kokkupuutuvaid pindu ja äravooluavasid.

- Hoidke toorest liha ja kala sobivates anumates, nii et need ei puutuks muude toiduainetega kokku ning et nende vedelik ei tilguks teistele toiduainetele.
- Kahetärni sügavkülmutatud toiduainete sahtlid sobivad eelnevalt sügavkülmutatud toiduainete hoidmiseks, jäätise hoidmiseks või valmistamiseks ja jääkuubikute tegemiseks.
- Ühe-, kahe- ja kolmetärni sahtlid ei sobi värskete toiduainete sügavkülmutamiseks.
- Kui seadmesse pikemat aega toiduaineid ei panda, lülitage see välja, sulatage, puhastage, laske kuivada ja jätke seadme uks lahti, et seadmesse ei tekiks hallitust.

1.2 Paigaldamise hoiatused

Enne külmiku esmakordset kasutamist pöörake tähelepanu järgmistele punktidele:

- Külmiku tööpinge on 220–240 V, 50 Hz.
- Pärast paigaldamist peab pistik jääma ligipääsetavaks.
- Külmikut esmakordselt kasutades võib sel olla spetsiifiline lõhn. See on tavapärane ja lõhn kaob, kui külmik hakkab jahtuma.
- Enne külmiku ühendamist veenduge, et andmeplaadil olev teave (pinge ja ühendatud koormus) sobivad elektrivõrguga, millesse see ühendatakse. Kahtluse korral küsige kvalifitseeritud elektrikult.
- Sisestage pistik maandatud pistikupesasse. Kui pistikupesal pole maandamiskontakti või pistik ei sobi, soovitame küsida abi kvalifitseeritud elektrikult.
- Seade peab olema ühendatud õigesti paigaldatud kaitsmega pistikupesaga kaudu. Elektritoide (AC) ja -pinge kasutuskohtal peab vastama seadme andmeplaadil toodud andmetele (andmeplaat asub vasakul seadme sees).
- Me ei vastuta maandamata seadme kasutamisel tekkinud kahju eest.
- Pange külmik kohta, kus see on kaitstud otsese päikesevalguse eest.
- Külmikut ei tohi kunagi kasutada õues ega vihma käes.
- Seade peab olema vähemalt 50 cm kaugusel pliitidest, gaasipliitidest ja kütteseadmetest ning vähemalt 5 cm kaugusel elektriahjustest.
- Kui külmik on paigaldatud sügavkülmiku kõrvale, peab nendevaheline kaugus olema vähemalt 2 cm, et vältida niiskuse teket välispinnale.
- Ärge katke külmiku pealispinda või külgi pitsiga. See mõjutab külmiku toimimist.
- Seadme kohal peab olema vähemalt 150 mm vaba ruumi. Ärge pange midagi seadme peale.

- Ärge hoidke seadmel raskeid esemeid.
- Enne kasutamist puhastage seadet hoolikalt (vt Puhastamine ja hooldus).
- Enne külmiku kasutamist peske kõiki osasid sooja vee ja teelusikataie söögisooda lahusega. Seejärel loputage ja laske neil kuivada. Pärast puhastamist pange kõik osad tagasi külmikusse.
- Kõõgimööblisse paigaldamise juhised on toodud paigaldusjuhendis. See toode on mõeldud kasutamiseks ainult sobivas kõõgimööblis.

1.3 Kasutamise ajal

- Ärge ühendage oma külmik-sügavkülmikut elektritoiteallikaga, kasutades pikendusjuhet.
- Ärge kasutage kahjustatud, rebenenud ega vanu pistikuid.
- Ärge sikutage, painutage ega kahjustage juhet.
- Ärge kasutage pistikuadapterit.
- Seade on ette nähtud kasutamiseks täiskasvanutele. Ärge lubage lastel seadmega mängida ega ukse küljes rippuda.
- Ärge kunagi puudutage toitejuhet/pistikut märgade kätega. See võib tekitada lühise või elektrilöögi.
- Ärge pange külmikusse plahvatusohtlikku või kergestisüttivat materjali. Pange kõrge alkoholisisaldusega joogid külmutuskambrisse vertikaalselt ja veenduge, et nende korgid on tugevalt kinni.

Vanad ja rikkis külmikud

- Kui teie vanal külmikul on lukk, siis lõhkuge või eemaldage see enne seadme kõrvaldamist, sest lapsed võivad külmiku sisse kinni jääda ja see võib põhjustada õnnetuse.
- Vanad külmikud ja sügavkülmikud sisaldavad isolatsioonimaterjali ja CFC-ga külmutusagensi. Sellepärast vanu külmikuid kasutuselt kõrvaldades hoiduge kahjustamast keskkonda.

CE-vastavusdeklaratsioon

Kinnitame, et meie tooted vastavad kohaldatavatele Euroopa direktiividele, otsustele ja määrustele ning viidatud standardites loetletud nõuetele.

Vana seadme kõrvaldamine

Sümbol tootel või pakendil näitab, et toodet ei või käidelda olmejäätmena. Seade tuleb viia vastavasse kogumispunkti, mis tegeleb elektri- ja elektroonikaseadmete taaskasutusega. Selle toote nõuetekohane kõrvaldamine aitab vältida toote väärä kõrvaldamisega kaasnevat kahjulikku mõju keskkonnale ja inimeste tervisele. Toote taaskasutuse kohta lisateabe saamiseks pöörduge kohaliku omavalitsuse, majapidamistele jäätmekäitlusteenust osutava ettevõtte või selle toote müünud kaupluse poole.

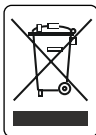

Pakendamine ja keskkond

Pakkematerjalid kaitsevad teie seadet transpordi käigus tekkida võivate kahjustuste eest. Pakkematerjalid on keskkonnasõbralikud, kuna neid saab taaskasutada. Taaskasutatud materjali kasutamine vähendab tooraine tarbimist ja seeläbi väheneb ka jäätmete teke.



Märkused:

- Lugege kasutusjuhend enne seadme paigaldamist ja kasutamist hoolikalt läbi. Me ei vastuta ebaõigest kasutamisest tuleneva kahju eest.
- Järgige kõiki seadmel ja kasutusjuhendis toodud juhiseid ja hoidke seda juhendit kindlas kohas, et selle abil lahendada tulevikus ilmnedavad probleemid.
- Seade on valmistatud kasutamiseks kodudes ja seda tohib kasutada ainult siseruumides ja ettenähtud otstarbel. Seade ei sobi ääriks ega avalikuks kasutuseks. Seadme kasutamisel nimetatud otstarbel kaotab garantii kehtivuse ja meie ettevõtte ei vastuta sellest tuleneva kahju eest.

- Seade on mõeldud kasutamiseks siseruumides ja üksnes toiduainete jahutamiseks või säilitamiseks. Seade ei sobi ääriks ega avalikuks kasutamiseks ega millegi muu kui toiduainete hoiustamiseks. Meie ettevõtte ei vastuta mistahes kahjude eest, mis tulenevad seadme ebaõigest kasutamisest.

2 SEADME KIRJELDUS

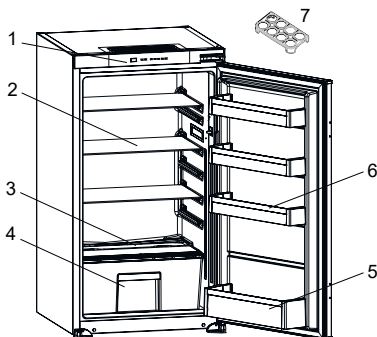

See seadme osade ülevaade on üksnes informatiivne. Seadme osad võivad sõltuvalt mudelist varieeruda.

- 1) Juhtpaneel
- 2) Külmikuriulid
- 3) Kõõgiviljasahtli kaas
- 4) Kõõgiviljasahtel
- 5) Pudeliiriul
- 6) Ukseriulid
- 7) Munarest

Üldised märkused:

Värske toidu kamber (külmik):

Energiakasutus on kõige tõhusam siis, kui sahtlid paigutatakse seadme alumisesse osasse ja riulid jaotatakse ühtlaselt. Seevastu uksekorvide asukoht ei mõjuta energiakulu.

3 SEADME KASUTAMINE

3.1 Kuva ja juhtpaneel

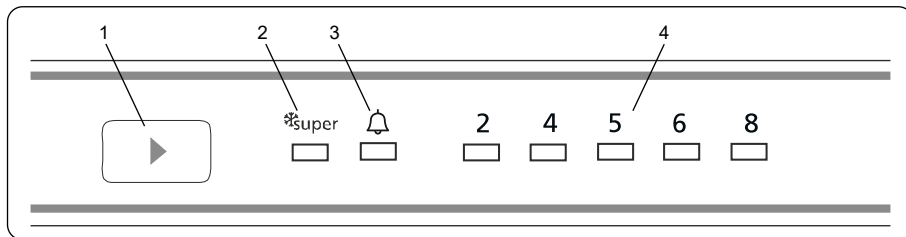

Juhtpaneeli kasutamine

1. Külmiiku temperatuuri seadistusnupp
2. Superjahutuse sümbol (Superjahutuse LED-tuli)
3. Häire sümbol (Häire LED-tuli)
4. Külmiiku temperatuuri reguleerimisnäidik

3.2 Külmiiku kasutamine

Kui teie tootel on valgustus

 Kui toode on esmaselt vooluvõrku ühendatud, võivad sisetuled avanemiskatsete tõttu sisse lülituda 1-minutilise hilinemisega.

3.2.1 Külmiiku temperatuuri seadistusnupp

Selle nupu abil saab seadistada külmiiku temperatuuri. Vajutage seda nuppu, et määrata külmiiku vaheseina väärtused. Selle nupu abil saate aktiveerida superjahutuse režiimi.

3.2.2 Häire sümbol (Häire LED-tuli)

Kui külmiikus tekib probleem, siis süttib punane häiretuli.

3.2.3 Superjahutuse režiim

Millal seda kasutada?

- Suure toidukoguse jahutamiseks.
- Kiirtoidu jahutamiseks.
- Toidu kiireks jahutamiseks.
- Hooajaliste toiduainete säilitamiseks pikaajaliselt.

Kuidas kasutada?

- Vajutage temperatuuri seadistusnuppu, kuni süttib superjahutuse tuli.

- Superjahutuse tuli põleb, kuni režiim kestab.
- Seadme optimaalse töö tagamiseks maksimaalse jahutusvõimsuse juures lülitage seade 2 tundi enne värskete toiduainete külmiikusse panemist aktiivsesse ülijahutusrežiimi.

Selle režiimi ajal:

Kui vajutate temperatuuri seadistusnuppu, režiim tühistatakse ja taastatakse alates väärtusest 2.

 Superjahutusrežiim tühistatakse automaatselt pärast maksimaalselt 5 tundi.

3.2.4 Külmiiku temperatuuriseadistused

- Seadekuva algtemperatuur on 5 °C.
- Vajutage külmiiku seadistusnuppu ühe korra.
- Seadistatud temperatuur tõuseb iga nupuvajutusega. (2 °C, 4 °C, 5 °C, 6 °C, 8 °C, Superjahutus)
- Vajutage külmiiku seadistusnuppu, kuni külmiiku superrežiimi seadistamiseks kuvatakse super-sümbol.
- Ärge vajutage järgmise 3 sekundi jooksul ühtegi nuppu, et hoida valitud seadet.
- hakkab superjahutuse tuli vilkuma.
- Kui jätkate vajutamist, alustatakse uuesti viimasest väärtusest.

Märkus: Mõnel integreeritud seadmel on puhkarežiim.

3.2.5 Ooterežiim

Kuidas aktiveerida?

Seadistage „2“ väärtus ja vajutage seadistusnuppu, kuni kõik LED-id vilguvad kolm korda.

Kuidas see töötab?

Ooterežiimis; kõik komponendid lülitatakse välja. Kui kasutaja vajutab ooterežiimis seadistusnuppu, vilguvad kõik LED-id kolm korda, näitamaks ooterežiimi aktiveerumist.

Kuidas deaktiveerida?

Vajutage ja hoidke seadistusnuppu all, kuni ekraan töötab jälle tavapäraselt. Pärast režiimi deaktiveerimist võib kuvaril süttida „Alarm LED“, kuna toode on ülekuumenenud. „Alarm LED“ kustub, kui toode jõuab normaalse temperatuurini.

3.2.6 Lahtise ukse häire funktsioon

Kui külmiku uks on jäetud enam kui 2 minutiks lahti, kostub seadmest kaks



3.3 Temperatuuriseadistuste hoiatused

- Teie seade on ette nähtud kasutamiseks standardites määratud õhutemperatuuride vahemikus, vastavalt andmesildil esitatud kliimaklassile. Pole soovitatav, et teie külmikut kasutatakse keskkondades, mis on väljaspool esitatud temperatuurivahemikke. See vähendab teie seadme jahutussüsteemi tõhusust.
- Temperatuuri valimisel tuleb lähtuda ukse avamise sagedusest, seadmes säilitatavate toiduainete kogusest ja teie seadme asukohas mõõdetud õhutemperatuurist.
- Kui seade esmakordselt sisse lülitatakse, siis laske sel 24 tundi seista, et see saavutaks töötemperatuuri. Ärge selle aja jooksul ust avage ning ärge hoidke seal suurt toidukogust.
- Et ära hoida teie seadme kompressorile tekkivat kahju, rakendatakse 5-minutilist viivitust elektrivõrku ühendamisel ja sellest lahti ühendamisel või voolukatkestuse tekkimisel. Teie seade hakkab tavapäraselt tööle 5 minuti pärast.

Kliimaklass ja tähendus:

T (troopiline): See külmutusseade on mõeldud kasutamiseks õhutemperatuuridel vahemikus 16 °C kuni 43 °C.

ST (lähistroopiline): See külmutusseade on mõeldud kasutamiseks õhutemperatuuridel vahemikus 16 °C kuni 38 °C.

N (mõõdukas): See külmutusseade on mõeldud kasutamiseks õhutemperatuuridel vahemikus 16 °C kuni 32 °C.

SN (laiendatud mõõdukas): See külmutusseade on mõeldud kasutamiseks õhutemperatuuridel vahemikus 10 °C kuni 32 °C.

3.4 Temperatuurinäidik

Külmiku paremaks seadistamiseks oleme varustanud selle temperatuurinäidikuga, mis asub kõige külmemas alas.

Toidu paremaks säilitamiseks teie külmkapis, eriti selle kõige külmemas alas, veenduge, et temperatuurinäidikule ilmuks teade „OK“. Kui teadet „OK“ ei ilmu, siis ei ole temperatuur õigesti seadistatud.

Indikaatorit võib olla raske märgata, kuid veenduge, et selle tuli põleks. Iga kord, kui temperatuuriseadistust on muudetud, oodake temperatuuri stabiliseerumiseni seadmes, enne kui vajadusel uue temperatuuriseadistusega jätkate. Muutke temperatuuriseadistust järk-järgult ja oodake vähemalt 12 tundi, enne kui seda uuesti kontrollite ja vajadusel muudate.

 **MÄRKUS:** Pärast ukse korduvat avamist (või pikaajaliselt lahti jätmist) või pärast värske toiduainete sisestamist seadmesse, on tavapärane, et temperatuurinäidikule ei ilmu teadet „OK“. Kui külmikusse või aurustisse (ülekoormatud seade, kõrge temperatuur, sagedased ukseavamised) koguneb ebanormaalselt palju jääkristalle, siis pange temperatuuri seadevahend madalamale kohale, kuni kompressor jälle puhkeperioodis on.

Säilitage toitu külmiku kõige külmemas alas.



Teie toit säilib paremini, kui panete selle kõige sobivamasse jahutuslasse. Kõige külmem ala asub kõögiviljasahkli peal.

Järgmine sümbol näitab külmiku kõige külmemat ala.

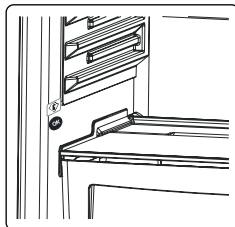

Et olla kindel, et selles alas on kõige madalam temperatuur, veenduge, et riiul asuks selle sümboliga samal tasandil, nii nagu pildil näidatud.

Kõige külmem ala ülemine piir on näidatud klepsu alumisel poolel (noolepea). Kõige külmem ala ülemine riiul peab asuma noolepeaga samal tasandil. Kõige külmem ala asub sellest allpool.

Kuna need riiulid on eemaldatavad, siis veenduge, et need oleks alati klepsudel näidatud tsoonipiiridega samal tasandil, et tagada selle ala temperatuurid.

3.5 Lisaseadmed

3.5.1 Värskuse näidik (Mõnedel mudelitel)

(pildid on illustreerivad)

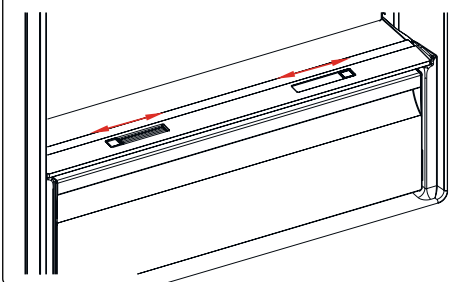

või

(pildid on illustreerivad)

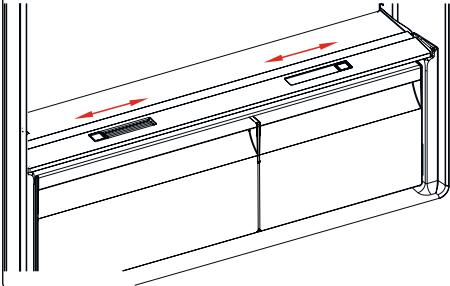

Kui kõögiviljasahtel on täis, siis tuleks kõögiviljasahkli ees olev värskuse näidik avada. Nii pääseb õhk kõögiviljasahtlisse ning niiskusesisaldust saab kontrollida, et toidu säilivust pikendada.

Riuli taga asuv näidik tuleb avada siis, kui klaasriiulil on näha kondenseerumist.

3.5.2 Reguleeritav ukseriil (*Teatud mudelitel*)

Reguleeritav ukseriil võimaldab kuut erinevat kõrguse reguleerimist teile vajalike hoiualade loomiseks.

Reguleeritava ukseriili asendi muutmiseks tehke järgmist:

Hoidke riili alumist osa ja tõmmake ukseriili küljel olevaid nuppe noolega näidatud suunas.

(Joonis 1)

Asetage ukseriil vajalikule kõrgusele, liigutades seda üles ja alla. Kui olete soovitud ukseriili asendi saavutanud, vabastage selle küljel olevad nupud (Joonis 2). Enne ukseriili vabastamist liigutage seda üles ja alla ning veenduge, et see on fikseeritud.



Märkus: Enne liikuvale

ukseriilile raskuste asetamist peate riulit põhja toetades hoidma. Vastasel juhul võib ukseriil raskuse mõjul siinidelt maha kukkuda. See võib kahjustada ukseriilit või siine.

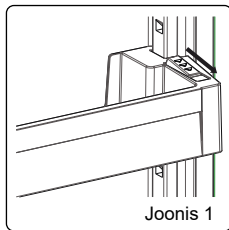

Joonis 1

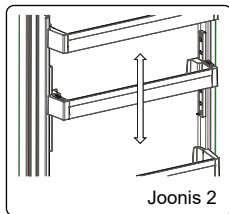

Joonis 2

4 TOIDUAINETE SÄILITAMINE

4.1 Külmuosa

- Niiskuse vähendamiseks ja härmatise tekke vältimiseks säilitage vedelikke külmikus alati suletud mahutites. Härmatis kipub kogunema aurustuva vedeliku kõige külmemates kohtades ja hiljem tuleb teie seadet sagedamini sulatada.
- Küpsetatud road peavad külmikus hoides olema kaetud. Ärge pange sooje toite külmikusse. Pange need sinna, kui need on jahtunud. Vastaselt juhul tõuseb külmiku temperatuur / niiskuse tase, mis vähendab külmiku tõhusust.
- Veenduge, et ükski ese ei puutuks vahetult kokku seadme tagaosaga, kuna nii tekib härmatis ja pakend jääb selle külge kinni. Ärge avage sageli külmiku ust.
- Soovitame liha ja puhastatud kala lõdvalt pakkida ja säilitada klaasriiulil, mis asub kõõgiviljasahli peal, kus õhk on jahedam. Kuna see tagab parimad säilitustingimused.
- Hoidke lahtiseid puu- ja kõõgivilju värsket toidu mahutites.
- Puu- ja kõõgiviljade eraldi säilitamine aitab hoida etüleeniitundlikke kõõgivilju (rohelised lehed, spargelkapsas, porgandid jne) etüleeni eritavate puuviljade (banaanid, virsikud, aprikoosid, viigimarjad jne) eest.
- Ärge pange külmikusse märgi kõõgivilju.
- Kõigi toiduainete säilitusaeg oleneb toidu algkvaliteedist ja pidevast külmutustsüklist enne nende paigutamist külmikusse.
- Lihast nõrguv vesi võib saastada teisi külmikus hoitavaid tooteid. Lihatooted tuleb pakkida ja riulid lekkinud vedelikust puhastada.
- Ärge paigutage toitu õhuvoolukäikude ette.
- Tarbige pakitud toidud ära enne säilitusaja lõppu.

Ärge laske toidul kokku puutuda külmikuosas asuva temperatuurianduriga, selleks et hoida külmikuosas optimaalset temperatuuri.

- Normaalsete töötingimuste tagamiseks piisab, kui reguleerida teie külmiku temperatuuriseadistus +4 °C peale.
- Külmkambri temperatuur peaks olema vahemikus 0-8 °C, temperatuuril alla 0 °C hoitavad värsked toidud lähevad jäässe ja mädanevad, temperatuuril üle 8 °C tõuseb bakterisisaldus ning toidud riknevad.
- Ärge pange kuuma toitu kohe külmkappi, oodake kuni see maha jahtub. Kuumad toidud tõstavad teie külmiku temperatuuri ning põhjustavad toidumürgitust ja toidu tarbetut riknemist.
- Liha, kala, jms tuleks säilitada toidu jahutuskambris ning köögiviljade hoidmiseks peaks kasutama köögiviljasahtlit (kui see on olemas).
- Ristsaastumise vältimiseks ärge säilitage lihatooteid puuviljade juures.
- Toidud tuleks külmikusse panna suletud anumates või kaetuna, et vältida niiskuse ja lõhnade tekkimist.

Allolev tabel on kiirjuhend, mis näitab teile kõige tõhusamat viisi peamiste toidurühmade säilitamiseks teie külmikuosas.

Toiduaine	Maksimaalne säilitusaeg	Kuidas ja kus säilitada
Juurviljad ja puuviljad	1 nädal	Köögiviljakorv
Liha ja kala	2–3 päeva	Pakkige fooliumisse, kottidesse või lihakonteinerisse ja säilitage klaasriiulil
Värsked juust	3–4 päeva	Ettenähtud ukseriilil
Või ja margariin	1 nädal	Ettenähtud ukseriilil
Pudelis tooted, nt piim ja jogurt	Kuni tootele märgitud säilivusajani	Ettenähtud ukseriilil

Toiduaine	Maksimaalne säilitusaeg	Kuidas ja kus säilitada
Munad	1 kuu	Ettenähtud munariilil
Küpsetatud toit	2 päeva	Kõigil riilidel

MÄRKUS:



Kartuleid, sibulaid ja küüslauku ei tohiks säilitada külmikus.

5 PUHASTAMINE JA HOOLDUS



Eemaldage toode enne puhastamist vooluvõrgust.



Pesemise ajal ärge valage seadmele vett.



Ärge kasutage seadme puhastamiseks abrasiivseid tooteid, pesuaineid ega seepe. Pärast pesemist loputage puhta veega ja kuivatage hoolikalt. Kui olete puhastamise lõpetanud, ühendage kuivade kättega pistik uuesti vooluvõrku.

- Veenduge, et vett ei satu lambikorpusesse ega muudesse elektrikomponentidesse.
- Seadet tuleb regulaarselt puhastada leige vee ja söögisooda lahusega.
- Puhastage lisaseadmeid eraldi käsitsi seebi ja veega. Ärge peske lisaseadmeid nõudepesumasinas.
- Puhastage kondensaatorit harjaga vähemalt kaks korda aastas. See aitab säästa energiat ja suurendab jõudlust.



Puhastamise ajal peab toode olema elektrivõrgust eemaldatud.

5.1 Sulatamine

Külmikuosa sulatamine

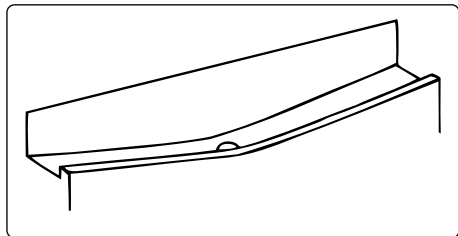

- Sulatamine toimub automaatselt töötamise ajal külmikuosas. Vesi kogutakse aurutusalusesse ning see aurustub automaatselt.
- Aurutusalusust ja vee väljavooluava tuleb perioodiliselt puhastada torupuhastiga, et vältida vee väljavoolamise asemel selle kogunemist külmiku põhja.
- Väljavooluava saate puhastada nii, et valate pool klaasi vett sealt alla.

LED-valgustuse vahetamine

LED-tulede vahetamiseks pöörduge lähima volitatud teeninduskeskuse poole.

 **MÄRKUS:** Sõltuvalt mudelist võib LED-ribade arv ja asukoht olla erinev.

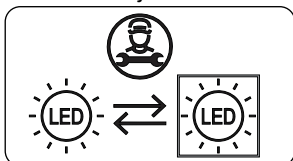

Kui toode on varustatud LED -lambiga

See toode sisaldab valgusallikat energiatõhususe klassis <E>.

Kui toode on varustatud LED -riba (te) või LED -kaardi (te) ga

See toode sisaldab valgusallika energiatõhususe klassi <F>.

6 TRANSPORT JA ÜMBERPAIGUTUS

6.1 Transport ja ümberpaigutamine

- Soovi korral võib originaalpakendi ja pakkevahu hilisemaks transpordiks alles jätta.
- Kinnitage seade tugeva pakkematerjali, rihmade või köite abil ning järgige pakendil olevaid transpordijuhiseid.
- Ümberpaigutamise ja transpordi ajaks eemaldage kõik liikuvad osad või kinnitage need põrutuskindlalt seadme külge.



Kandke oma seadet alati püstises asendis.

7 ENNE MÜÜGIJÄRGSESSE TEENINDUSSE HELISTAMIST

Tõrked

Seade hoiatab teid, kui temperatuur(id) on ebasobival tasemel või kui seadmes tekib probleem. Juhul kui seadmes tekib probleem, süttib punane häiretuli.

Häire LED-tuli süttib	TÄHENDUS	PÕHJUS	MIDA TEHA
	Rikke hoiatus	Mõni osa / mõned osad ei tööta või jahutusprotsessis on rike. Toode ühendatakse esmakordselt vooluvõrku või pärast vähemalt 1-tunnist voolukatkestust.	Kontrollige, kas uks on kinni või lahti ja kas toode töötas 1 tunni jooksul. Kui uks on kinni ja toode töötas 1 tunni jooksul, võtke esimesel võimalusel ühendust hooldusteenuse pakkujaga.

Kui teil tekib **seadmega** probleeme, siis kontrollige enne müügijärgse teenindusega ühendust võtmist järgnevat.

Teie seade ei tööta

Kontrollige, kas:

- Elekter on olemas
- Pistik on õigesti kontakti sisestatud
- Pistikukaitsve või peakaitse on läbi põlenud
- Pistikupesa on defektne. Et seda kontrollida, ühendage teine töötav seade samasse kontakti.

Seade toimib halvasti

Kontrollige, kas:

- Seade on ülekoormatud
- Seadme uks on korralikult suletud
- Kondensaatori peal on tolmu
- Tagaosaja külgeinte läheduses on piisavalt ruumi.

Teie seade töötab lärmakalt

Tavamüra

Pragunemismüra tekib:

- Automaatse sulatamise ajal
- Kui seade jahtub või soojeneb (materjali paisumise tõttu).

Lühiajaline pragunemismüra tekib:

Kui termostaat lülitab kompressori sisse või välja.

Mootorimüra: Näitab, et kompressor töötab tavapäraselt. Esmakordsel aktiveerimisel võib kompressorimüra olla lühikest aega valjem.

Mulksuv heli ja plärtsatus tekib:

Külmutusagensi voolamisel süsteemi torudes.

Veevoolu müra tekib: Vee voolamisel aurutusmahutis. See müra on sulatamise ajal tavapärane.

Õhupuhumise müra tekib: Mõnedes mudelites süsteemi tavapärase töö ajal õhuringluse tõttu.

Ukse liitekohtadega kokkupuutuvad seadme servad on soojad

Eriti suvel (soojadel aastaaegadel) võivad ukse liitekohtadega kokkupuutuvad pinnad muutuda kompressori töötamise ajal soojemaks, see on tavapärane.

Seadme sisse koguneb niiskust

Kontrollige, kas:

- Kõik toidud on korralikult pakitud. Konteinerid peavad enne **seadmesse** asetamist olema kuivad.
- **Seadme** ust avatakse sageli. Uste avamisel pääseb toas olev niiskust **seadmesse**. Mida sagedamini uksti avatakse, seda kiiremini suureneb niiskust, eriti kui toas on kõrge õhuniiskust.

Uks ei avane või ei sulgu korralikult

Kontrollige, kas:

- Mõni toit või pakend takistab ukse sulgumist
- Ukse liitekohad on katki või rebenenud
- Teie **seade** on tasasel pinnal.

Kompressor võib töötada valjult ning mõnedel mudelitel võib kompressori/ külmiku müra suureneeda teatud tingimustes töötamisel, näiteks seadme esimest korda sisselülitamisel, sõltuvalt õhutemperatuuri või kasutusviisi muutumisest. See on tavapärane. Kui külmik jõuab nõutud temperatuurini, siis väheneb müra automaatselt.

Soovitused

- Kui seade on välja lülitatud või elektrivõrgust eemaldatud, oodake enne elektrivõrku ühendamist või seadme sisse lülitamist vähemalt 5 minutit, et kompressorit mitte kahjustada.
- Kui te ei kasuta seadet pikemat aega (nt suvepuhkuse ajal), eemaldage see elektrivõrgust. Puhastage seadet vastavalt puhastamise jaotisele ja jätke uks lahti, et vältida niiskust ja ebameeldivat lõhna.
- Kui probleem ei kao pärast ülalkirjeldatud juhiste järgimist, pöörduge lähimasse volitatud teeninduskeskusesse.
- Teie ostetud seade on mõeldud ainult koduseks kasutuseks. See ei sobi äriliseks ega avalikuks kasutuseks. Kui tarbija kasutab seadet viisil, mis on eelneva vastuolus, siis rõhutame, et tootja ja edasimüüja ei vastuta garantiiperioodi jooksul mis tahes remonditööde ning tekkivate tõrgete eest.

8 NÕUANDED ENERGIA SÄÄSTMISEKS

1. Paigutage seade jahedasse hästiõhutatud ruumi, otsese päikesevalguse eest kaitstud kohta ja soojusallikatest (näiteks radiaatorid või pliidid) eemale.
2. Laske soojal toidul ja joogil enne seadmesse asetamist maha jahtuda.
3. Asetage sulav toit võimaluse korral külmikuosasse. Sulades aitab külmutatud toidu madal temperatuur jahutada külmikuosa toidu jahtumise ajal. Nii säästate energiat. Külmutatud toit, mis on jäetud seadmest välja jahtuma, toob kaasa energia raiskamise.
4. Joogid või muud vedelikud peaksid seadmes olema kaetult. Kui need on katmata, suureneb seadmes olev niiskus ja seade kasutab rohkem energiat. Jookide ja muude vedelike katmine aitab säilitada nende lõhna ja maitset.
5. Proovige vältida uste pikemaajalist lahtihoidmist või uste liiga sagedast avamist, kuna nii pääseb soe õhk külmikusse ja põhjustab kompressori ebavajalikult tihti sisselülitumise.
6. Hoidke erinevate temperatuuridega osade katted (nagu köögiviljasahtel ja jahuti, kui saadaval) suletuna.
7. Ukse tihend peab olema puhas ja elastne. Kulumise korral asendage tihend.

9 TEHNILISED ANDMED

Tehniline teave on toodud seadme siseküljel asuval andmeplaadil ja energiaetiketil.

Seadme energiaetiketil asuv QR-kood viib teid veebilehele, millelt saate teavet seadme jõudluse kohta ELi EPRELi andmebaasis.

Hoidke energiaetiketti, see kasutusjuhend ja muud seadmega kaasas olevad dokumendid alles.

EPRELis olevat teavet leiate ka veebilehelt <https://eprel.ec.europa.eu> ning mudeli nime ja tootenumbri leiate seadme andmeplaadilt.

Täpsemat teavet energiaetiketi kohta vt lingil www.theenergylabel.eu.

10 TEAVE KATSEASUTUSTELE

Seadme paigaldamine ja ettevalmistamine märgise EcoDesign kinnitamiseks peab vastama standardile EN 62552. Ventilatsiooninõuded, õõnsuse mõõtmed ja minimaalsed vahemaad seadme tagaküljel peavad vastama kasutusjuhendi PEATÜKK 2 toodud andmetele. Täiendavat teavet, sh teavet seadme täitmise kohta saate tootjalt.

11 KLIENDITEENINDUS

Kasutage alati originaalvaruosi.

Enne meie volitatud teeninduskeskusesse pöördumist veenduge, et teil on käepärast järgmised andmed: mudel, PNC, seerianumber.

Selle teabe leiate andmeplaadilt.

Energiamärgise leiate külmiku tsoonist vasakult alumisest küljest.

Mõne erikomponendi varuosad on saadaval vähemalt 7 või 10 aastat (olenevalt komponendi tüübist), alates mudeli viimase tooteühiku turule laskmisest.

Külastage meie veebilehte:
www.sharphome.eu



Service & Support

Visit Our Website
www.sharphome.eu

SHARP
Be Original.

52505989