



# SJ-SC41CHXAD-EU SJ-SC41CHXID-EU SJ-SC41CHXWD-EU

## Freezer

- EN User Manual
- DE Bedienungsanleitung
- FR Guide d'utilisation
- NL Handleiding
- ES Manual de Uso
- PT Manual de Instruções
- DK Brugsanvisning
- NO Bruksanvisning
- SE Instruktionsbok
- FI Käyttöohje
- EE Kasutusjuhend
- IT Manuale per l'uso

# Contents

CHAPTER -1: GENERAL WARNINGS .....	2
CHAPTER -2: YOUR FREEZER.....	6
CHAPTER -3: USING YOUR FREEZER .....	7
CHAPTER -4: FOOD STORAGE GUIDANCE .....	10
CHAPTER -5: DOOR REVERSAL .....	10
CHAPTER -6: TROUBLESHOOTING .....	11
CHAPTER -7: TIPS FOR SAVING ENERGY .....	13
CHAPTER -8: TECHNICAL DATA.....	13
CHAPTER -9: CUSTOMER CARE AND SERVICE.....	13

Your fridge freezer conforms to current safety requirements. Inappropriate use can lead to personal injury and damage to property. To avoid the risk of damage read this manual carefully before using your fridge freezer for the first time. It contains important safety information on the installation, safety, use and maintenance of your Fridge Freezer. Retain this manual for future use.





**FIRE**

**Warning; Risk of fire / flammable materials**

## CHAPTER -1: GENERAL WARNINGS

 **WARNING:** Keep the ventilation openings of the Fridge clear from obstruction.

 **WARNING:** Do not use mechanical devices or other means to accelerate the defrosting process.

 **WARNING:** Do not use other electrical appliances inside the Fridge.

 **WARNING:** Do not damage the refrigerant circuit.

 **WARNING:** When positioning the appliance, ensure the supply cord is not trapped or damaged.

 **WARNING:** Do not locate multiple portable socket-outlets or portable power supplies at the rear of the appliance.

 **WARNING:** To avoid personal injury or damage this appliance must be installed in accordance with the manufacturer instructions.

 The small quantity of refrigerant used in this fridge is eco-friendly R600a (an isobutene) and is flammable and explosive if ignited in enclosed conditions.

- \* While carrying and positioning the fridge, do not damage the cooler gas circuit.
- \* Do not store any containers with flammable materials, such as spray cans or fire extinguisher refill cartridges in the vicinity of the fridge.
- \* This appliance is intended to be used in household and similar applications such as;
  - staff kitchen areas in shops, offices and other working environments which can be equated with ordinary household
  - farm houses and by clients in hotels, motels and other residential type environments which can be equated with ordinary household
  - bed and breakfast type environments which can be equated with ordinary household

## CHAPTER -1: GENERAL WARNINGS

- catering and similar non-retail applications which can be equated with ordinary household
- \* Your fridge requires a 220-240V, 50Hz mains supply. Do not use any other supply. Before connecting your fridge, ensure that the information on the data plate (voltage and connected load) matches the mains electricity supply. If in doubt, consult a qualified electrician)
- \* This appliance can be used by children aged from 8 years and above and persons with reduced physical, sensory or mental capabilities or lack of experience and knowledge if they have been given supervision or instruction concerning use of the appliance in a safe way and understand the hazard involved. Children shall not play with the appliance. Cleaning and user maintenance, shall not be made by children without supervision.
- \* Children aged from 3 to 8 years are allowed to load and unload refrigerating appliances. Children are not expected to perform cleaning or user maintenance of the appliance, very young children (0-3 years old) are not expected to use appliances, young children (3-8 years old) are not expected to use appliances safely unless continuous supervision is given, older children (8-14 years old) and vulnerable people can use appliances safely after they have been given appropriate supervision or instruction concerning use of the appliance. Very vulnerable people are not expected to use appliances safely unless continuous supervision is given.
- \* A damaged power cord /plug can cause fire or give you an electric shock. When damaged it must be replaced, this should only be done by qualified personnel.
- \* This appliance is not intended for use at altitudes exceeding 2000 m.

## CHAPTER -1: GENERAL WARNINGS

**To avoid contamination of food, please respect the following instructions:**

- \* Opening the door for long periods can cause a significant increase of the temperature in the compartments of the appliance.
- \* Clean regularly surfaces that can come in contact with food and accessible drainage systems.
- \* Store raw meat and fish in suitable containers in the refrigerator, so that it is not in contact with or drip onto other food.
- \* Two-star frozen-food compartments are suitable for storing pre-frozen food, storing or making ice cream and making ice cubes.
- \* One-, two- and three-star compartments are not suitable for the freezing of fresh food.
- \* If the refrigerating appliance is left empty for long periods, switch off, defrost, clean, dry, and leave the door open to prevent mould developing within the appliance.

# CHAPTER -1: GENERAL WARNINGS

## Disposal

- All packaging and materials used are environmentally friendly and recyclable. Please dispose of any packaging in an environmentally friendly manner. Consult your local council for further details.
- When the appliance is to be scrapped, cut off the electrical supply cable and destroy the plug and cable. Disable the door catch in order to prevent children becoming trapped inside.
- A cut off plug inserted into a 16 amp socket is a serious safety (shock) hazard. Please ensure the cut off plug is disposed of safely.

## For Denmark products:

The appliance is equipped with a plug approved in the EU ( EU-Schuko Plug) and can be used in Finland, Norway and Sweden. In Denmark, the appliance is only approved for use with a wall outlet type E or type CEE7 // 7-S with a ground leg. If there is only wall outlet type K at the connection point, Replacing EU-Schuko plug with the Danish plug must be performed by only an authorized service personel. Alternatively, connect a suitable and approved power adapter to transition between Schuko plug and Danish earth system. This adapter (min. 10 amps and up to max. 13 amps) can be ordered via at well assorted whitegoods dealer or authorized electrician. Only with one of these methods it can be ensured that the appliance is the correct safety ground. In the absence of earthing installation, an authorised electrician should carry out an earthing installation. In the case of use without earthing installed, we will not be responsible for any loss of use that may occur.

## Disposal of your old appliance



This symbol on the product or package implies that the product should not be treated as domestic waste. Instead, it should be delivered to applicable waste collection places recycling electrical and electronic equipment. Recycling materials will help natural resources be preserved. For more detailed information regarding recycling of this product, please contact local authority, domestic waste disposal service or the shop you have purchased the product from.

Please ask your local authority about the disposal of the WEEE for the reuse, recycle and recovery purposes.

## Notes:

- Please read the instruction manual carefully before installing and using your appliance. We are not responsible for the damage occurred due to misuse.
- Follow all instructions on your appliance and instruction manual, and keep this manual in a safe place to resolve the problems that may occur in the future.
- This appliance is produced to be used in homes and it can only be used in domestic environments and for the specified purposes. It is not suitable for commercial or common use. Such use will cause the guarantee of the appliance to be cancelled and our company will not be responsible for the losses to be occurred.
- This appliance is produced to be used in houses and it is only suitable for cooling / storing foods. It is not suitable for commercial or common use and/or for storing substances except for food. Our company is not responsible for the losses to be occurred in the contrary case.

## Safety warnings



- Do not connect your Freezer to the mains electricity supply using an extension lead.
- A damaged power cord / plug can cause fire or give you and electric shock. When damaged it must be replaced, this should only be done by qualified personnel.
- Never bend the power cord excessively.
- Never touch the power cord / plug with wet hands as this could cause a short circuit electric shock.
- Do not place glass bottles or beverage cans in the freezer. Bottles or cans may explode.
- When taking ice made in the freezer, do not touch it, ice may cause ice burns and/or cuts.
- Do not remove items from the freezer if your hands are damp or wet. This could cause skin abrasions or frost / freezer burns.
- Do not refreeze food once it has thawed out.
- Do not use plug adapter.

## Installation Information

Before unpacking and manoeuvring your freezer please take some time to familiarise yourself with the following points.

- Position away from direct sunlight and away from any heat source such as a radiator.
- Your appliance should be at least 50 cm away from stoves, Gas ovens and heater cores, and should be at least 5 cm away from electrical ovens.
- Do not expose your freezer to moisture or rain.
- Your freezer should be positioned at least 20mm away from another freezer.
- Clearance of at least 150 mm is required at the top of your appliance. Do not place anything on top of your appliance.
- For safe operation it is important that your freezer is safe and balanced. The adjustable feet are used to level your freezer. Make sure that your appliance is level before placing any foodstuffs inside it.
- We recommend that you wipe all shelving and trays with a cloth soaked in warm water mixed with a teaspoon of bicarbonate of soda before use. After cleaning rinse with warm water and dry.
- Using the plastic distance guides, which can be found at the rear of the appliance. Turn 90 degrees (as shown in the diagram). This will keep the condenser from touching the wall.
- Freezer should be placed against a wall with a free distance not exceeding 75 mm.

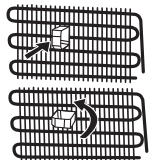

## CHAPTER -1: GENERAL WARNINGS

- This appliance is designed to work in difficult climate conditions (up to 43 °C or 110° F) and is powered with 'Freezer Shield' technology which ensures that the frozen food in the freezer will not defrost even if the ambient temperature falls as low as -15 °C. So you may then install your appliance in an unheated room without having to worry about frozen food in the freezer being spoiled. When the ambient temperature returns to normal, you may continue using the appliance as usual.

### Before using your freezer



- Before setting up your freezer, check for any visible damage. Do not install or use your freezer if it is damaged.
- When using your freezer for the first time, keep it in an upright position for at least 3 hours before plugging into the mains. This will allow efficient operation and prevents damage to the compressor.
- You may notice a light odour when using your freezer for the first time. This is perfectly normal and will fade away as the freezer starts to cool.

### No-Frost technology

No-frost freezers differ from other static freezers in their operating principle.

In normal freezers, the humidity entering the freezer due to opening the door and the humidity inherent in the food causes freezing in the freezer compartment. To defrost the frost and ice in the freezer compartment, you are periodically required to turn off the freezer, place the food that needs to be kept frozen in a separately cooled container and remove the ice gathered in the freezer compartment.

The situation is completely different in no-frost freezers. Dry and cold air is blown into the freezer compartment homogeneously and evenly from several points via a blower fan. Cold air dispersed homogeneously and evenly between the shelves cools all of your food equally and uniformly, thus preventing humidity and freezing.

Therefore your no-frost freezer allows you ease of use, in addition to its huge capacity and stylish appearance.

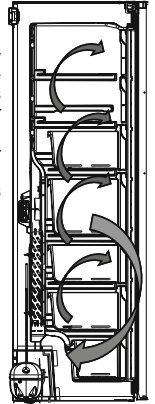

## CHAPTER -2: YOUR FREEZER

This appliance is not intended to be used as a built-in appliance.

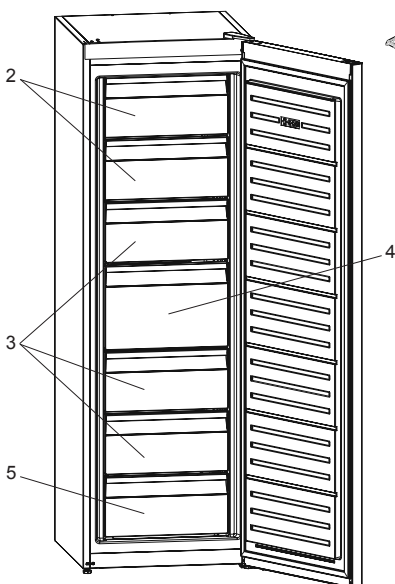

### General notes:

**Freezer Compartment (Freezer):** Most Efficient use of energy is ensured in the configuration with the drawers and bins are on stock position.

In some models there is a shelf with icematic in the top basket.

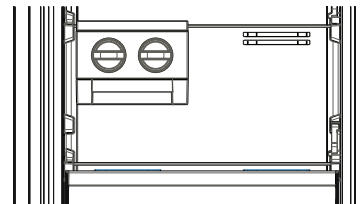

- Ice tray \* / Ice matic \*
- Freezer flap
- Freezer drawers
- Freezer big drawer
- Freezer bottom drawer

\* In some models

This figure has been drawn for information purposes to show the various parts and accessories in the appliance. Parts may vary according to the model of the appliance.

## CHAPTER -3: USING YOUR FREEZER

### Display and control panel

#### Using the Control Panel

1. Freezer temperature setting.
2. Super Freeze mode indicator
3. Eco mode indicator
4. Alarm indicator
5. Child Lock mode indicator
6. Mode Selector
7. Decrease value
8. Increase value
9. Child Lock Selector

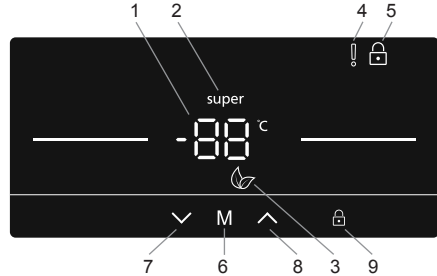

### Operating your freezer

#### Super Freeze Mode

##### Purpose

- To freeze a large quantity of food that cannot fit on the fast freeze shelf.
- To freeze prepared foods.
- To freeze fresh food quickly to retain freshness.

##### How to use

- Press the decreasing button (#7 on control panel diagram) repeatedly until the 'Super Freeze logo appears' (#2).
- Once the Super Freeze mode has been set, the machine will beep to confirm the mode has been switched on.
- After the beep the original temperature of the freezer will appear on screen.
- Mode can be cancelled by repeating the above instructions from the beginning.

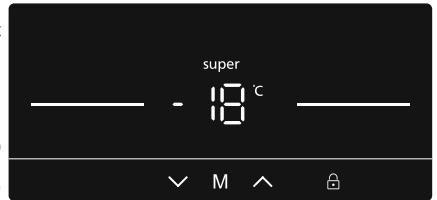

##### During this mode:

- Economy mode cannot be selected whilst Super Freeze is active.

#### Economy Mode

##### Purpose

Energy savings. During periods of less frequent use (door opening) or absence from home, such as a holiday, Eco program can provide optimum temperature whilst saving power.

##### How to Use

- Press mode selector (M) (#6 on control panel diagram) until the 'Eco Mode' icon (leaf) appears (#3).
- Once the 'Eco mode' has been set, the machine will beep to confirm the mode has been switched on.
- After the beep the freezer temperature setting (#1) will display an 'E'.
- Eco Mode can be cancelled by pressing the M button (#6).



##### During this mode:

- The freezer temperature may be adjusted however the adjustment will not be made until Eco Mode is cancelled. When economy mode is cancelled, the selected setting value will be activated and the temperature will be adjusted.
- Super Freeze mode can be selected, however by selecting mode Eco Mode is cancelled immediately.



## CHAPTER -3: USING YOUR FREEZER

### Screen Saver Mode

#### Purpose

This mode saves energy by switching off all control panel lighting when the panel is left inactive.

#### How to Use

- Screen saver mode will be activated automatically after 30 seconds.
- If you press any key while the lighting of the control panel is off, the current machine settings will reappear on the display to let you make any change you wish.
- If you do not cancel the screen saving mode or press any key for 30 seconds, control panel will remain off.



#### To deactivate the screen saving mode,

- To cancel the screen saving mode, first of all, you need to press any key to activate the keys and then press and hold the Mode button "M" (#6) for 3 seconds.
- To reactivate screen saving mode, press and hold the mode button "M" (#6) for 3 seconds.

### The Child Lock Function

#### Purpose

Child lock can be activated to prevent any accidental or unintentional changes being made to the appliance settings.

#### Activating Child Lock

Press and hold child lock button  (#9) for 5 seconds.

#### Cancelling Child Lock

Press and child lock button  (#9) for 5 seconds.

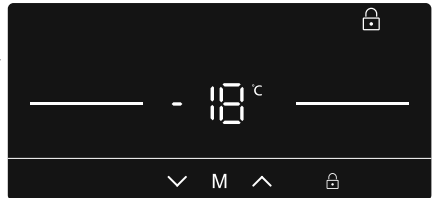

### Door Open Alarm Function

If freezer door is left open for more than 2 minutes, the appliance will beep.

### Freezer Temperature Settings

- Users can use the decreasing or increasing button (#7 / #8) to set the temperature (-16, -17, -18, -19, -20, -21, -22, -23, -24°C and Super Freeze Mode "super").
- If Super Freeze mode or Eco mode is activated, the temperature will not change until the mode is cancelled.

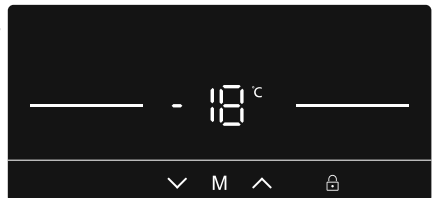

#### Recommended Temperature Values for Freezer

When to adjust	Inner Temperature (°C)
For minimum freezing capacity	-16°C, -17°C
In normal usage	-18°C, -19°C, -20°C, -21°C
For maximum freezing capacity.	-22°C, -23°C, -24°C

This option shall be turned on 24 hours before placing the fresh food to the freezer. After 54h, it returns to the normal set value.

### Warnings for temperature settings

- The ambient temperature, temperature of the freshly stored food and how often the door is opened, affects the temperature in the freezer. If required, change the temperature setting.
- It is not recommended that you operate your freezer in environments colder than 10°C.
- The temperature setting should be set by taking into consideration how often the freezer door is opened and closed, how much food is stored in the freezer and the environment in which and the positioning of the appliance.
- We recommend that when first using the freezer it should be left running for 24 hours uninterrupted to ensure it is completely cooled. Do not open the freezer door, or put food inside for this period.
- Your freezer has a 5 minute built in delay function, designed to prevent damage to the compressor. When power is applied to your freezer, it will begin to operate normally after 5 minutes.

## CHAPTER -3: USING YOUR FREEZER

- Your freezer is designed to operate in the ambient temperature intervals stated in the standards, according to the climate class stated in the information label. It is not recommended that your freezer is operated in the environments which are out of the stated temperature intervals in terms of cooling efficiency.
- This appliance is designed for use at an ambient temperature within the 10°C - 43°C range.

### Climate class and meaning:

**T (tropical):** This refrigerating appliance is intended to be used at ambient temperatures ranging from 16 °C to 43 °C.

**ST (subtropical):** This refrigerating appliance is intended to be used at ambient temperatures ranging from 16 °C to 38 °C.

**N (temperate):** This refrigerating appliance is intended to be used at ambient temperatures ranging from 16 °C to 32 °C.

**SN (extended temperate):** This refrigerating appliance is intended to be used at ambient temperatures ranging from 10 °C to 32 °C.

### Important installation instructions

This appliance is designed to work in difficult climate conditions (up to 43 degrees C or 110 degrees F) and is powered with 'Freezer Shield' technology which ensures that the frozen food in the freezer will not defrost even if the ambient temperature falls as low as -15 °C. So you may then install your appliance in an unheated room without having to worry about frozen food in the freezer being spoiled. When the ambient temperature returns to normal, you may continue using the appliance as usual.

### Spacer

- When the door of the freezer is closed, vacuum will occur. Wait for about 1 minute to reopen it.
- This application is optional for easy opening door. With this application, a little condensation may occur around this area and you may take it out.

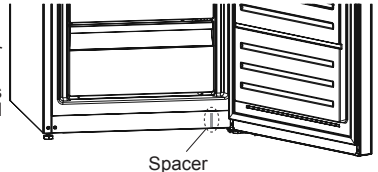

### Accessories

#### Icematic (In some models)

- Take out the ice making tray
- Fill the water to the line.
- Place the ice making tray in its original position
- When ice cubes are formed, twist the lever to drop ice cubes into the icebox.

#### Note:

- Do not fill the icebox with water in order to make ice. It may be broken.
- The movement of the ice maker may be difficult while the refrigerator is running. In such a case, it should be cleaned after removing the glass shelves.

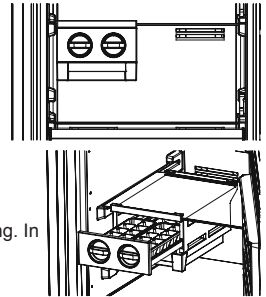

#### Ice tray (In some models)

- Fill the ice tray with water and place in freezer compartment.
- After the water completely turned into ice, you can twist the tray as shown below to get the ice cube.

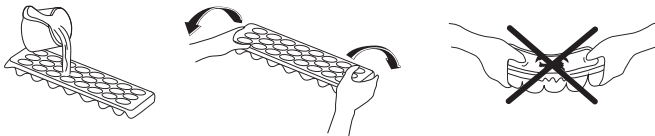

### Cleaning

- Before cleaning your freezer, turn your mains supply off and remove the plug from the socket.**
- Do not wash your freezer by pouring water on to it.
- Use a warm, soapy cloth or sponge to wipe the interior and exterior of your freezer.
- Carefully remove all baskets by sliding upwards or outwards and clean with soapy water. Do not wash in a washing machine or dishwasher.
- Do not use solvents, abrasive cleaners, glass cleaners or all purpose cleaning agents to clean your freezer. This may cause damage to the plastic surfaces and other components with the chemicals they contain.
- Clean the condenser at the back of your freezer at least once a year with a soft brush or vacuum cleaner.

**Make sure that your freezer is unplugged while cleaning.**

## CHAPTER -3: USING YOUR FREEZER

### Replacing LED Lighting (*In some models*)

If your fridge freezer has LED lighting contact the Sharp help desk as this should be changed by authorized personnel only.

### Defrosting

Your freezer automatically defrosts. The water formed as a result of defrosting passes through the water collection spout, flows into the vaporization container behind your freezer and evaporates by itself in there.

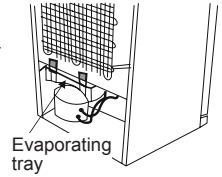

## CHAPTER -4: FOOD STORAGE GUIDANCE

- The freezer compartment is used for freezing fresh food, for storing frozen foods for the period of time indicated on packaging and for making ice cubes..
- Do not put fresh and warm food next to frozen food as it can thaw the frozen food.
- While freezing fresh foods (i.e. meat, fish and mincemeat) divide them in portions you will use in a single serving.
- For storing frozen foods, the instructions shown on frozen food packages should always be followed carefully. If no information is provided, food should not be stored for more than 3 months from the purchased date.
- Maximum load: if you want to store large quantities of food and use the maximum net capacity of the freezer, you can remove all the sliding drawers but you should keep the upper shelf flaps. Thanks to this, it is possible to store bulky items directly on the shelves.
- When buying frozen food ensure that these have been frozen at suitable temperatures and that the packing is intact.
- Frozen food should be transported in appropriate containers to maintain the quality of the food and should be returned to the freezing surfaces of the unit in the shortest possible time.
- If a package of frozen food shows signs of humidity and abnormal swelling it is probable that it has been previously stored at an unsuitable temperature and that the contents have deteriorated..
- The storage life of frozen foods depends on the room temperature, thermostat setting, how often the door is opened, the type of food and the length of time required to transport the product from the shop to your home. Always follow the instructions printed on the packaging and never exceed the maximum storage life indicated.

### If you would use maximum freezing capacity of your freezer:

- While freezing fresh foods, the maximum amount of fresh food (in kg) that can be frozen in 24 hours is indicated on the appliance label. (your refrigerator has the capacity to freeze 25 kg at 25°C ambient)
- For optimum appliance performance to reach maximum freezing capacity, activate Super Freeze (SF) mode 24 hours before placing fresh food into the freezer.
- After placing fresh food into the freezer, 24 hours is generally sufficient for freezing. "Super Freeze" mode will be deactivated automatically in 2-3 days to save energy.

### If you would freeze a small amount (up to 3 kg) in your freezer:

- Place your food without touching already frozen food and activate "Fast Freezing" mode. You can put your food next to other frozen food after it is completely frozen (after minimum 24 hours).
- Do not re-freeze frozen food after it has thawed. This may cause health issues, such as food poisoning.
- Allow hot food to completely cool down before placing it in the freezer.
- When buying frozen food ensure that these have been frozen at suitable temperatures and that the packing is intact.

## CHAPTER -5: DOOR REVERSAL

### Repositioning the door

- It depends on which freezer you have as to whether it is possible the reverse the door.
- It is not possible where handles are attached at the front of the appliance.
- If your model does not have handles it is possible to reverse the doors, but this needs to be completed by authorised personnel. Please call Sharp service.

## CHAPTER -6: TROUBLESHOOTING

Your Freezer is equipped with a built in fault detection system, which is able to give you guidance should your freezer not operate as expected. In the event of an error code will be displayed on the control panel. The most common error codes are shown below. If your freezer displays a code not shown below contact the Sharp help-desk.

ERROR TYPE	MEANING	WHY	WHAT TO DO
E01	Sensor warning		Contact the Sharp help desk as soon as possible.
E02	Sensor warning		Contact the Sharp help desk as soon as possible.
E03	Sensor warning		Contact the Sharp help desk as soon as possible.
E06	Sensor warning		Contact the Sharp help desk as soon as possible.
E07	Sensor warning		Contact the Sharp help desk as soon as possible.
E08	Low Voltage Warning	Power supply to the device has dropped to below 170W.	<ul style="list-style-type: none"> <li>- This is not a device failure, this error helps to prevent damages to the compressor.</li> <li>- The voltage needs to be increased back to required levels</li> </ul> <p>If this warning continues, contact the Sharp help desk as soon as possible.</p>
E09	Freezer compartment is not cold enough	Likely to occur after long term power failure.	<ol style="list-style-type: none"> <li>1. Set the freezer temperature to a colder value or set Super Freeze. This should remove the error code once the required temperature has been reached. Keep doors closed to improve time taken to reach the correct temperature.</li> <li>2. Remove any products which have thawed/defrosted during this error. They can be used within a short period of time.</li> <li>3. Do not add any fresh produce to the freezer compartment until the correct temperature has been reached and the error is no longer.</li> </ol> <p>If this warning continues, contact the Sharp help desk as soon as possible.</p>

### Check Warnings;

#### If your freezer is not operating;

- Is there a power failure?
- Is the plug connected to the socket correctly?
- Is the fuse of the socket to which the plug is connected or the main fuse blown?
- Is there any failure at the socket? To check this, plug your refrigerator into a known working socket.

#### If your freezer is not cooling enough;

- Is the temperature adjustment right?
- Is the door of your freezer opened frequently and left open for a long while?
- Is the door of freezer closed properly?
- Did you put a dish or food on your freezer so that it contacts the rear wall of your freezer so as to prevent the air circulation?
- Is your freezer filled excessively?
- Is there adequate distance between your freezer and the rear and side walls?
- Is the ambient temperature within the range of values specified in the operating manual?

## CHAPTER -6: TROUBLESHOOTING

### If the food in your freezer is over cooled

- Is the temperature adjustment right?
- Are there many food recently put inside the freezer?

### If your freezer is operating too loudly;

To maintain the set cooling level, compressor may be activated from time to time. Noises from your freezer at this time are normal and due to its function. When the required cooling level is reached, noises will be decreased automatically. If the noises persist;

- Is your appliance stable? Are the legs adjusted?
- Is there anything behind your freezer?
- Are the shelves or dishes on the shelves vibrating? Re-place the shelves and/or dishes if this is the case.
- Are the items placed on your freezer vibrating?

### Normal Noises;

#### Cracking (Ice cracking) Noise:

- During automatic defrosting.
- When the appliance is cooled or warmed (due to expansion of appliance material).

**Short cracking:** Heard when the thermostat switches the compressor on/off.

**Compressor noise (Normal motor noise):** This noise means that the compressor operates normally. Compressor may cause more noise for a short time when it is activated.

**Bubbling noise and splash:** This noise is caused by the flow of the refrigerant in the tubes of the system.

**Water flow noise:** Normal flow noise of water flowing to the evaporation container during defrosting. This noise can be heard during defrosting.

**Air Blowing Noise (Normal fan noise):** This noise can be heard in No-Frost freezer during normal operation of the system due to the circulation of air.

### If humidity builds up inside the freezer;

- Has the food been properly packaged? Have the containers been well dried before they were put into the freezer?
- Is the door of the freezer opened very frequently? When the door is opened, the humidity found in the air in the room enters the freezer. Especially if the humidity rate in the room is too high, the more frequently the door is opened the faster will be the humidification.

### If the doors are not opened and closed properly;

- Do the food packages prevent closing of the door?
- Are the door freezer, baskets and Ice box placed properly?
- Is door gasket broken or torn?
- Is your freezer on a level surface?

### If the edges of freezer cabinet that the door joint contact are warm;

Especially in summer (hot weather), the surfaces that the joint contact may get warmer during the operation of the compressor, this is normal.

### IMPORTANT NOTES:

- The compressor protection thermal fuse will cutout after sudden power breakdowns or after unplugging the appliance, because the gas in the cooling system is not stabilised. This is quite normal, and the freezer will restart after 4 or 5 minutes.
- The cooling unit of your freezer is hidden in the rear wall. Therefore, water droplets or ice may occur on the rear surface of your freezer due to the operation of the compressor in specified intervals. This is normal. There is no need to perform a defrosting operation unless the ice is excessive.
- If you will not use your freezer for a long time (e.g. in summer holidays) unplug it. Clean your freezer according to Part 4 and leave the door open to prevent humidity and smell.
- The appliance you have purchased is designed for home type use and can be used only at home and for the stated purposes. It is not suitable for commercial or common use. If the consumer use the appliance in a way that does not comply with these features, we emphasise that the producer and the dealer shall not be responsible for any repair and failure within the guarantee period.
- If the problem persists after you have followed all the instructions above, please consult an authorised service provider.

## CHAPTER -7: TIPS FOR SAVING ENERGY

- Do not install the appliance close to heat producing appliances. Such as cooker, oven, dishwasher or radiator, and locate the appliance in the coolest part of the room.
- Locate the appliance in a cool well ventilated room and make sure that the air openings of the appliances are not obstructed.
- Always leave warm food to cool down to room temperature before placing in the freezer.
- Try to avoid keeping the door open for long periods or opening the door too frequently as warm air will enter the cabinet and cause the compressor to switch on unnecessarily often.
- Ensure there are no obstructions preventing the door from closing properly.
- Cover foods before placing them in the freezer. This cuts down on moisture build-up inside the unit.
- Refer to the "temperature settings" section for the suggested temperature control settings.
- Do not block cold air vents. Doing so causes the freezer to run longer and use more energy.
- Keep freezer full.
- Level the freezer so that the door closes tightly.
- Occasionally clean the rear of the appliance with a vacuum cleaner or paint brush to prevent an increased power consumption.
- Keep door gaskets clean and pliable. Replace gaskets if worn.

## CHAPTER -8: TECHNICAL DATA

The technical information is situated in the rating plate on the internal side of the appliance and on the energy label. The QR code on the energy label supplied with the appliance provides a web link to the information related to the performance of the appliance in the EU EPREL database.

Keep the energy label for reference together with the user manual and all other documents provided with this appliance. It is also possible to find the same information in EPREL using the link <https://eprel.ec.europa.eu> and the model name and product number that you find on the rating plate of the appliance.

See the link [www.theenergylabel.eu](http://www.theenergylabel.eu) for detailed information about the energy label.

## CHAPTER -9: CUSTOMER CARE AND SERVICE

Always use original spare parts.

When contacting our Authorised Service Centre, ensure that you have the following data available: Model, Serial Number and Service Index.

The information can be found on the rating plate. You can find the rating label inside the fridge zone on the left lower side.

The original spare parts for some specific components are available for a minimum of 7 or 10 years, based on the type of component, from the placing on the market of the last unit of the model.

Visit our website to:  
[www.sharphomeappliances.com](http://www.sharphomeappliances.com)

# Inhalt

KAPITEL 1: ALLGEMEINE WARNHINWEISE.....	15
KAPITEL 2: IHR GEFRIERSCHRANK.....	19
KAPITEL 3: NUTZUNG IHRES GEFRIERSCHRANKS .....	20
KAPITEL 4: ANLEITUNG ZUR LEBENSMITTELAUFBEWAHRUNG.....	23
KAPITEL 5: VERÄNDERUNG DES TÜRANSCHLAGS .....	23
KAPITEL 6: INFORMATIONEN ZUR FEHLERBEHEBUNG .....	24
KAPITEL 7: TIPPS ZUM STROMSPAREN .....	25
KAPITEL 8: TECHNISCHE DATEN .....	25
KAPITEL 9: KUNDENDIENST .....	26

Ihr Kühlschrank entspricht den derzeit gültigen Sicherheitsvorschriften. Die nicht zweckgerechte Verwendung kann zu Körperverletzungen oder Schäden an Eigentum führen. Lesen Sie sich vor der ersten Verwendung Ihres Kühlschranks dieses Handbuch sorgfältig durch, um Schäden zu vermeiden. Es enthält wichtige Sicherheitsinformationen für die Aufstellung, Sicherheit, Verwendung und Wartung Ihres Kühlschranks. Heben Sie dieses Handbuch für spätere Fragen auf.



## **BRANDGEFAHR**

**Warnung: Brandgefahr / entflammbare Materialien**

## KAPITEL 1: ALLGEMEINE WARNHINWEISE

 **ACHTUNG!** Halten Sie die Entlüftungsöffnungen des Kühlschranks frei von Hindernissen.

 **ACHTUNG!** Verwenden Sie keinerlei mechanischen Geräte oder sonstige Hilfsmittel zum beschleunigen des Abtauprozesses.

 **ACHTUNG!** Verwenden Sie keinerlei elektrische Geräte innerhalb des Kühlschranks.

 **ACHTUNG!** Beschädigen Sie den Kältemittelkreislauf nicht.

 **ACHTUNG!** Vergewissern Sie sich beim Aufstellen des Gerätes, dass das Netzkabel nicht eingeklemmt oder beschädigt wird.

 **ACHTUNG!** Schließen Sie nicht mehrere tragbare Steckdosen oder Stromversorgungen hinten am Gerät an.

 **ACHTUNG!** Dieses Küchengerät muss gemäß den Herstelleranweisungen aufgestellt und angeschlossen werden, um Körperverletzungen oder Schäden am Gerät zu vermeiden.

 In diesem Kühlschrank wird eine kleine Menge des umweltfreundlichen Kältemittels R600a (ein Isobuten) verwendet. Dieses ist unter geschlossenen Bedingungen brennbar und explosiv.

\* Beschädigen Sie beim Tragen und Aufstellen des Kühlschranks den Kältegaskreislauf nicht.

\* Lagern Sie in der Nähe des Kühlschranks keine Behälter mit brennbaren Materialien, wie Spraydosen oder Nachfüllkartuschen für Feuerlöscher.

\* Dieses Gerät ist für die Verwendung im Haushalt oder ähnlichen Zwecken vorgesehen, wie:

- Mitarbeiterküchen in Geschäften, Büros oder anderen Arbeitsumgebungen

- Landwirtschaftlichen                      Wohngebäuden                      und



## KAPITEL 1: ALLGEMEINE WARNHINWEISE

Zimmern in Hotels, Motels oder anderen Übernachtungsmöglichkeiten,

- wie Bed&Breakfast

- Catering oder ähnliche, nicht Einzelhandelsanwendungen.

- \* Ihr Kühlschrank benötigt eine Spannungsversorgung mit 220-240V, 50Hz. Verwenden Sie keine andere Spannungsversorgung. Prüfen Sie, bevor Sie Ihren Kühlschrank anschließen, ob die Angaben auf dem Typenschild (Spannung und Anschlussleistung) mit Ihrer Stromversorgung übereinstimmen. Wenn Sie Zweifel haben, lassen Sie sich von einem ausgebildeten Elektriker beraten.
- \* Das Gerät darf von Kindern ab 8 Jahren und Menschen mit verringerten körperlichen, sensorischen oder mentalen Fähigkeiten oder Fehlen von Erfahrung und Wissen bedient werden, sofern Sie eine Einweisung oder Anweisungen zur sicheren Handhabung des Geräts erhalten haben und diese die damit verbundenen Gefahren kennen. Kinder dürfen nicht mit dem Gerät spielen. Die Reinigung und Anwenderwartung sollte von Kindern nicht ohne Aufsicht ausgeführt werden.
- \* Kinder im Alter von 3 bis 8 Jahren dürfen Gegenstände in Kühlschränken einlagern und herausnehmen. Kinder dürfen keine Reinigung oder einfache Wartung des Gerätes durchführen. Sehr junge Kinder (0 bis 3 Jahre) dürfen das Gerät nicht verwenden. Junge Kinder (3 bis 8 Jahre) dürfen das Gerät zur Gewährleistung einer sicheren Nutzung nur bei kontinuierlicher Beaufsichtigung verwenden. Ältere Kinder (8 bis 14 Jahre) und gefährdete Personen können das Gerät sicher verwenden, sofern sie angemessen beaufsichtigt und in der Benutzung des Gerätes unterwiesen wurden. Stark gefährdeten Personen dürfen das Gerät zur Gewährleistung der Sicherheit nur bei kontinuierlicher Beaufsichtigung verwenden.
- \* Ein beschädigtes Stromkabel/Stecker kann einen Brand oder einen Stromschlag auslösen. Wenn hier

## KAPITEL 1: ALLGEMEINE WARNHINWEISE

Beschädigungen vorliegen, muss der Schaden durch einen Elektriker ausgetauscht werden.

- \* Dieses Gerät ist nicht für den Einsatz auf Höhen über 2000 m vorgesehen.

### **Bitte beachten Sie zur Vermeidung einer Lebensmittelkontamination die folgenden Hinweise:**

- \* Durch längeres Öffnen der Tür kann die Temperatur in den Fächern des Gerätes deutlich ansteigen.
- \* Reinigen Sie Flächen, die mit Lebensmitteln in Kontakt kommen, sowie erreichbare Ablaufsysteme regelmäßig.
- \* Bewahren Sie rohes Fleisch und Fisch in geeigneten Behältern im Kühlschrank auf, damit sie nicht mit anderen Lebensmitteln in Berührung kommen.
- \* Zwei-Sterne-Gefrierfächer eignen sich zur Aufbewahrung von Tiefkühlkost, zur Aufbewahrung und Herstellung von Eiscreme und zur Herstellung von Eiswürfeln.
- \* Ein-, Zwei- und Drei-Sterne-Gefrierfächer eignen sich nicht zum Einfrieren frischer Lebensmittel.
- \* Falls das Kühlgerät lange Zeit nicht verwendet wird, sollten Sie es abschalten, abtauen, reinigen, abtrocknen und die Tür offen lassen, damit sich kein Schimmel im Gerät bildet.

# KAPITEL 1: ALLGEMEINE WARNHINWEISE

## Entsorgung

- Die Verpackung sowie die verwendeten Stoffe sind umweltfreundlich und wieder verwertbar. Bitte entsorgen Sie Verpackungsmaterial stets umweltfreundlich. Weitere Informationen erhalten Sie bei Ihrer örtlichen Behörde.
- Wenn das Gerät entsorgt werden soll, schneiden Sie bitte alle Elektrozuleitungskabel ab und machen den Stecker und das Kabel unbrauchbar. Deaktivieren Sie die Türverriegelung, um zu verhindern, dass Kinder im Gefrierfach eingeschlossen werden.
- Der in eine 16 Ampere Dose eingesteckte Netzfreischaltungsstecker stellt eine ernste Sicherheitsgefährdung oder Stromschlaggefahr dar. Bitte sorgen Sie dafür, dass dieser sicher entsorgt wird.

## Entsorgung

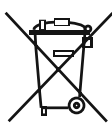

Das Symbol der durchgestrichenen Abfalltonne auf Rädern auf dem Produkt oder seiner Verpackung bedeutet, dass das Gerät nicht im Hausmüll entsorgt werden darf, sondern eine separate Entsorgung erfordert. Sie können das Altgerät kostenfrei bei einer geeigneten kommunalen Sammelstelle für Elektro- und Elektronikaltgeräte, z.B. einem Wertstoffhof, abgeben. Die Adressen erhalten Sie von Ihrer Stadt- bzw. Kommunalverwaltung. Alternativ können Sie kleine Elektroaltgeräte mit einer Kantenlänge bis zu 25 cm bei Händlern mit einer Verkaufsfläche für Elektro- und Elektronikgeräte von mind. 400 m<sup>2</sup> oder Lebensmittelhändlern mit einer Gesamtverkaufsfläche von mind. 800 m<sup>2</sup>, die zumindest mehrmals im Jahr Elektro- und Elektronikgeräte anbieten, unentgeltlich zurückgeben. Größere Altgeräte können beim Neukauf eines Geräts der gleichen Geräteart, das im Wesentlichen die gleichen Funktionen wie das neue Gerät erfüllt, bei einem entsprechenden Händler kostenfrei zurückgegeben werden. Bezüglich der Modalitäten der Rückgabe eines Altgeräts im Fall der Auslieferung des neuen Geräts, wenden Sie sich bitte an Ihren Händler.

Bitte Entnehmen Sie – sofern möglich – vor der Entsorgung des Produkts sämtliche Batterien und Akkus sowie alle Lampen, die zerstörungsfrei entnommen werden können.

Wir weisen darauf hin, dass Sie für die Löschung personenbezogener Daten auf dem zu entsorgenden Gerät selbst verantwortlich sind.

## Hinweise:

- Lesen Sie, bevor Sie Ihr Gerät aufstellen und verwenden, sich bitte dieses Handbuch sorgfältig durch. Wir sind für Schäden, die sich aus der nicht zweckgerechten Verwendung ergeben können, nicht haftbar.
- Befolgen Sie alle auf Ihrem Gerät und in diesem Handbuch genannten Anweisungen und bewahren Sie dieses Handbuch an einem sicheren Ort auf, um in Zukunft evtl. auftretende Probleme beheben zu können.
- Dieses Haushaltsgerät ist für die Verwendung Zuhause hergestellt und kann nur im privaten Haushalt und für die zuvor genannten Zwecke verwendet werden. Es ist nicht für die kommerzielle oder allgemeine Verwendung geeignet. Eine derartige Verwendung führt zum Erlöschen der Gerätegarantie und unser Unternehmen ist für auftretenden Schäden nicht haftbar.
- Dieses Gerät ist für die Verwendung in privaten Haushalten und für die kühle Aufbewahrung von Lebensmitteln hergestellt. Es ist nicht für die kommerzielle oder allgemeine Verwendung und/oder die Lagerung anderer Produkte, außer Lebensmittel, geeignet. Unser Unternehmen ist nicht für Schäden haftbar, die sich aus einer nicht zweckgerechten Verwendung ergeben.



## Sicherheitshinweise

- Verbinden Sie Ihren Gefrierfach nie über ein Verlängerungskabel mit der Stromversorgung.
- Ein beschädigtes Stromkabel/Stecker kann einen Brand oder einen Stromschlag auslösen. Wenn eines davon beschädigt ist, muss es durch einen Elektriker ausgetauscht werden.
- Ziehen Sie nicht übermäßig am Kabel oder verbiegen es.
- Berühren Sie das Stromkabel und den Stecker niemals mit nassen Händen, da dies zu einem elektrischen Schlag führen kann.
- Bitte legen Sie keine Glasflaschen oder Getränkedosen in das Gefrierfach. Die Flaschen oder Dosen könnten explodieren.
- Wenn Sie Eis aus dem Gefrierfach holen, sollten Sie es nicht berühren, denn Eis kann Erfrierungen und/oder Schnittwunden verursachen.
- Nehmen Sie keine Gegenstände aus dem Gefrierfach, wenn Ihre Hände feucht oder nass sind. Dies kann zu Hautabschürfungen oder Erfrierungen/Gefrierbrand führen.
- Frieren Sie schon einmal aufgetaute Lebensmittel nicht noch einmal ein.

## Informationen zur Aufstellung

Bevor Sie Ihren Gefrierfach auspacken und bewegen, nehmen Sie sich bitte etwas Zeit, sich mit den folgenden Punkten vertraut zu machen.

- Stellen Sie den Kühlschrank niemals an Orten auf, die direkte Sonneneinstrahlung haben oder die sich in der Nähe von Heizkörpern befinden.
- Ihr Gerät muss mindestens 50 cm von Öfen, Gasherden, Heizgeräten und mindestens 5 cm von Elektroherden entfernt aufgestellt werden.
- Setzen Sie Ihren Gefrierfach niemals Feuchtigkeit oder Regen aus.
- Sie sollten Ihren Gefrierfach mindestens 20 mm entfernt von einem anderen Kühlgerät aufstellen.
- Halten Sie an der Oberseite Ihres Gerätes einen Abstand von mindestens 150 mm ein. Stellen Sie nichts auf Ihrem Gerät ab.
- Für den sicheren Betrieb ist es erforderlich, dass Ihr Gefrierfach sicher und in der Waage aufgestellt ist. Sie können Ihren Gefrierfach mit den verstellbaren Füßen nivellieren. Bevor Sie den Gefrierfach mit Lebensmitteln befüllen, müssen Sie prüfen, ob er in der Waage steht.

## KAPITEL 1: ALLGEMEINE WARNHINWEISE

- Wir empfehlen Ihnen, dass Sie vor der Verwendung die Regale und Schalen mit einem Lappen, der in eine warme Wassermischung mit einem Teelöffel Natron abzuwischen. Spülen Sie nach dem Reinigen mit warmen Wasser nach und trocknen alles ab.
- Stellen Sie das Gerät mithilfe der Abstandsführungen aus Kunststoff auf, die Sie auf der Rückseite des Geräts finden. Drehen Sie es um 90 Grad (wie in der Abbildung gezeigt). Damit wird verhindert, dass der Kondensator die Wand berührt.
- Der Gefrierfach sollte mit einem lichten Abstand von nicht mehr als 75 mm von der Wand entfernt aufgestellt werden.
- Dieses Gerät ist auf den Betrieb unter schwierigen klimatischen Bedingungen (bis 43 °C) ausgelegt. Es basiert auf „Freezer Shield“-Technologie, die gewährleistet, dass gefrorene Lebensmittel im Tiefkühlbereich selbst dann nicht auftauen, wenn die Umgebungstemperatur auf -15 °C sinkt. Dadurch können Sie Ihr Gerät in einem unbeheizten Raum installieren, ohne befürchten zu müssen, dass gefrorene Lebensmittel im Tiefkühlbereich verderben könnten. Sobald wieder eine normale Umgebungstemperatur erreicht wird, können Sie das Gerät wieder wie gewohnt nutzen.

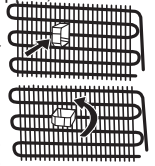

### Vor der Verwendung Ihres Kühlschranks



- Prüfen Sie vor der Aufstellung Ihren Gefrierfach auf sichtbare Schäden. Wenn Ihr Gefrierfach beschädigt ist, stellen Sie ihn bitte nicht auf.
- Wenn Sie Ihren Gefrierfach zum ersten Mal benutzen, lassen Sie ihn für mindestens für 3 Stunden aufrecht stehen, bevor Sie ihn an den Strom anschließen. Damit wird der effiziente Betrieb gewährleistet und Schäden am Kompressor vermieden.
- Wenn Sie Ihren Gefrierfach zum ersten Mal benutzen, werden Sie einen leichten Geruch bemerken. Dies ist ganz normal und verschwindet wieder, wenn der Gefrierfach anfängt zu kühlen.

### Informationen zur No-Frost-Technik

Der Betrieb von No-Frost-Tiefkühlgeräten unterscheidet sich grundlegend von anderen statischen Tiefkühlgeräten. In normalen Tiefkühlgeräten gefriert die Feuchtigkeit, die bei Öffnen der Tür in das Tiefkühlgerät eintritt, sowie die Feuchtigkeit der Lebensmittel selbst. Um Frost und Eis im Tiefkühlbereich abzutauen, sollten Sie das Tiefkühlgerät regelmäßig abschalten, alle Lebensmittel herausnehmen und das im Tiefkühlbereich angesammelte Eis entfernen. Dies ist bei Tiefkühlgeräten mit No-Frost-Technik völlig anders. Trockene und kalte Luft wird gleichmäßig zwischen den Ablagen verteilt und kühlt Lebensmittel ebenso gleichmäßig, womit Feuchtigkeit und Vereisen verhindert wird. Daher bietet Ihnen ein Tiefkühlgerät mit No-Frost-Technik neben seinem großen Fassungsvermögen und eleganten Stil auch eine leichtere Nutzung.

## KAPITEL 2: IHR GEFRIERSCHRANK

Dieses Gerät ist nicht als Einbaugerät vorgesehen.

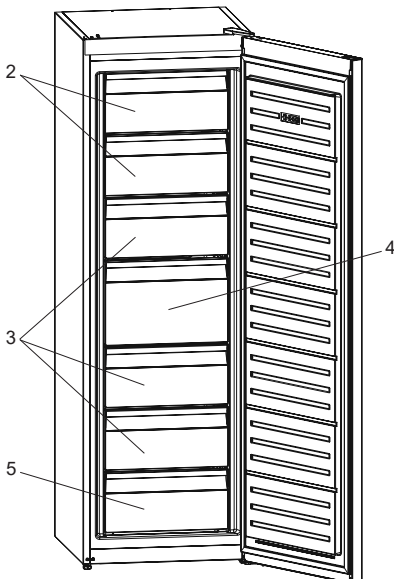

Eiswürfelbereiter  
(Bei einigen Modellen)

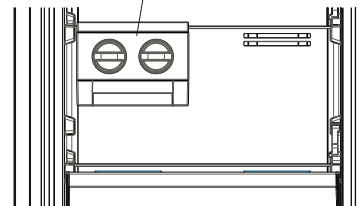

- Eiswürfelschale \* / Eiswürfelbereiter \*
- Klappe für Tiefkühltruhe
- Gefrierschubladen
- Tiefkühltruhe große Schublade
- Tiefkühltruhe unterste Schublade

\* Bei einigen Modellen

Diese Abbildung wurde für Informationszwecke gezeichnet, um die verschiedenen Bestandteile und das Zubehör im Kühlschrank zu zeigen. Die Bestandteile können sich je nach Gerätemodell unterscheiden.

### Allgemeine Hinweise:

**Tiefkühlfach (Gefrierschrank):** Die effektivste Energienutzung wird durch die lagermäßige Einteilung der Schubladen - und Kastenordnung erreicht.

# KAPITEL 3: NUTZUNG IHRES GEFRIERSCHRANKS

## Display und Bedienfeld

### Bedienfeld verwenden

1. Tiefkühltemperatur-Einstellung
2. Anzeige der Schnellgefrier-Funktion
3. Energiesparmodus-Anzeige
4. Alarmanzeige
5. Kindersicherungsmodus-Anzeige
6. Moduswähler
7. Wert verringern
8. Wert erhöhen
9. Kindersicherungswähler

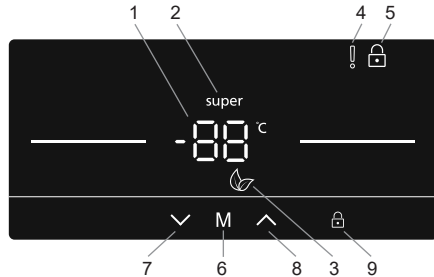

## Ihr Tiefkühlgerät bedienen

### Schnellgefriermodus

#### Zweck

- Zum Einfrieren großer Mengen Lebensmittel, die nicht in die Schnellgefrierablage passen.
- Zum Einfrieren zubereiteter Lebensmittel.
- Zum schnellen Einfrieren frischer Lebensmittel zur Wahrung ihrer Frische.

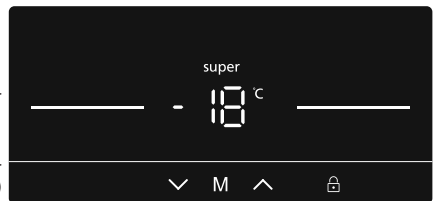

#### Anleitung

- Drücken Sie wiederholt die Verringern-Taste (7 in der Bedienfeldabbildung), bis das Schnellgefriersymbol (2) angezeigt wird.
- Sobald der Schnellgefriermodus eingestellt ist, quittiert das Gerät durch einen Signalton, dass der Modus eingeschaltet wurde.
- Nach dem Signalton erscheint die Originaltemperatur des Tiefkühlbereichs am Bildschirm.
- Der Modus kann aufgehoben werden, indem Sie die obigen Anweisungen ab dem ersten Schritt wiederholen.

#### Während dieser Modus aktiv ist:

- Der Energiesparmodus kann nicht ausgewählt werden, während die Schnellgefrierfunktion aktiv ist.

### Energiesparmodus

#### Zweck

Energiesparen. Bei seltenerer Nutzung (Türöffnung) oder Abwesenheit, bspw. im Urlaub, kann das Energiesparprogramm eine optimale Temperatur bieten und gleichzeitig Energie sparen.

#### Anleitung

- Drücken Sie den Moduswähler (M) (6 in der Bedienfeldabbildung), bis das „Energiesparmodus“-Symbol (Blatt) (3) erscheint.
- Sobald der Energiesparmodus eingestellt ist, quittiert das Gerät durch einen Signalton, dass der Modus eingeschaltet wurde.
- Nach dem Signalton zeigt die Tiefkühltemperatur-Einstellung (1) „E“ an.
- Der Energiesparmodus kann durch Betätigung der Taste (M) (6) abgebrochen werden.



#### Während dieser Modus aktiv ist:

- Die Tiefkühltemperatur kann angepasst werden. Die Anpassung wird jedoch erst wirksam, wenn der Energiesparmodus abgebrochen wurde. Wenn der Energiesparmodus aufgehoben wird, wird der ausgewählte Einstellwert aktiviert und die Temperatur angepasst.
- Der Schnellgefriermodus kann ausgewählt werden. Durch Auswahl dieses Modus wird jedoch umgehend der Energiesparmodus aufgehoben.

# KAPITEL 3: NUTZUNG IHRES GEFRIERSCHRANKS

## Bildschirmschoner-Modus

### Zweck

Dieser Modus spart Energie, indem die gesamte Bedienfeldbeleuchtung bei inaktivem Bedienfeld abgeschaltet wird.

### Anleitung

- Der Bildschirmschoner-Modus wird nach 30 Sekunden automatisch aktiviert.
- Wenn Sie eine jegliche Taste betätigen, während die Beleuchtung des Anzeigefelds aus ist, erscheint die aktuelle Geräteeinstellung wieder am Display, so dass Sie nun beliebige Änderungen vornehmen können.
- Wenn Sie dann 30 Sekunden lang keine andere Taste drücken, werden die Lichter am Anzeigefeld ausgeschaltet.



### So deaktivieren Sie den Bildschirmschoner-Modus

- Brechen Sie den Bildschirmschoner-Modus ab, indem Sie zunächst eine beliebige Taste zur Aktivierung der Tasten drücken und dann die Modustaste „M“ (6) 3 Sekunden lang gedrückt halten.
- Halten Sie zum Reaktivieren des Bildschirmschoner-Modus 3 Sekunden lang die Modustaste „M“ (6) gedrückt.

## Kindersicherung

### Zweck

Die Kindersicherung kann aktiviert werden, um unbeabsichtigte Änderungen an den Geräteeinstellungen zu verhindern.

### Kindersicherung einschalten

Halten Sie die Kindersicherungstaste  (9) 5 Sekunden lang gedrückt.

### Kindersicherung abschalten

Halten Sie die Kindersicherungstaste  (9) 5 Sekunden lang gedrückt.



## Tür-offen-Alarmfunktion

Falls die Tür des Tiefkühlbereichs länger als 2 Minuten offen steht, gibt das Gerät einen Signalton aus.

## Tiefkühltemperatur einstellen

- Mit der Erhöhen-/Verringern-Taste (7 / 8) können Sie die Temperatur einstellen (-16, -17, -18, -19, -20, -21, -22, -23, -24 °C und Schnellkühlmodus).
- Falls der Schnellgefrier- oder Energiesparmodus aktiviert ist, ändert sich die Temperatur nicht, bis der Modus abgebrochen wird.



## Empfohlene Temperaturwerte für den Tiefkühlschrank

Moment der Einstellung	Innertemperatur (°C)
Für minimale Gefrierkapazität	-16, -17
Für normalen Betrieb	-18, -19, -20, 21
Für maximale Gefrierkapazität	-22, 23, -24

Superfrostbetrieb: Diese Funktion muss 24 Stunden vor dem Einlegen frischer Lebensmittel in den Gefrierschrank eingeschaltet werden. Nach 54 Stunden wird wieder der normale Einstellwert erreicht.

## Warnhinweise zu Temperatureinstellung

- Schließen Sie erst eine Einstellung ab, bevor Sie eine neue Einstellung vornehmen.
- Die Einstellung der Temperaturen im Gefrierfach sollte je nach Häufigkeit der Tür Öffnung, der Menge der im Gerät gelagerten Nahrungsmittel und der Umgebungstemperatur am Aufstellungsort des Gerät vorgenommen werden.
- Um eine vollständige Kühlung zu erreichen, muss Ihr Gefrierfach nach dem Einstecken 24 Stunden lang ohne Unterbrechung in Übereinstimmung mit der Umgebungstemperatur betrieben werden.
- Halten Sie die Tür des Geräts in dieser Zeit möglichst geschlossen und geben Sie nicht zuviel Nahrungsmittel hinein.

## KAPITEL 3: NUTZUNG IHRES GEFRIERSCHRANKS

- Um Schäden am Kühlkompressor zu vermeiden, wurde eine fünf minutige Verzögerungsfunktion vorgesehen. Wenn Sie den Gefrierfach aus- und wieder einstecken, oder der Strom ausfällt und die Spannung wiederkehrt, startet der Kompressor erst nach fünf Minuten wieder. Nach 5 Minuten läuft das Gerät wieder normal.
- Ihr Gefrierfach ist für die Verwendung innerhalb der auf dem Informationsetikett genannten Temperaturbereichsklassen ausgelegt. Es ist nicht empfehlenswert, Ihren Gefrierfach wegen der Kühlwirkung außerhalb der angegebenen Temperaturwerte zu verwenden.
- Dieses Gerät ist für die Verwendung in einem Umgebungstemperaturbereich von 10°C - 43°C vorgesehen.

**T (tropisch):** Dieses Kühlgerät ist für den Einsatz bei Umgebungstemperaturen von 16 bis 43 °C vorgesehen.

**ST (subtropisch):** Dieses Kühlgerät ist für den Einsatz bei Umgebungstemperaturen von 16 bis 38 °C vorgesehen.

**N (temperiert):** Dieses Kühlgerät ist für den Einsatz bei Umgebungstemperaturen von 16 bis 32 °C vorgesehen.

**SN (ausgedehnt temperiert):** Dieses Kühlgerät ist für den Einsatz bei Umgebungstemperaturen von 10 bis 32 °C vorgesehen.

### Wichtige Installationsanweisungen

Dieses Gerät ist auf den Betrieb unter schwierigen klimatischen Bedingungen (bis 43 °C) ausgelegt. Es basiert auf „Freezer Shield“-Technologie, die gewährleistet, dass gefrorene Lebensmittel im Tiefkühlbereich selbst dann nicht auftauen, wenn die Umgebungstemperatur auf -15 °C sinkt. Dadurch können Sie Ihr Gerät in einem unbeheizten Raum installieren, ohne befürchten zu müssen, dass gefrorene Lebensmittel im Tiefkühlbereich verderben könnten. Sobald wieder eine normale Umgebungstemperatur erreicht wird, können Sie das Gerät wieder wie gewohnt nutzen.

### Abstandhalter

- Wenn die Gefrierschranktür geschlossen wird, entsteht ein Vakuum. Warten Sie etwa 1 Minute, ehe Sie die Tür wieder öffnen.
- Mit dieser optionalen Einsatzmöglichkeit kann die Tür noch leichter geöffnet werden. Allerdings kommt es bei der Anwendung in diesem Bereich auch manchmal zu Kondensatbildung, die Sie leicht entfernen können.

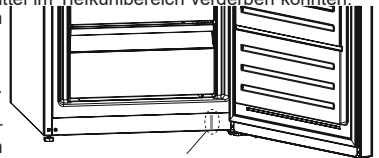

Abstandhalter

### Icematic / (Eiswürfelbereiter) (Bei einigen Modellen)

- Nehmen Sie die Eiswürfelschale heraus.
- Füllen Sie bis auf Höhe der Linie Wasser ein.
- Stellen Sie die Eiswürfelschale an ihre ursprüngliche Stelle zurück
- Wenn sich die Eiswürfel gebildet haben, drehen Sie an dem Hebel, um die Eiswürfel in den Eisbehälter fallen zu lassen.

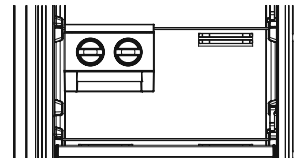

### Hinweis:

- Füllen Sie zum Eis machen niemals Wasser in den Eisbehälter. Er könnte brechen.
- Die Bewegung des Eiszubereiters kann schwierig sein, wenn der Kühlschrank läuft. In diesem Fall sollte er nach Entfernung der Glasregale gereinigt werden.

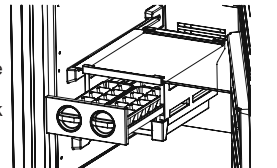

### Eisschale (Bei einigen Modellen)

- Eisschale nur zu Dreiviertel mit Wasser füllen und gefrieren lassen.
- Die Eiswürfel lösen sich aus der Schale durch Verwinden oder wenn die Eisschale kurze Zeit unter fließendes Wasser gehalten wird.



### Reinigung

- **Sorgen Sie dafür, dass der Gefrierschrank ausgesteckt ist, bevor Sie mit seiner Reinigung beginnen.**
- Waschen Sie den Gefrierschrank nicht, indem Sie diesen mit Wasser übergießen.
- Sie können das Innere und Äußere mit einem weichen Tuch oder einem Schwamm und mit warmen Seifenwasser abwischen.
- Entfernen Sie die Teile einzeln und waschen sie diese mit Seifenwasser Spülen Sie diese nicht in der Waschmaschine oder einem Geschirrspüler.
- Verwenden Sie niemals brennbare, explosive oder ätzende Flüssigkeiten, wie Verdüner, Gas oder Säure für die Reinigung.
- Sie müssen mindestens einmal im Jahr den Kondensator mit einer Bürste reinigen, damit die Stromersparnis erhalten und die Produktivität erhöht wird.

**Achten Sie darauf, dass während der Reinigung der Netzstecker gezogen ist.**

## KAPITEL 3: NUTZUNG IHRES GEFRIERSCHRANKS

**Austausch der LED-Lampen (Wenn die Beleuchtung über einen LED-Streifen erfolgt) (Bei einigen Modellen)**  
Wenn Ihr Gefrierschrank eine LED Beleuchtung hat, setzen Sie sich bitte mit dem Sharp Kundendienst in Verbindung, da diese nur von autorisiertem Personal ausgetauscht werden darf.

### Abtauen

Ihr Gefrierfach taut sich selbsttätig ab. Das Tauwasser läuft durch die Wassersammelöffnung in den Verdampfungsbehälter hinter Ihrem Gefrierfach und verdampft dort automatisch.

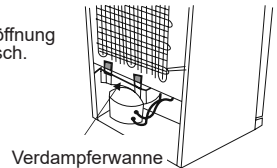

## KAPITEL 4: ANLEITUNG ZUR LEBENSMITTELAUFBEWAHRUNG

- Der Tiefkühlbereich dient dem Einfrieren frischer Lebensmittel, der Aufbewahrung gefrorener Lebensmittel bis zum Mindesthaltbarkeit auf der Verpackung oder der Herstellung von Eiswürfeln.
- Geben Sie keine frischen und warmen Lebensmittel neben tiefgefrorene Lebensmittel, da diese dadurch aufgetaut werden könnten.
- Beim Einfrieren von frischen Lebensmitteln (z. B. Fleisch, Fisch und Hackfleisch) sollten Sie diese in Portionen aufteilen, um sie später einzeln entnehmen zu können.
- Bei der Aufbewahrung von Tiefkühlkost sollten Sie die Anweisungen auf den Verpackungen immer sorgfältig befolgen. Falls keine Angaben gemacht werden, sollten Lebensmittel nicht länger als 3 Monate nach dem Kaufdatum aufbewahrt werden.
- **Maximale Kapazität:** Wenn Sie eine Menge Lebensmittel lagern, dabei die maximale Nettokapazität des Tiefkühlers nutzen möchten, können Sie alle Schubladen herausnehmen. Die Klappen können im Gerät verbleiben. So können Sie auch sehr große Dinge auf den Ablagen unterbringen.
- Achten Sie beim Kauf von gefrorenen Lebensmitteln darauf, dass diese bei geeigneten Temperaturen eingefroren waren und die Verpackung nicht beschädigt ist.
- Gefrorene Lebensmittel sollten zur Gewährleistung der Qualität in geeigneten Behältnissen transportiert und so schnell wie möglich wieder tiefgekühlt werden.
- Wenn eine Packung mit Tiefkühlkost Zeichen von Feuchtigkeit aufweist und ungewöhnlich aufgebläht ist, wurde sie zuvor vermutlich bei ungeeigneten Temperaturen aufbewahrt und der Inhalt ist verdorben.
- Die Haltbarkeit von Tiefkühlkost hängt von der Raumtemperatur, der Thermostat-Einstellung, der Häufigkeit der Türöffnung, der Art des Nahrungsmittels und der Zeit ab, die benötigt wurde, um das Produkt vom Geschäft bis zu Ihnen nach Hause zu transportieren. Folgen Sie den Anweisungen auf der Verpackung und verzehren Sie Lebensmittel nicht nach Ablauf des angegebenen Haltbarkeitsdatums.

### Wenn Sie die Maximalkapazität Ihres Gefrierschranks verwenden möchten:

- Beim Einfrieren von Lebensmitteln: Welche Menge frischer Lebensmittel Sie maximal (in kg) innerhalb 24 Stunden einfrieren können, ist am Typenschild angegeben. (Ihr Kühlschrank kann 25 kg bei einer Umgebungstemperatur von 25 °C einfrieren.)
- Zur Erzielung maximaler Tiefkühlkapazität bei optimaler Geräteleistung sollten Sie 24 Stunden vor Einlagerung frischer Lebensmittel der Super-Freezer- (SF) Modus aktivieren.
- Nach Einlagern frischer Lebensmittel im Tiefkühlgerät genügen 24 Stunden im Allgemeinen zum Einfrieren. Der „Super Freezer“-Modus wird nach 2 bis 3 Tagen zum Energiesparen automatisch deaktiviert.

### Wenn Sie kleine Mengen (max. 3 kg) Lebensmittel einfrieren möchten:

- Verstauen Sie Ihre Lebensmittel, ohne dabei bereits tiefgekühlte Speisen zu berühren, und aktivieren Sie die „Fast Freezing“-Funktion. Wenn Speisen vollständig gefroren sind, können Sie sie neben andere tiefgekühlte Speisen legen (nach mindestens 24 Stunden).
- Bitte frieren Sie Lebensmittel nach dem Auftauen nicht wieder ein. Dies kann Gesundheitsprobleme wie zum Beispiel Lebensmittelvergiftungen verursachen.
- Lassen Sie heiße Lebensmittel vollständig abkühlen, bevor Sie sie in das Tiefkühlgerät geben.
- Achten Sie beim Kauf von gefrorenen Lebensmitteln darauf, dass diese bei geeigneten Temperaturen eingefroren waren und die Verpackung nicht beschädigt ist.

## KAPITEL 5: VERÄNDERUNG DES TÜRANSCHLAGS

### Umpositionierung der Tür

- Es hängt von Ihrem Gefrierfachmodell ab, ob es möglich ist, den Türanschlag zu verändern.
- Wenn an der Vorderseite des Geräts Griffe angebracht sind, ist dies nicht möglich.
- Wenn Ihr Modell keine Griffe hat, kann der Türanschlag geändert werden, aber dies muss von einem autorisierten Fachmann durchgeführt werden. Rufen Sie bitte den Sharp Kundendienst an.



## KAPITEL 6: INFORMATIONEN ZUR FEHLERBEHEBUNG

### Prüfalarm

Ihr Gefrierfach warnt Sie, wenn Kühltemperatur falsch ist oder wenn im Gerät eine Störung aufgetreten ist. Die Warnziffern werden in der Kühlanzeige angezeigt.

Fehlertyp	Bedeutung	Ursache	Abhilfe
E01	Sensorwarnung		Setzen Sie sich schnellstmöglich mit dem Sharp-Kundendienst in Verbindung.
E02	Sensorwarnung		Setzen Sie sich schnellstmöglich mit dem Sharp-Kundendienst in Verbindung.
E03	Sensorwarnung		Setzen Sie sich schnellstmöglich mit dem Sharp-Kundendienst in Verbindung.
E06	Sensorwarnung		Setzen Sie sich schnellstmöglich mit dem Sharp-Kundendienst in Verbindung.
E07	Sensorwarnung		Setzen Sie sich schnellstmöglich mit dem Sharp-Kundendienst in Verbindung.
E08	Unterspannungswarnung	Die Stromversorgung des Gerätes ist auf unter 170 V gefallen.	<p>- Dies ist kein Gerätefehler. Dieser Fehler hilft dabei, Schäden am Kompressor zu verhindern.</p> <p>- Die Warnung verschwindet, sobald die Spannung wieder das erforderliche Niveau erreicht.</p> <p>Falls diese Warnung weiterhin auftritt, Setzen Sie sich schnellstmöglich mit dem Sharp-Kundendienst in Verbindung.</p>
E09	Der Gefrierbereich wird nicht kalt genug.	Tritt mit hoher Wahrscheinlichkeit nach einem langen Stromausfall auf.	<ol style="list-style-type: none"> <li>1. Stellen Sie die Tiefkühltemperatur auf einen geringeren Wert ein oder aktivieren Sie die Schnellgefrierfunktion. Dies sollte den Fehlercode beseitigen, sobald die erforderliche Temperatur erreicht ist. Halten Sie die Türen geschlossen, damit die richtige Temperatur schneller erreicht wird.</li> <li>2. Entfernen Sie Lebensmittel, die während dieses Fehler angetaut/aufgetaut sind. Diese sollten Sie in kurzer Zeit verzehren.</li> <li>3. Geben Sie erst nach Erreichen der richtigen Temperatur und Aufhebung des Fehlers wieder frische Lebensmittel in den Tiefkühlbereich.</li> </ol> <p>Falls diese Warnung weiterhin auftritt, Setzen Sie sich schnellstmöglich mit dem Sharp-Kundendienst in Verbindung.</p>

### Ein Anstieg der Temperatur kann verursacht werden durch;

- Häufiges Öffnen der Tür für lange Zeiträume
- Laden mit großen Mengen von warmen Speisen
- Hohe Umgebungstemperatur
- Ein Fehler am Gerät.

## KAPITEL 6: INFORMATIONEN ZUR FEHLERBEHEBUNG

### Wenn der Kühlschrank zu laut ist:

#### Normales Geräusch

#### Knackendes oder klirrendes (Eis brechen) Geräusch:

- Beim automatischen Abtauen.
- Wenn das Gerät kälteren oder wärmeren Temperaturen ausgesetzt ist (durch die thermische Ausdehnung des Materials).

**Kurze Knackgeräusche:** Wenn der Thermostat den Kompressor aus- oder einschaltet.

**Kompressorgeräusch (Normales Motorgeräusch):** Dieses Geräusch bedeutet, dass der Kompressor normal arbeitet. Bei der Aktivierung kann der Kompressor u. U. für kurze Zeit stärkere Geräusche verursachen.

**Gurgelnde oder zischende Geräusche:** Dieses Geräusch wird durch den Fluss des Kältemittels in den Rohrleitungen des Systems verursacht.

**Wasserfließgeräusch:** Normales Geräusch des Wassers, das beim Abtauen in den Kondensatbehälter fließt. Dieses Geräusch ist beim Abtauen zu hören.

**Luftströmungsgeräusch:** Normales Gebläsegeräusch. Dieses Geräusch tritt bei No-Frost-Kühlschränken im Normalbetrieb auf. Der Grund ist die Luftzirkulation im Gerät.

### Wenn die Kanten des Kühlschrank Kabinetts, dass die Tür Scharniere berührt warm sind;

Besonders im Sommer (heißes Wetter), die Oberflächen, die die Scharniere berühren, können sich während des Betriebs des Kompressors erwärmen. Das ist normal.

### Wenn sich im Inneren Feuchtigkeit bildet:

- Sind alle Lebensmittel korrekt verpackt? Werden die Behälter vor dem Einlegen in den Kühlschrank getrocknet?
- Wird die Kühlschranktür zu oft aufgemacht? Luftfeuchtigkeit im Raum dringt in den Kühlschrank, wenn die Türen geöffnet werden. Der Luftfeuchtigkeitsaufbau wird schneller sein, wenn Sie die Türen immer häufiger öffnen, vor allem wenn die Luftfeuchtigkeit im Raum hoch ist.
- Der Aufbau von Wassertropfen an der Rückwand nach automatisches Abtauen ist normal. (in statischen Modellen)

### Wenn die Türen nicht richtig geöffnet und geschlossen werden;

- Verhindert die Verpackung der Lebensmittel ein richtiges Schließen der Tür?
- Sind die Türfächer, Regale und Auszüge richtig eingesetzt?
- Sind die Türdichtungen beschädigt oder verschlissen?
- Steht der Kühlschrank auf einer waagrechten Oberfläche?

### Empfehlungen

- Im Falle eines Stromausfalls ziehen Sie bitte den Gerätenetzstecker. Hierdurch werden Schäden am Kompressor verhindert. Sie sollten das Einstecken, nach dem die Stromversorgung wiederhergestellt ist, um 5-10 Minuten verzögern. Hierdurch werden Schäden an den Bauteilen verhindert.
- Die Kühleinheit Ihres Gefrierschranks ist hinter der Rückwand verborgen. Daher können sich Wassertropfen oder Eis auf der Rückseite Ihres Gefrierschranks wegen des Betriebs des Kompressors in festgelegte Intervallen bilden. Das ist normal. Der Gefrierschrank muss, es sei denn, die Eisbildung ist massiv, nicht abgetaut werden.
- Wenn Sie den Gefrierschrank für einen längeren Zeitraum nicht verwenden (z. B. während des Sommerurlaubs) sollten Sie ihn ausstecken. Reinigen Sie Ihren Gefrierschrank wie im Kapitel "Reinigen" beschrieben und lassen die Tür offen, um die Entwicklung von Feuchtigkeit und Gerüchen zu verhindern.
- Wenn das Problem nach Befolgung aller obigen Anweisungen weiter besteht, setzen Sie sich bitte mit einem autorisierten Kundendienst in Verbindung.

## KAPITEL 7: TIPPS ZUM STROMSPAREN

1. Lassen Sie Speisen, bevor Sie sie in den Gefrierschrank stellen, immer abkühlen.
2. Tauen Sie Lebensmittel im Gefrierschrankabteil auf, dies hilft, Strom zu sparen.

## KAPITEL 8: TECHNISCHE DATEN

Die technischen Informationen befinden sich auf dem Typenschild auf der Innenseite des Gerätes sowie auf dem Energieetikett.

Der QR-Code auf dem mit dem Gerät gelieferten Energieetikett enthält einen Weblink zu den Informationen über die Leistung des Geräts in der EU EPREL-Datenbank.

Bewahren Sie dieses Energieetikett zur jederzeitigen Einsicht zusammen mit dem Benutzerhandbuch und allen anderen mit diesem Gerät gelieferten Dokumenten auf.

Dieselben Informationen finden Sie auch bei EPREL über den Link <https://eprel.ec.europa.eu>, indem Sie dort den Modellnamen und die Produktnummer vom Typenschild des Geräts eingeben.

Ausführliche Informationen über das Energieetikett finden Sie unter dem Link [www.theenergylabel.eu](http://www.theenergylabel.eu).

## KAPITEL 9: KUNDENDIENST

Verwenden Sie ausschließlich originale Ersatzteile.

Wenn Sie Kontakt mit unserem Kundendienst aufnehmen, halten Sie bitte folgende Informationen bereit: Modellbezeichnung, Seriennummer und Service Index (SI).

Diese Informationen sind auf dem Typenschild des Gerätes zu finden.

Das Typenschild befindet sich im Kühlbereich auf der linken unteren Seite.

Laut Gesetz gewährleistet der Hersteller die Verfügbarkeit originaler Ersatzteile für bestimmte Komponenten für 7-10 Jahre ab dem Inverkehrbringen der letzten Einheit des Modells.

Für allgemeine Fragen besuchen Sie die Webseite des technischen Kundendienstes:  
[www.sharphomeappliances.com](http://www.sharphomeappliances.com)



## Entsorgung



Das Symbol der durchgestrichenen Abfalltonne auf Rädern auf dem Produkt oder seiner Verpackung bedeutet, dass das Gerät nicht im Hausmüll entsorgt werden darf, sondern eine separate Entsorgung erfordert. Sie können das Altgerät kostenfrei bei einer geeigneten kommunalen Sammelstelle für Elektro- und Elektronikaltgeräte, z.B. einem Wertstoffhof, abgeben. Die Adressen erhalten Sie von Ihrer Stadt- bzw. Kommunalverwaltung. Alternativ können Sie Elektroaltgeräte beim Kauf eines neuen Geräts der gleichen Art und mit derselben Funktion bei einem stationären Händler unentgeltlich zurückgeben. Bezüglich der Modalitäten der Rückgabe eines Altgeräts im Fall der Auslieferung des neuen Geräts, wenden Sie sich bitte an Ihren Händler.

Bitte Entnehmen Sie – sofern möglich – vor der Entsorgung des Produkts sämtliche Batterien und Akkus sowie alle Lampen, die zerstörungsfrei entnommen werden können.

Wir weisen darauf hin, dass Sie für die Löschung personenbezogener Daten auf dem zu entsorgenden Gerät selbst verantwortlich sind.

Das Gerät kann Stoffe enthalten, die bei falscher Entsorgung Umwelt und menschliche Gesundheit gefährden können. Das Materialrecycling hilft, Abfall zu reduzieren und Ressourcen zu schonen. Durch die getrennte Sammlung von Altgeräten und deren Recycling tragen Sie zur Vermeidung negativer Auswirkungen auf die Umwelt und die menschliche Gesundheit bei.



## Entsorgung



Das Symbol der durchgestrichenen Abfalltonne auf Rädern auf dem Produkt oder seiner Verpackung bedeutet, dass das Gerät nicht im Hausmüll entsorgt werden darf, sondern eine separate Entsorgung erfordert. Sie können das Altgerät kostenfrei bei einer geeigneten kommunalen Sammelstelle für Elektro- und Elektronikaltgeräte, z.B. einem Wertstoffhof, abgeben. Die Adressen erhalten Sie von Ihrer Stadt- bzw. Kommunalverwaltung. Alternativ können Sie Elektroaltgeräte kostenfrei bei Händlern zurückgeben, die Geräte dieser Art im Sortiment führen. Bezüglich der Modalitäten der Rückgabe eines Altgeräts im Fall der Auslieferung des neuen Geräts, wenden Sie sich bitte an Ihren Händler.

Bitte Entnehmen Sie – sofern möglich - vor der Entsorgung des Produkts sämtliche Batterien und Akkus sowie alle Lampen, die zerstörungsfrei entnommen werden können.

Wir weisen darauf hin, dass Sie für die Löschung personenbezogener Daten auf dem zu entsorgenden Gerät selbst verantwortlich sind.

## Élimination des déchets



Le symbole de la poubelle barrée sur le produit ou son emballage signifie que l'appareil ne doit pas être jeté avec les ordures ménagères, mais doit être éliminé séparément. Vous pouvez vous débarrasser gratuitement de l'ancien équipement dans un point de collecte qui accepte les anciens appareils électriques et électroniques, par ex. une déchetterie. Vous trouverez les adresses auprès de votre commune ou sur le site RecyclingMap.ch. Vous pouvez également renvoyer gratuitement les anciens appareils électriques aux revendeurs qui ont des appareils de ce type dans leur gamme de produits. Veuillez contacter votre revendeur pour savoir comment retourner un ancien appareil lors de la livraison du nouvel appareil. Veuillez retirer - si possible - toutes les piles et batteries ainsi que toutes les ampoules qui peuvent être retirées de manière non destructive avant de vous débarrasser du produit.

Nous attirons votre attention sur le fait que vous êtes vous-même responsable de la suppression des données personnelles sur l'appareil à éliminer.

## Smaltimento



Il simbolo del bidone della spazzatura barrato riportato sul prodotto o sulla sua confezione indica che l'apparecchiatura non deve essere smaltita con altri rifiuti domestici, ma richiede, invece, uno smaltimento differenziato. È possibile smaltire gratuitamente le vecchie apparecchiature presso un punto di raccolta comunale idoneo per le vecchie apparecchiature elettriche ed elettroniche, ad es. un centro di riciclaggio. Gli indirizzi possono essere ottenuti dalla città o dal governo locale. In alternativa, puoi restituire gratuitamente i vecchi elettrodomestici ai rivenditori che hanno elettrodomestici di questo tipo nella loro gamma di prodotti. Contatta il tuo rivenditore in merito ai metodi che è possibile utilizzare per restituire un vecchio apparecchio al momento della consegna del nuovo apparecchio.

Rimuovi, se possibile, tutte le batterie e gli accumulatori nonché tutte le lampade che possono essere rimosse in modo non distruttivo prima di smaltire il prodotto.

Vorremmo sottolineare che sei tu stesso responsabile della cancellazione dei dati personali sul dispositivo da smaltire.

# Sommaire

<b>PARTIE -1: AVERTISSEMENTS GÉNÉRAUX .....</b>	<b>28</b>
<b>PARTIE -2: PARTIES ET PIÈCES DE VOTRE CONGÉLATEUR .....</b>	<b>33</b>
<b>PARTIE -3: UTILISATION DE L'APPAREIL .....</b>	<b>33</b>
<b>PARTIE -4: DISPOSITION DES ALIMENTS .....</b>	<b>37</b>
<b>PARTIE -5: INVERSION DE LA PORTE .....</b>	<b>37</b>
<b>PARTIE -6: AVANT D'APPELER LE SERVICE APRÈS-VENTE .....</b>	<b>38</b>
<b>PARTIE -7: ASTUCES D'ÉCONOMIES D'ÉNERGIE .....</b>	<b>39</b>
<b>PARTIE -8: DONNÉES TECHNIQUES.....</b>	<b>40</b>
<b>PARTIE -9: SERVICE ET ASSISTANCE À LA CLIENTÈLE.....</b>	<b>40</b>

Votre congélateur est conforme aux exigences de sécurité actuelles. L'utilisation inappropriée peut conduire à des blessures corporelles et à des dégâts dans votre logement. Pour éviter tout risque de dommages, veuillez lire attentivement ce manuel avant d'utiliser votre appareil pour la première fois. Il contient des informations de sécurité importantes sur l'installation, la sécurité, l'utilisation et l'entretien de votre appareil. Conservez ce manuel pour une utilisation future.





**INCENDIE**

**Avertissement: Risque d'incendie / matières inflammables**

## PARTIE -1: AVERTISSEMENTS GÉNÉRAUX

 **AVERTISSEMENT:** Veillez à ce que les orifices de ventilation de l'appareil ne soient pas obstrués.

 **AVERTISSEMENT:** N'utilisez pas d'autres moyens en dehors de ceux recommandés par le fabricant pour accélérer le processus de dégivrage.

 **AVERTISSEMENT:** N'utilisez pas d'appareils électriques dans le compartiment réservé à la conservation des aliments. Seuls les appareils électriques recommandés par le fabricant font exception.

 **AVERTISSEMENT:** N'endommagez pas le circuit réfrigérant.

 **AVERTISSEMENT:** Lorsque vous positionnez l'appareil, assurez-vous que le câble d'alimentation n'est pas coincé ou endommagé.

 **AVERTISSEMENT:** N'installez pas plusieurs prises de courant portatives ou alimentations portatives à l'arrière de l'appareil.

 **AVERTISSEMENT:** Pour éviter tout risque lié à l'instabilité de l'appareil, fixez-le suivant les instructions prescrites.

 Si votre appareil utilise le réfrigérant R600a (pour le savoir, reportez-vous à l'étiquette figurant en bas à gauche à l'intérieur du congélateur) vous devez faire attention pendant le transport et l'installation afin d'éviter d'endommager le circuit de refroidissement. Bien que le réfrigérant R600a soit un gaz naturel qui respecte l'environnement, il est explosif. En cas de fuite causée par la défaillance des pièces grâce auxquelles le refroidissement est possible, éloignez votre congélateur des flammes nues et des sources de chaleur, puis ventilez la pièce dans laquelle se trouve l'appareil pendant quelques minutes.

\* Pendant le déplacement et l'installation de votre congélateur, prenez soin de ne pas endommager le circuit du gaz de refroidissement.

\* Ne pas stocker dans cet appareil des substances explosives telles que des aérosols contenant des gaz propulseurs inflammables.

\* Cet appareil est conçu pour être utilisé à domicile et dans des endroits similaires tels que :

- espaces cuisines se trouvant dans des magasins, bureaux et

## PARTIE -1: AVERTISSEMENTS GÉNÉRAUX

tout autre environnement de travail,

- maisons de campagne et chambres d'hôtels, de motels et tout autre espace résidentiel,
- environnement familial type Bed & Breakfast,

- \* Si la prise murale ne correspond pas à la fiche de votre appareil, elle doit être remplacée par le fabricant, son représentant ou toute autre personne qualifiée afin d'éviter tout risque.
- \* Cet appareil ne doit pas être utilisé par des personnes (y compris les enfants) ayant des capacités physiques, sensorielles ou mentales réduites ou par des personnes ne possédant pas l'expérience ou la connaissance requise. Elles ne peuvent être autorisées à utiliser cet appareil qu'après avoir été formées ou bien sous la supervision d'une personne responsable de leur sécurité. Les enfants doivent être surveillés afin de s'assurer qu'ils ne jouent pas avec cet appareil.
- \* La sécurité électrique de cet appareil est assurée uniquement lorsqu'il est relié à une installation électrique équipée d'une prise de terre en bon état, selon la norme en vigueur. En cas de doute, faire procéder à un contrôle soigné de l'installation par un électricien qualifié.
- \* Cet appareil peut être utilisé par des enfants âgés de 8 ans et plus et des personnes ayant des capacités physiques, sensorielles ou mentales réduites ou par des personnes ne possédant pas l'expérience ou la connaissance requise à condition qu'ils soient formés sur les conditions d'utilisation et qu'ils comprennent les risques auxquels ils s'exposent. Les enfants doivent être surveillés afin de s'assurer qu'ils ne jouent pas avec cet appareil. Les opérations de nettoyage et d'entretien ne doivent pas être effectuées par des enfants sans supervision.
- \* Les enfants âgés de 3 à 8 ans sont autorisés à charger et décharger des aliments dans le congélateur. Les enfants ne doivent pas s'occuper du nettoyage ou de l'entretien du congélateur, les très jeunes enfants (0-3 ans) ne doivent pas utiliser le congélateur, les jeunes enfants (3-8 ans) doivent faire l'objet d'une surveillance continue lorsqu'ils utilisent le congélateur, les enfants plus âgés (8-14 ans) et les personnes vulnérables peuvent utiliser le congélateur en toute sécurité à condition d'être supervisés

## **PARTIE -1: AVERTISSEMENTS GÉNÉRAUX**

ou d'avoir reçu des instructions appropriées concernant leur utilisation. Les personnes très vulnérables ne doivent pas utiliser le congélateur à moins de faire l'objet d'une surveillance continue.

- \* En cas de dommage au câble d'alimentation, faites-le remplacer par le fabricant, son service après-vente ou tout autre technicien qualifié afin d'écartier tout danger.
- \* Cet appareil n'est pas prévu pour une utilisation à des altitudes supérieures à 2000 m.

### **Pour éviter la contamination des aliments, veuillez respecter les instructions suivantes :**

- \* L'ouverture de la porte pendant de longues périodes peut provoquer une augmentation significative de la température dans l'appareil.
- \* Nettoyez régulièrement les surfaces qui peuvent entrer en contact avec les aliments et les systèmes de drainage.
- \* Placez la viande et le poisson crus dans des contenants appropriés avant de les placer dans le congélateur, de façon à ce qu'ils ne soient pas en contact avec d'autres aliments et qu'ils ne gouttent pas sur d'autres aliments.
- \* Les compartiments deux étoiles conviennent à la conservation des aliments pré-congelés, à la conservation ou à la fabrication de crème glacée et de glaçons.
- \* Les compartiments à une, deux et trois étoiles ne conviennent pas à la congélation des aliments frais.
- \* Si le congélateur est laissé vide pendant une longue période, éteignez-le, dégivrez-le, nettoyez-le, séchez-le et laissez la porte ouverte pour éviter l'apparition de moisissures dans l'appareil.



## PARTIE -1: AVERTISSEMENTS GÉNÉRAUX

### Vieux congélateurs et congélateurs en panne

- Si votre ancien congélateur est doté d'un système de verrouillage, détruisez-le avant de procéder à sa mise au rebut. Si vous ne le faites pas, les enfants pourraient s'enfermer à l'intérieur et être ainsi victimes d'un accident.
- Les anciens réfrigérateurs et congélateurs peuvent contenir un isolant et un réfrigérant avec CFC. En conséquence, veillez à ne pas nuire à l'environnement lors de l'élimination de vos anciens appareils.

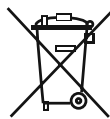

Veillez demander conseil aux autorités municipales concernant la mise au rebut des équipements électriques et électroniques à des fins de réutilisation, de recyclage et de récupération.

### Remarques importantes :

- Veuillez lire attentivement le manuel d'utilisation avant de procéder à l'installation et à l'utilisation de votre appareil. Notre responsabilité ne saurait être engagée en cas de dommages dus à une mauvaise utilisation du produit.
- Respectez toutes les consignes figurant sur votre appareil et dans le manuel d'utilisation fourni, puis conservez ce dernier en lieu sûr afin de résoudre les éventuels problèmes techniques susceptibles de se poser à l'avenir.
- Le présent appareil a été fabriqué pour une utilisation dans un cadre domestique. Il ne convient donc pas à une utilisation professionnelle. Une telle utilisation entraînerait l'annulation de la garantie et notre entreprise ne saurait être responsable des dommages encourus.
- Le présent appareil convient uniquement pour le refroidissement et la conservation des denrées alimentaires à domicile. Il n'est donc pas adapté pour une utilisation commerciale, ni pour la conservation de substances différentes des denrées alimentaires. Notre entreprise n'est pas responsable des pertes qui surviendraient dans le cas d'une telle utilisation.



### Consignes de sécurité

- Évitez d'utiliser des prises multiples ou des rallonges.
- Évitez d'utiliser des prises endommagées ou usées par le temps.
- Évitez de tirer, de tordre ou d'endommager le cordon.
- Si votre câble d'alimentation est endommagé, faites-le remplacer par un service après-vente agréé pour éviter tout danger.
- Le présent appareil a été conçu pour être utilisé par des adultes. En conséquence, évitez de laisser les enfants s'en servir comme jouet, car ils pourraient se blesser.
- Ne pas casser ou gratter la glace avec des objets pointus comme un couteau ou des objets similaires.
- Évitez de brancher ou de débrancher l'appareil avec des mains mouillées au risque d'être victime d'une électrocution !
- Évitez de mettre des bouteilles dans le congélateur. Les bouteilles ou les canettes pourraient exploser.
- Pour votre sécurité, ne placez pas des matières explosives ou inflammables dans votre congélateur.
- Au moment de sortir la glace fabriquée dans le compartiment congélateur, évitez de la toucher. Si vous le faites, la glace pourrait vous causer des brûlures.
- Évitez de toucher aux denrées congelées avec les mains nues ! Évitez de consommer les glaces directement après les avoir sorties du congélateur !
- Ne jamais recongeler des denrées décongelées. Cela peut causer des problèmes de santé comme une intoxication alimentaire.
- Fixez les accessoires dans le congélateur pendant le transport pour éviter de les endommager.

### Installation et mise en marche de l'appareil

Avant de commencer à utiliser votre congélateur, prêtez une attention particulière aux points suivants.

- La tension de fonctionnement de votre congélateur est de 220-240 V à 50 Hz.
- ATTENTION ! Ne remplacez jamais une pièce électrique se trouvant dans le congélateur. En cas de nécessité de remplacement, contactez le service agréé.
- **Nous ne sommes pas responsables des dommages dus à une utilisation de l'appareil sans mise à la terre.**
- Installez votre congélateur dans un endroit qui ne l'exposera pas à la lumière directe du soleil.
- Installez les entretoises en plastique sur le condenseur (la partie comportant les ailettes noires — à l'arrière) en les faisant pivoter de 90 ° comme l'illustre la figure ci-contre pour éviter que le condenseur touche le mur.
- Placez le congélateur contre un mur en laissant une distance de 75 mm maximum.
- Assurez-vous de l'avoir installé à 50 cm des sources de chaleur comme les réchauds, les fours, les plaques chauffantes, etc., et à 5 cm au moins des fours électriques.
- N'utilisez jamais votre appareil en plein air. Ne le laissez pas sous la pluie.
- Prévoir un espace de au moins 150 mm au-dessus de votre appareil. Ne rien placer au-dessus de votre appareil.

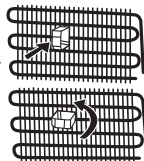

## PARTIE -1: AVERTISSEMENTS GÉNÉRAUX

- L'appareil doit être installé sur une surface plane et horizontale. Vous pouvez régler les pieds en les tournant dans le sens horaire (ou dans le sens contraire). Ceci doit être fait avant la de placer les aliments dans le congélateur.
- Avant d'utiliser votre congélateur, nettoyez toutes ses parties avec de l'eau chaude contenant une cuillerée à café de bicarbonate de sodium, puis rincez avec de l'eau propre et séchez. Replacez toutes les pièces après le nettoyage.
- Ne posez pas de moquette, couverture, etc. qui pourraient empêcher la circulation d'air sous le congélateur.
- Cet appareil est conçu pour fonctionner dans des conditions climatiques difficiles (jusqu'à 43 °C ou 110 °F) et est doté de la technologie « Freezer Shield » qui garantit que les denrées congelées dans le congélateur ne se décongèlent pas même si la température ambiante est inférieure à -15 °C. Par conséquent, vous pouvez installer votre appareil dans une pièce non chauffée sans craindre que les aliments surgelés ne se détériorent. Lorsque la température ambiante revient à la normale, vous pouvez continuer à utiliser votre appareil selon vos préférences.

### Informations relatives à la technologie sans givre

Les congélateurs sans givre se distinguent des autres congélateurs statiques par leur principe de fonctionnement.

Dans les congélateurs normaux, l'humidité qui pénètre dans le congélateur en raison de l'ouverture de la porte et l'humidité inhérente aux aliments créent du givre dans le compartiment congélateur. Pour dégivrer votre congélateur, vous devez de façon périodique le débrancher, stocker séparément les aliments qui doivent rester congelés et retirer la glace accumulée dans le compartiment congélateur.

La situation est différente dans les congélateurs sans givre. En effet, l'air sec et froid est soufflé de manière homogène dans le compartiment congélateur et de manière régulière en plusieurs endroits au moyen d'un ventilateur. L'air froid soufflé de manière homogène et régulière entre les clayettes refroidit tous les aliments de façon égale et uniforme, empêchant ainsi l'humidité et le givre. Par conséquent votre congélateur sans givre devient facile d'utilisation, en plus de sa grande capacité et de son aspect élégant.

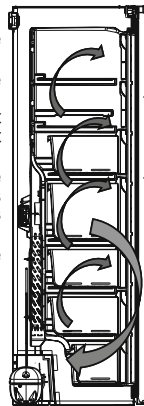

### Avant d'utiliser votre congélateur



- Si vous êtes sur le point de faire fonctionner votre congélateur pour la première fois ou après l'avoir transporté, laissez-le en position verticale pendant au moins 3 heures avant de le brancher. Si vous ne procédez pas ainsi, le compresseur peut être endommagé.
- Votre congélateur peut dégager une certaine odeur lorsque vous le faites fonctionner pour la première fois; cette odeur disparaîtra avec le refroidissement de votre appareil.

## PARTIE -2: PARTIES ET PIÈCES DE VOTRE CONGÉLATEUR

Cet appareil n'est pas destiné à être utilisé comme un appareil encastrable.

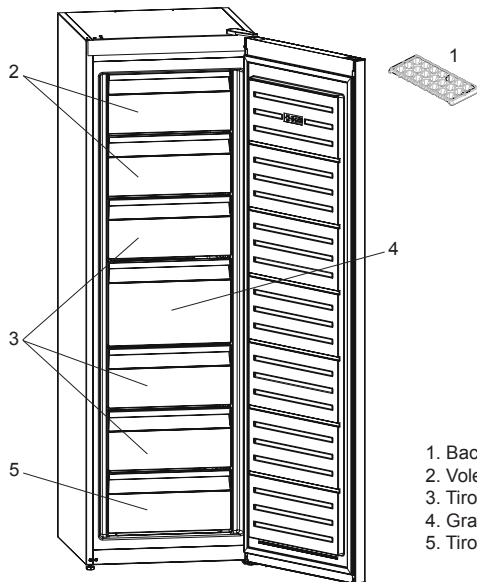

### Remarques générales:

**Compartment congélateur :** L'utilisation la plus efficace de l'énergie est assurée dans la configuration où les tiroirs et les bacs sont en position.

Machine à glaçons  
(Dans certains modèles)

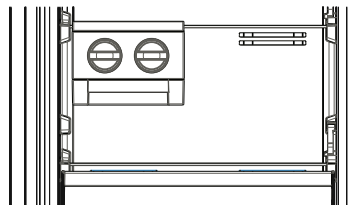

1. Bac à glaçons \* / Machine à glaçons \*
2. Volets des compartiments
3. Tiroirs
4. Grand tiroir
5. Tiroir inférieur

\* Dans certains modèles

Le but de cette présentation est de vous communiquer des informations sur les différentes parties de votre appareil. Les équipements et accessoires peuvent varier selon le modèle de l'appareil.

## PARTIE -3: UTILISATION DE L'APPAREIL

### Affichage et panneau de commande

#### Utilisation du panneau de commande

1. Réglage de la température du congélateur.
2. Indicateur du mode Super Congélation
3. Indicateur du mode Éco
4. Symbole d'alarme
5. Indicateur du mode Sécurité enfants
6. Sélecteur de mode
7. Réduction de la valeur
8. Augmentation de la valeur
9. Sélecteur de la sécurité enfants

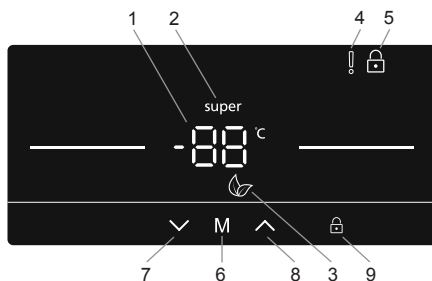

### Fonctionnement de votre congélateur

#### Mode Super Congélation

##### Objectif

- Congeler une grande quantité d'aliments qui ne peuvent pas être rangés sur l'étagère de congélation rapide.
- Congeler les aliments préparés.
- Congeler rapidement les aliments frais pour conserver leur fraîcheur.

##### Comment l'utiliser

- Appuyez sur le bouton de diminution (n° 7 sur le du panneau de commande) de façon répétée jusqu'à l'apparition du logo de la Super congélation (n° 2).
- Une fois le « Mode Super Congélation » réglé, l'appareil émet un bip sonore pour confirmer que le mode est activé.
- Après le retentissement du bip, la température d'origine du congélateur va apparaître sur l'écran.

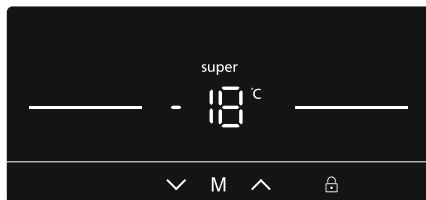

## PARTIE -3: UTILISATION DE L'APPAREIL

- Ce mode peut être annulé en exécutant de nouveau les instructions ci-dessus à partir du début.

### Pendant ce mode :

- Le mode Éco ne peut pas être sélectionné pendant que le mode Super congélation est actif.

### Mode Éco

#### Objectif

Économies d'énergie. Lors des périodes d'utilisation moins fréquentes ou lorsque vous êtes en vacances, le programme Éco peut fournir une température optimale tout en économisant de l'énergie.

#### Comment l'utiliser

- Appuyez sur le sélecteur de mode (M) (n° 6 sur le panneau de commande) jusqu'à l'apparition de l'icône du  « Mode Éco » (n° 3).
- Une fois le « Mode Éco » réglé, l'appareil émet un bip sonore pour confirmer que le mode a été activé.
- Après le bip sonore, le réglage de la température du congélateur (n° 1) affiche « E ».
- Pour désactiver le mode Éco, appuyez sur le bouton (M) (n° 6).



### Pendant ce mode :

- La température du congélateur peut être ajustée, mais le réglage ne sera pas effectué tant que le mode Éco n'est pas désactivé. Lorsque le mode Éco est désactivé, la valeur de réglage sélectionnée s'affiche et la température est modifiée.
- Le mode Super Congélation peut être sélectionné, cependant en le sélectionnant, le mode Éco est immédiatement annulé.

### Mode Économiseur d'écran

#### Objectif

Ce mode permet d'économiser de l'énergie en éteignant le panneau de commande lorsque celui-ci est inactif.

#### Comment l'utiliser

- Le mode Économiseur d'écran est automatiquement activé après 30 secondes.
- Si vous appuyez sur une touche quelconque lorsque l'éclairage du panneau de commande s'éteint, les réglages de l'appareil en cours réapparaissent à l'écran pour vous donner la possibilité d'effectuer les modifications souhaitées.
- Si vous n'annulez pas le mode Économiseur d'écran ou appuyez sur une touche pendant 30 secondes, le panneau de commande reste éteint.



#### Pour désactiver le Mode Économiseur d'écran,

- Pour annuler le mode Économiseur d'écran, vous devez tout d'abord appuyer sur une touche quelconque pour activer l'affichage, puis appuyer sur le bouton de mode "M" (n° 6) pendant 3 secondes.
- Pour réactiver le mode Économiseur d'écran, appuyez sur le bouton de mode "M" (n° 6) pendant 3 secondes.

## PARTIE -3: UTILISATION DE L'APPAREIL

### Fonction Sécurité enfants

#### Objectif

La Sécurité enfants peut être activée pour empêcher toute modification accidentelle ou involontaire des réglages de l'appareil.

#### Activation de la Sécurité enfants

Appuyez sur le bouton de la Sécurité enfants (n° 9)  pendant 5 secondes.

#### Annulation de la Sécurité enfants

Appuyez sur le bouton de la Sécurité enfants (n° 9)  pendant 5 secondes.

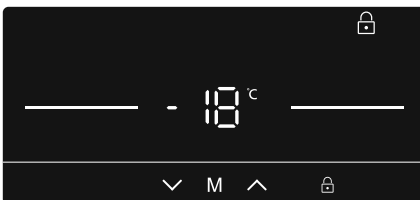

### Fonction d'alarme d'ouverture de porte

Si la porte du congélateur reste ouverte pendant plus de 2 minutes, l'appareil émet un bip sonore.

### Réglages de la température du congélateur

- Utilisez les touches d'augmentation ou de diminution (n° 7 / n° 8) pour régler la température (-16, -17, -18, -19, -20, -21, -22, -23, -24° C et le mode Super Congélation).
- Si le mode Super congélation ou le mode Éco sont activés la température ne changera pas avant l'annulation du mode.

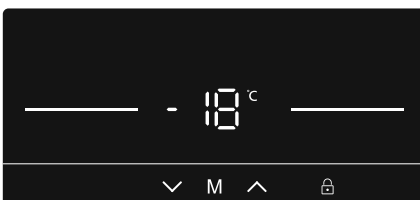

### Valeurs de température recommandée pour le congélateur

Quand régler	Température interne (°C)
Pour une capacité minimale de congélation	-16°C, -17°C
En utilisation normale	-18°C, -19°C, -20°C, -21°C
Pour une capacité maximale de congélation.	-22°C, -23°C, -24°C

Mode Super congélation : Cette option doit être activée 24 heures avant de placer les aliments frais au congélateur. Après 54 heures, le mode se désactive et la température revient à la valeur de réglage normale.

### Avertissements relatifs aux réglages de température

- Évitez de passer à un autre réglage avant même que le réglage en cours soit terminé.
- Le réglage de la température doit être effectué en fonction de la fréquence d'ouverture des portes, de la quantité d'aliments conservée dans le congélateur et de la température ambiante de la pièce où il se trouve.
- Après avoir branché votre congélateur, celui-ci doit fonctionner pendant 24 heures sans interruption, en fonction de la température ambiante, pour qu'il soit suffisamment préparé à bien conserver vos denrées.
- Évitez une ouverture fréquente de la porte du congélateur et gardez-vous d'y introduire une quantité importante d'aliments au cours de cette période.
- Une fonction de temporisation de 5 minutes a été prévue dans votre congélateur pour éviter que son compresseur soit endommagé à cause des débranchements-rebranchements que vous effectuez de temps à autre, et des coupures d'électricité. Votre congélateur commencera à fonctionner normalement 5 minutes après l'avoir branché.
- Votre congélateur a été fabriqué pour fonctionner à une température ambiante conforme à la classe climatique figurant sur la plaque signalétique.
- Cet appareil est conçu pour être utilisé à une température ambiante comprise entre 10°C et 43°C.

### Classes climatiques et significations :

**T (Tropicale) :** L'appareil est destiné à être utilisé à des températures ambiantes comprises entre 16 °C et 43 °C.

**ST (Subtropicale) :** L'appareil est destiné à être utilisé à des températures ambiantes comprises entre 16 °C et 38 °C.

**N (Tempérée) :** L'appareil est destiné à être utilisé à des températures ambiantes comprises entre 16 °C et 32 °C.

**SN (Tempérée étendue) :** L'appareil est destiné à être utilisé à des températures ambiantes comprises entre 10 °C et 32 °C.

## PARTIE -3: UTILISATION DE L'APPAREIL

### Instructions d'installation importantes

Cet appareil est conçu pour fonctionner dans des conditions climatiques difficiles (jusqu'à 43 degrés Celsius ou 110 degrés Fahrenheit) et est doté de la technologie « Freezer Shield » qui garantit que les denrées congelées dans le congélateur ne se décongèlent pas même si la température ambiante est inférieure à -15 °C. Par conséquent, vous pouvez installer votre appareil dans une pièce non chauffée sans craindre que les aliments surgelés se détériorent. Lorsque la température ambiante revient à la normale, vous pouvez continuer à utiliser votre appareil selon vos préférences.

### Accessoires

#### Machine à glaçons (*Dans certains modèles*)

- Enlevez le bac à glaçons.
- Remplissez-le d'eau jusqu'à la ligne.
- Remplacez le bac à glaçons dans sa position initiale.
- Lorsque les glaçons sont formés, tournez le bouton pour faire tomber les glaçons dans le compartiment à glaçons.

#### Note :

- Ne remplissez pas d'eau le bac de récupération des glaçons, pour y faire des glaçons. Ceci pourrait l'endommager.
- Il peut être difficile de bouger la machine à glaçons lorsque le congélateur fonctionne. Dans ce cas, elle doit être nettoyée après avoir retiré les tablettes en verre.

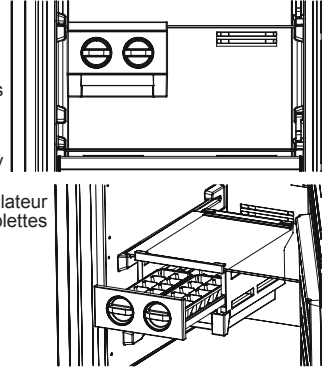

#### Bac à glaçons; (*Dans certains modèles*)

Remplir le bac à glaçons au  $\frac{3}{4}$  d'eau; le replacer dans le congélateur.

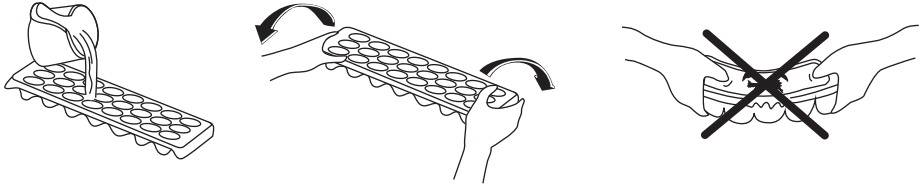

### Nettoyage

- Débranchez l'appareil de la prise de courant avant le nettoyage.
- Ne nettoyez pas l'appareil en y versant de l'eau.
- Vous pouvez nettoyer l'intérieur et l'extérieur de votre appareil périodiquement à l'aide d'une solution de bicarbonate de soude et de l'eau savonneuse tiède.
- Nettoyez les accessoires séparément avec de l'eau et du savon. Ne les nettoyez pas dans la machine à laver.
- N'utilisez jamais des produits inflammables, explosifs, ou corrosifs comme du diluant, du gaz ou de l'acide.
- Le condenseur (la pièce à ailettes noires se trouvant à l'arrière) doit être nettoyé à l'aide d'un aspirateur ou d'une brosse au moins une fois par an. Ceci permettra à votre congélateur de fonctionner plus efficacement et vous permettra d'économiser de l'énergie.

#### Remplacement de l'éclairage (*Dans certains modèles*)

Veillez contacter le service après-vente.

### Dégivrage

Votre congélateur est conçu de manière à se dégivrer automatiquement. L'eau produite par le dégivrage coule vers le bac d'évaporation en passant par la gorge de collecte d'eau, et s'évapore.

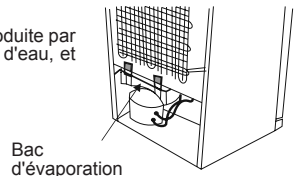

Bac d'évaporation

## PARTIE -4: DISPOSITION DES ALIMENTS

- Le compartiment congélateur est utilisé pour la congélation des aliments frais, pour la conservation des aliments congelés pendant la période indiquée sur l'emballage et pour la fabrication de glaçons.
- Ne placez pas d'aliments chauds à côté d'aliments congelés, car ils peuvent décongeler ceux-ci.
- Veuillez découper les aliments frais (viande, poisson et viande hachée) en morceaux utilisables en une seule portion avant de les congeler.
- Pour la conservation des aliments congelés, assurez-vous de toujours respecter à la lettre les instructions figurant sur leurs emballages. Si aucune information n'est fournie, évitez de conserver les aliments pendant plus de 3 mois après l'achat.
- **Charge maximale:** Si vous souhaitez placer de grandes quantités d'aliments et utiliser la contenance nette maximale du congélateur, vous pouvez retirer les tiroirs coulissants, mais conserver les étagères (clayettes) du congélateur. Grâce à cette option, il est possible de stocker les aliments en vrac sur les étagères.
- En achetant des aliments congelés, assurez-vous qu'ils ont été congelés à des températures adéquates et que l'emballage est intact.
- Les aliments congelés doivent être transportés dans des emballages appropriés pour préserver leur qualité et doivent être placés au congélateur rapidement après leur achat.
- Si l'emballage d'un aliment congelé paraît humide et anormalement gonflé, il est probable qu'il a été conservé dans de mauvaises conditions et s'est altéré. Dans ce cas, ne le consommez pas !
- La durée de conservation des aliments congelés dépend de la température ambiante, du réglage du thermostat, de la fréquence d'ouverture de la porte, du type d'aliment et de la durée de transport du magasin jusqu'à votre domicile. Respectez toujours les instructions figurant sur l'emballage et ne dépassez jamais la durée maximale de conservation indiquée.

### Si vous souhaitez utiliser la capacité maximale de congélation :

- La quantité maximale d'aliments frais (en kg) pouvant être congelée en 24 heures est indiquée sur l'étiquette de l'appareil. (votre congélateur est doté d'une capacité de congélation de 25 kg à une température ambiante de 25 °C)
- Pour une performance optimale de l'appareil en vue d'atteindre la capacité de congélation maximale, activez le mode Super Freeze (SF) pendant 24 heures avant d'y placer les aliments frais.
- Une fois les aliments frais placés dans le congélateur, 24 heures suffisent généralement pour la congélation. Le mode « Super Freeze » se désactive automatiquement au bout de 2 à 3 jours pour permettre une économie d'énergie.

### Si vous souhaitez congeler une petite quantité d'aliments (jusqu'à 3 kg) dans votre congélateur :

- Placez vos aliments, de manière à ce qu'ils ne soient pas en contact avec les aliments déjà congelés et activez le mode « Congélation rapide ». Une fois que vos aliments sont congelés, vous pouvez les mettre à proximité d'autres aliments congelés (après au moins 24 heures).
- Ne recongelez jamais des aliments décongelés. Vous risquez une intoxication alimentaire si vous les consommez.
- Laissez les aliments refroidir complètement avant de les disposer dans le congélateur.
- En achetant des aliments congelés, assurez-vous qu'ils ont été congelés à des températures adéquates et que l'emballage est intact.

## PARTIE -5: INVERSION DE LA PORTE

- Il est impossible de changer le sens d'ouverture de la porte de votre congélateur, si les poignées de porte de votre congélateur sont déjà installées.
- Il est possible de changer le sens d'ouverture de la porte sur les modèles non équipés de poignées.
- Si vous souhaitez savoir si le changement du sens d'ouverture de la porte est possible pour votre appareil,
- veuillez contacter le service après-vente qui vous l'indiquera et, s'il y a lieu, vous communiquera les conditions.

## PARTIE -6: AVANT D'APPELER LE SERVICE APRÈS-VENTE

### Lire les avertissements ;

Lorsque la température des congélateur atteint des niveaux inappropriés ou en cas de problème survenu dans l'appareil, votre congélateur vous le signale aussitôt. Vous pouvez avoir accès à ces avertissements à partir de l'afficheur indicateur.

TYPE D'ERREUR	SIGNIFICATION	MOTIF	SOLUTION
E01	Avertissement du capteur		Contactez le service d'assistance Sharp dès que possible.
E02	Avertissement du capteur		Contactez le service d'assistance Sharp dès que possible.
E03	Avertissement du capteur		Contactez le service d'assistance Sharp dès que possible.
E06	Avertissement du capteur		Contactez le service d'assistance Sharp dès que possible.
E07	Avertissement du capteur		Contactez le service d'assistance Sharp dès que possible.
E08	Avertissement de basse tension	La tension d'alimentation électrique de l'appareil est passée en dessous de 170 W.	- Cet avertissement n'indique pas une panne de l'appareil. En effet, l'erreur permet d'éviter des dommages au compresseur. Si cet avertissement persiste, contactez le service d'assistance Sharp dès que possible.
E09	Le compartiment congélateur n'est pas suffisamment froid.	Ce dysfonctionnement peut survenir à la suite d'une panne de courant de longue durée.	1. Réglez la température du congélateur sur une valeur plus basse ou activez la Super congélation. Vous pourrez ainsi supprimer le code d'erreur une fois la température requise atteinte. Gardez les portes fermées afin de réduire le temps nécessaire pour atteindre la bonne température. 2. Retirez tous les aliments qui ont décongelé lorsque cette erreur s'est produite. Ils doivent être utilisés dans un bref délai. 3. N'ajoutez pas d'aliments frais dans le compartiment congélateur tant que l'erreur persiste et que la température correcte n'est pas atteinte. Si cet avertissement persiste, contactez le service d'assistance Sharp dès que possible..

### Si votre congélateur ne fonctionne pas ;

- Y a-t-il une coupure de courant ?
- La fiche est-elle bien branchée dans la prise ?
- Le fusible de votre installation électrique a-t-il fondu ou le disjoncteur s'est-il déclenché ?
- La prise est-elle endommagée ? Pour le savoir, branchez votre congélateur dans une prise dont vous êtes sûr du bon fonctionnement.

### L'augmentation de la température peut être causée par :

- Une ouverture fréquente de la porte du congélateur pendant un long moment
- Le chargement en grande quantité d'aliments chauds ou tièdes. d'aliments chauds
- Une température ambiante élevée
- Une défaillance de l'appareil.



## PARTIE -6: AVANT D'APPELER LE SERVICE APRÈS-VENTE

Si votre congélateur fonctionne trop bruyamment;

**Bruits normaux ;**

**Bruits de craquement:**

- Au cours du dégivrage automatique.
- Lorsque l'appareil a refroidi ou chauffé (à cause de la dilatation des matériaux de l'appareil).

**Craquement court :** Bruit entendu quand le thermostat active ou désactive le compresseur.

**Bruit du compresseur (Bruit normal du moteur) :** Ce bruit signifie que le compresseur fonctionne normalement; le compresseur peut faire un peu plus de bruit lorsqu'il se met en marche ou lorsqu'il s'arrête.

**Bruit de bouillonnement :** Ce bruit est provoqué par le mouvement du réfrigérant dans les tubes du système.

**Bruit d'écoulement d'eau :** Bruit normal d'écoulement d'eau vers le bac d'évaporation pendant le dégivrage. Ce bruit peut se faire entendre pendant le dégivrage.

**Bruit de soufflement d'air :** Bruit normal du ventilateur. Ce bruit peut se faire entendre dans le congélateur pendant le fonctionnement normal du système à cause de la circulation de l'air.

**Si les parois du congélateur avec lesquelles le joint de la porte est en contact chauffent :**

En été surtout (lorsqu'il fait chaud), les surfaces avec lesquelles le joint est en contact peuvent devenir plus chaudes pendant le fonctionnement du compresseur. Ce phénomène est tout à fait normal.

**Si la porte ne s'ouvre ou ne se ferme pas bien :**

- Les emballages des aliments empêchent-ils de fermer la porte ?
- Les compartiments de porte, les clayettes et les étagères sont-ils bien placés ?
- Le joint de porte est-il endommagé ou usé ?
- Votre congélateur est-il installé sur une surface plane ?

**REMARQUES IMPORTANTES :**

- Après une coupure d'électricité ou après avoir débranché l'appareil, la protection thermique coupe temporairement l'alimentation du compresseur parce que le gaz contenu dans le système de refroidissement n'est pas encore stabilisé. Votre congélateur recommencera à fonctionner après 4 à 5 minutes. Vous n'avez donc pas à vous inquiéter.
- Débranchez votre congélateur si vous ne comptez pas l'utiliser pendant longtemps (pendant les vacances d'été par exemple). Après dégivrage, nettoyez votre congélateur et laissez la porte ouverte pour éviter l'humidité et les odeurs.
- Si vous respectez toutes les consignes ci-dessus et qu'un problème persiste, veuillez contacter votre service agréé le plus proche.
- L'appareil que vous venez d'acquérir a été fabriqué pour être utilisé dans un cadre domestique et ne peut servir qu'à cette fin. Il ne convient donc pas à une utilisation commerciale. Si l'appareil est utilisé en dehors du cadre domestique ou dans des conditions qui ne sont pas conformes à ses caractéristiques, la garantie sera dénoncée.

## PARTIE -7: ASTUCES D'ÉCONOMIES D'ÉNERGIE

1. Mettez votre appareil dans une pièce tempérée et bien aérée, évitez de le placer près de la lumière directe du soleil ou près des sources de chaleurs (radiateur, four, etc.). Dans le cas contraire, utilisez une plaque d'isolation.
2. Laissez les aliments et les boissons chaudes refroidir hors de l'appareil.
3. Mettez les aliments congelés dans le réfrigérateur afin qu'ils dégivrent. Lorsque les aliments congelés dégivrent, leur température basse permettra au réfrigérateur de refroidir. D'où l'économie d'énergie. Si vous mettez les aliments congelés à l'extérieur, cela entraînera une perte d'énergie.
4. Lorsque vous mettez des aliments dans le congélateur, laissez la porte de l'appareil ouverte pendant le minimum de temps possible.
5. Le joint d'étanchéité de la porte doit être propre et flexible. Remplacez le joint si vous constatez qu'il est endommagé.

## PARTIE -8: DONNÉES TECHNIQUES

Les informations techniques figurent sur la plaque signalétique sur le côté intérieur de l'appareil et sur l'étiquette énergétique.

Le code QR présent sur l'étiquette énergétique fournie avec l'appareil contient un lien Web vers les informations relatives aux performances de l'appareil dans la base de données EPREL de l'UE.

Conservez l'étiquette énergétique à titre de référence avec le manuel d'utilisation et tous les autres documents fournis avec cet appareil.

Il est également possible de trouver les mêmes informations dans EPREL à l'aide du lien <https://eprel.ec.europa.eu> avec le nom du modèle et le numéro de produit se trouvant sur la plaque signalétique de l'appareil.

## PARTIE -9: SERVICE ET ASSISTANCE À LA CLIENTÈLE

Utilisez toujours des pièces de rechange d'origine.

Lorsque vous contactez notre centre de service agréé, assurez-vous que vous disposez des données suivantes: modèle, numéro de série et indice de service.

Ces informations se trouvent sur la plaque signalétique. Sous réserve de modifications sans préavis.

Les pièces de rechange d'origine pour certains composants spécifiques sont disponibles pendant 10 ans à compter de la date de mise sur le marché de la dernière unité du modèle.

Visitez notre site Web pour:  
[www.sharphomeappliances.com](http://www.sharphomeappliances.com)



Si vous avez besoin d'assistance, contactez la HOTLINE CONSOMMATEUR ou le service après-vente pour des informations complémentaires au numéro suivant (N° non surtaxé) :

**HOTLINE CONSOMMATEUR**

Tarification banalisée

**0 809 10 15 15** Service gratuit + prix appel

Ouvert du lundi au vendredi de 9h00 à 18h30  
Le samedi de 9h00 à 12h00 et de 14h00 à 17h30

# Inhoud

HOOFDSTUK -1: ALGEMENE WAARSCHUWINGEN .....	42
HOOFDSTUK -2: UW VRIEZER .....	46
HOOFDSTUK -3: GEBRUIK VAN UW VRIEZER .....	47
HOOFDSTUK -4: RICHTLIJNEN BEWARING ETENSWAREN .....	50
HOOFDSTUK -5: DEUR OMZETTEN .....	51
HOOFDSTUK -6: PROBLEEMOPLOSSING.....	51
HOOFDSTUK -7: TIPS VOOR ENERGIEBESPARING .....	53
HOOFDSTUK -8: TECHNISCHE GEGEVENS.....	53
HOOFDSTUK -9: SERVICE EN ONDERDELEN .....	53

U vriezer voldoet aan huidige veiligheidsvereisten. Incorrect gebruik kan leiden tot lichamelijk letsel of materiële schade. Om de kans op schade te vermijden lees deze handleiding aandachtig door voor eerste gebruik van uw vriezer. Deze bevat belangrijke veiligheidsinformatie voor installatie, veiligheid, gebruik en onderhoud van uw vriezer. Bewaar de handleiding voor toekomstig gebruik.



**BRAND**

**Waarschuwing:** Gevaar voor brand / ontvlambare materialen

## HOOFDSTUK -1: ALGEMENE WAARSCHUWINGEN

 **WAARSCHUWING:** Houd de ventilatieopeningen in de apparaatbehuizing of de ingebouwde structuur vrij.

 **WAARSCHUWING:** Gebruik geen mechanische apparaten of anderen middelen dan die door de fabrikant worden aanbevolen om het ontdooiingproces te versnellen.

 **WAARSCHUWING:** Gebruik geen elektrische apparaten in de voedselschappen van het apparaat, tenzij deze van het soort zijn dat wordt aanbevolen door de fabrikant.

 **WAARSCHUWING:** Het koelcircuit van de koelkast niet beschadigen.

 **WAARSCHUWING:** Zorg er bij het plaatsen van het apparaat voor dat het stroomsnoer niet verstrikt raakt of beschadigd is.

 **WAARSCHUWING:** Plaats geen draagbare stopcontacten of verlengsnoeren achter het apparaat.

 **WAARSCHUWING:** Om gevaar door instabiliteit van het apparaat te voorkomen moet het in overeenstemming met de instructies worden vastgezet.

 Als uw apparaat de koelvloeistof R600a bevat (u ziet dit in de informatie op het etiket op de koelkast), moet u tijdens vervoer en installatie heel voorzichtig zijn om te voorkomen dat de koelelementen van het apparaat beschadigen. R600a is wel een milieuvriendelijk en natuurlijk gas. Maar omdat het explosief is, moet u de ruimte waar het apparaat wordt geplaatst een paar minuten ventileren en open vuur weg houden, voor het geval dat door beschadiging van de koelelementen gas lekt.

\* Tijdens het dragen en plaatsen van de koelkast moet het koelgascircuit niet beschadigd worden.

\* Bewaar geen explosieve substanties zoals spuitbussen met ontvlambaar drijfgas in dit apparaat.

\* Dit apparaat is bestemd voor huishoudelijk gebruik of soortgelijke toepassing, zoals;

- personeelskeukens in winkels, kantoren en andere bedrijfsomgevingen,
- boerderijen en gasten in hotels, motels of andere verblijfsomgevingen,

## HOOFDSTUK -1: ALGEMENE WAARSCHUWINGEN

- omgevingen voor overnachting met ontbijt,
- catering en soortgelijke niet-commerciële toepassingen.
- \* Als de stekker van de koelkast niet past in het stopcontact moet deze om gevaar te voorkomen vervangen worden door de fabrikant, zijn serviceagent of soortgelijk gekwalificeerd persoon.
- \* Dit apparaat is niet bedoeld voor gebruik door personen (inbegrepen kinderen) met gereduceerde fysieke, zintuiglijke of mentale capaciteiten, of een gebrek aan ervaring en kennis, tenzij ze onder toezicht staan of instructies kregen betreffende het gebruik van het apparaat door een persoon die verantwoordelijk is voor hun veiligheid. Kinderen moeten onder toezicht staan om ervoor te zorgen dat ze niet spelen met het apparaat.
- \* De stroomkabel van uw koelkast is van een speciale geaarde stekker voorzien. Deze stekker dient met een speciaal geaard stopcontact worden gebruikt met een waarde van minimaal 16 ampères. Als u niet over een dergelijk stopcontact in uw huis beschikt, dient u deze door een gekwalificeerde elektricien te laten aanleggen.
- \* Dit apparaat kan worden gebruikt door kinderen vanaf 8 jaar en personen met gereduceerde fysieke, zintuiglijke of mentale capaciteiten, of een gebrek aan ervaring en kennis, mits ze onder toezicht staan of instructies kregen betreffende het veilige gebruik van het apparaat en de gevaren ervan inzien. Laat kinderen niet spelen met het apparaat. Kinderen mogen zonder toezicht geen reinigings- en gebruikersonderhoudswerkzaamheden uitvoeren.
- \* Kinderen tussen de 3 en 8 jaar oud mogen koelapparaten in- en uitruimen. Kinderen zijn niet toegestaan reinigings- of onderhoudswerkzaamheden voor gebruikers op het apparaat uit te voeren. Zeer jonge kinderen (tussen de 0 en 3 jaar oud) mogen het apparaat niet gebruiken. Jonge kinderen (tussen de 3 en 8 jaar oud) mogen het apparaat niet gebruiken, mits ze onder voortdurend toezicht staan. Oudere kinderen (tussen de 8 en 14 jaar oud) en kwetsbare personen mogen het apparaat op veilige wijze gebruiken als ze onder geschikt toezicht staan of instructies hebben gekregen over de gebruik van het apparaat. Zeer

## HOOFDSTUK -1: ALGEMENE WAARSCHUWINGEN

kwetsbare personen mogen het apparaat niet gebruiken mits ze onder voortdurend toezicht staan.

- \* Als het stroomsnoer beschadigd is, moet deze om gevaar te voorkomen vervangen worden door de fabrikant, zijn serviceagent of soortgelijk gekwalificeerd persoon.
- \* Dit apparaat is niet bedoeld voor gebruik op hoogtes van boven de 2000 m.

### **Om aantasting van voedsel te voorkomen, dient u de volgende instructies in acht te nemen:**

- \* Het langere perioden openen van de deur kan een aanzienlijke temperatuurstijging veroorzaken in de schappen van het apparaat.
- \* Reinig oppervlakken die in contact komen met voedsel en toegankelijke afvoersystemen regelmatig.
- \* Bewaar rauw vlees en vis in geschikte schalen in de koelkast, zodat deze niet in contact komen met ander voedsel of hierop kunnen lekken.
- \* Vriesvakken met twee sterren zijn geschikt voor het bewaren van diepvriesproducten, en het bewaren of maken van ijs of ijsblokjes.
- \* Vriesvakken met een, twee of drie sterren zijn niet geschikt voor het invriezen van vers voedsel.
- \* Als het koelapparaat lange perioden leegstaat, schakel het dan uit, laat het ontdooien, maak het schoon en droog, en laat de deur open om te voorkomen dat er binnenin het apparaat schimmelvorming optreedt.

# HOOFDSTUK-1: ALGEMENE WAARSCHUWINGEN

## Verwijdering

- Alle gebruikte verpakkingen en materialen zijn milieuvriendelijk en kunnen gerecycled worden. Verwijder verpakkingen op een milieuvriendelijke manier. Neem contact op met uw plaatselijke autoriteiten voor verder details.
- Bij verwijdering van het apparaat, knip de voedingskabel af en vernietig de stekker en kabel. Saboteer het deurslot zodat kinderen niet binnenin gevangen raken.
- Een afgeknipte stekker in een 16 amp. wandcontactdoos is een ernstige gevaar (schok) voor de veiligheid. Zorg ervoor dat de afgeknipte stekker veilig verwijderd wordt.

## Verwijdering van uw oude apparaat



Het symbool op het product of verpakking betekent dat het product niet als huisvuil behandeld mag worden. In plaats hiervan, moet deze bij een toepasselijke afvalinzamelingsplaats aangeboden worden voor recycling van elektrische en elektronische apparaten. Recycling van materialen helpt het behoud van natuurlijke hulpbronnen. Voor uitgebreidere informatie over recycling van dit product, neem contact op met uw plaatselijke autoriteiten, huisvuil inzameldienst of de winkel waar u het product heeft aangeschaft.

Vraag aan uw plaatselijke autoriteit over de verwijdering van de WEEE voor hergebruik, recycling en herwinningsdoeleinden.

## Opmerkingen:

- Lees de gebruikershandleiding aandachtig voor installatie en gebruik van uw apparaat. Wij zijn niet verantwoordelijk voor schade geleden door misbruik.
- Volg alle instructies op uw apparaat en in gebruikershandleiding op, en bewaar deze handleiding op een veilige plaats om eventuele problemen in de toekomst op te lossen.
- Dit apparaat is geproduceerd voor gebruik thuis en kan alleen worden gebruikt in huishoudelijke omgevingen en voor omschreven doeleinden. Het is niet geschikt voor commercieel of algemeen gebruik. Dergelijk gebruik zal leiden tot annulering van de garantie van het apparaat en ons bedrijf zal niet verantwoordelijk zijn voor geleden verliezen.
- Dit apparaat is geproduceerd voor huishoudelijk gebruik en is alleen geschikt voor koeling / opslag van etenswaren. Het is niet geschikt voor commercieel of algemeen gebruik en/of voor opslag van middelen anders dan etenswaren. Ons bedrijf is niet verantwoordelijk voor de verliezen opgelopen in het tegenovergestelde geval.



## Veiligheidswaarschuwingen

- Verbindt uw vriezer niet met de stroomvoorziening middels een verlengsnoer.
- Een beschadigde voedingskabel / stekker kan tot brand leiden of u een elektrische schok geven. Bij beschadiging moet deze vervangen worden, dit mag alleen uitgevoerd worden door gekwalificeerd personeel.
- De voedingskabel nooit excessief buigen.
- Raak de voedingskabel / stekker nooit met natte handen aan omdat dit kan leiden tot een elektrische schok door kortsluiting.
- Plaats geen glazen flessen of blikjes drinken in de vriezer. Flessen of blikjes kunnen ontploffen.
- Bij het pakken van ijs gemaakt in de vriezer, raak dit niet aan, ijs kan verbrandingen en/of snijwonden veroorzaken.
- Pak gaan spullen uit de vriezer met natte of klamme handen. Dit kan leiden verwonding aan de huid of bevriezingsverschijnselen.
- Vries etenswaren niet opnieuw in nadat deze ontdooid zijn geweest.

## Installatie Informatie

Voor het uitpakken en verplaatsen van uw vriezer neem de tijd om u eigen te maken met de volgende punten.

- Plaats niet in direct zonlicht en op afstand van hitte bronnen zoals een radiator.
- Uw apparaat moet tenminste op een afstand staan van 50cm van fornuizen, gasovens en hitte elementen en op tenminste 5cm afstand van elektrische ovens.
- Stel uw vriezer niet bloot aan vocht of regen.
- Uw vriezer moet op tenminste 20mm afstand staan van een andere vriezer.
- Aan de bovenkant van uw apparaat is een ruimte van ten minste 150 mm vereist. Niets op uw apparaat plaatsen.
- Voor veilig gebruik is het belangrijk dat uw vriezer veilig en stabiel staat. De stelbare voeten worden gebruikt om uw vriezer waterpas te zetten. Zorg ervoor dat uw apparaat waterpas staat voordat u deze vult met etenswaren.
- Wij raden aan dat u alle schappen en lades afneemt met een doek gedompeld in warm water met een eetlepel bicarbonaat of soda voor gebruik. Na reiniging afspoelen met warme water en afdrogen.
- Installeer gebruik makend van de plastic afstandhouders, te vinden op de achterkant van het apparaat. Draai 90 graden (zoals getoond op de afbeelding). Hierdoor raakt de koeler de muur niet.
- Vriezer moet geplaatst worden tegen een muur met een vrije ruimte niet groter dan 75mm.
- Dit apparaat is ontworpen om te functioneren bij moeilijke weersomstandigheden (tot 43 °C of 110° F) en is uitgerust met de 'Freezer Shield'-technologie (diepvriezerbescherming) die ervoor zorgt dat het ingevroren voedsel in de vriezer niet ontdooit, zelfs niet bij een omgevingstemperatuur van -15 °C. Dus u kunt uw apparaat plaatsen in een onverwarme ruimte zonder zich druk te maken of het ingevroren voedsel in de vriezer wel goed blijft. Als de omgevingstemperatuur weer normale condities vertoont, kunt u het apparaat weer op normale wijze gebruiken.

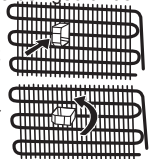

## HOOFDSTUK-1: ALGEMENE WAARSCHUWINGEN

### Voor gebruik van uw vriezer



- Voor installatie van uw vriezer, controleer op zichtbare schade. Installeer of gebruik uw vriezer niet wanneer deze beschadigd is.
- Bij eerst gebruik van uw vriezer, laat deze tenminste 3 uur rechtop staan voordat u de voedingskabel aansluit. Dit zorgt voor een efficiënte werking en voorkomt schade aan de compressor.
- U kunt een lichte geur opmerken wanneer u uw vriezer voor het eerste gebruikt. Dit is normaal en zal verdwijnen wanneer de vriezer begint te koelen.

### Informatie over No-Frost-technologie

No-Frost-diepvriezers verschillen in werkingsprincipe van andere statische diepvriezers.

In normale diepvriezers veroorzaakt de vochtigheid die de vriezer door de deur binnenkomt en de vochtigheid van het voedsel bevrozing in het vriesvak. Om de rijp en het ijs in het vriesvak te ontdoien, dient u de diepvriezer periodiek uit te schakelen, de levensmiddelen die ingevroren dienen te blijven apart te gekoeld te houden en het gevormde ijs uit het vriesvak te verwijderen.

De situatie in No-Frost-diepvriezers is volledig anders. Door middel van een ventilator wordt droge en koude lucht vanuit verschillende punten homogeen in het vriesgedeelte geblazen. De koude lucht wordt homogeen en gelijkmatig tussen de schappen verspreid en koelt al uw levensmiddelen gelijkmatig en uniform, waardoor vochtigheid en bevrozing wordt voorkomen. Daarom is uw No-Frost-diepvriezer naast zijn enorme inhoud en stijlvolle uiterlijk eenvoudig in gebruik.

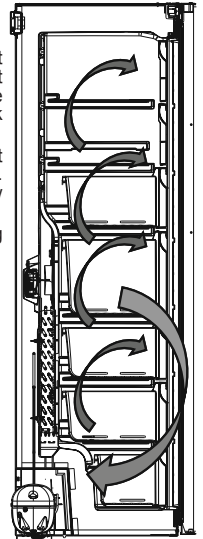

## HOOFDSTUK -2: UW VRIEZER

Dit apparaat is niet bedoeld te worden gebruikt als inbouwapparaat.

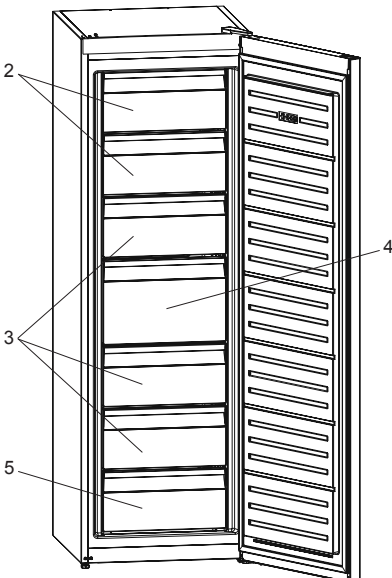

### Algemene opmerkingen

**Diepvriesgedeelte (diepvriezer):** Het meest efficiënte energiegebruik wordt gegarandeerd als de laden en bakken zich op de bewaarpositie bevinden.

Bepaalde modellen hebben in de bovenste lade een schap met een icematic (automatische ijsmaker).

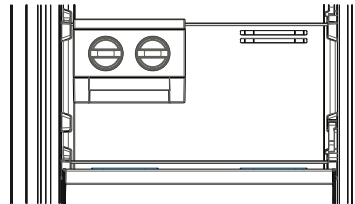

1. Ijslade \* / automatische ijsmaker \*
2. Vriezerklep
3. Vrieslades
4. Grote vrieslade
5. Onderste vrieslade

\* In sommige modellen  
Deze afbeelding is getekend ter informatie om de verschillende delen en accessoires van het apparaat te tonen. Onderdelen kunnen verschillen afhankelijk van het model van het apparaat.



## HOOFDSTUK -3: GEBRUIK VAN UW VRIEZER

### Display en bedieningspaneel

#### Bedieningspaneel

1. Temperatuurstellingen diepvriezer
2. Snelvriesstandindicator
3. Indicator economische stand
4. Alarminicator
5. Kinderslotindicator
6. Modusknop
7. Waarde verlagen
8. Waarde verhogen
9. Kinderslotknop

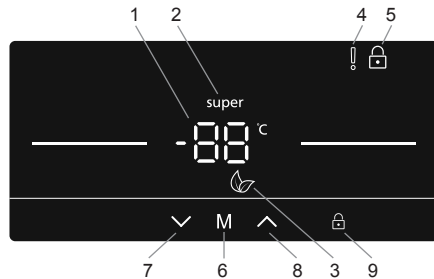

### Bediening van uw vriezer

#### Snelvriesstand

##### Doel

- Om grote hoeveelheden voedsel in te vriezen waar geen ruimte voor is in het snelvriesschap.
- Om bereide gerechten in te vriezen.
- Om verse levensmiddelen snel in te vriezen om de versheid te behouden.

##### Gebruik

- Druk herhaaldelijk op de verlagingsknop (#7 op het diagram van het bedieningspaneel) totdat het 'Snelvriessymbool' (#2) verschijnt.
- Als de snelvriesstand eenmaal is ingesteld, geeft het apparaat een pieptoon om te bevestigen dat de stand is ingeschakeld.
- Na de pieptoon verschijnt de originele temperatuur van de vriezer op het scherm.
- De stand kan worden geannuleerd door de bovenste instructies vanaf het begin te herhalen.

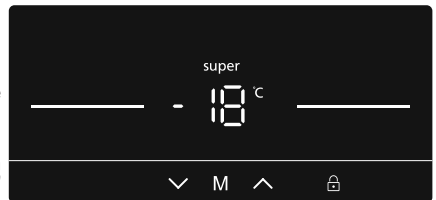

##### In deze stand:

- De economische stand kan niet worden gekozen als de snelvriesstand actief is.

#### Economische stand

##### Doel

Energiebesparing. Tijdens perioden van minder regelmatig gebruik (openen van deur) of niet thuis aanwezig, zoals op vakantie zijn, kan het ecoprogramma een optimale temperatuur behouden terwijl er stroom wordt bespaard.

##### Gebruik

- Druk op de modusknop (M) (#6 op het diagram van het bedieningspaneel) tot het pictogram 'Economische stand'  (#3) verschijnt.
- Als de 'Economische stand' eenmaal is ingesteld, geeft het apparaat een pieptoon om te bevestigen dat de stand is ingeschakeld.
- Na de pieptoon geeft de vriestemperatuurstelling (#1) een 'E' aan.



- De economische stand kan worden geannuleerd door te drukken op knop M (#6).

##### In deze stand:

- De vriestemperatuur kan worden aangepast, alleen wordt de aanpassing pas doorgevoerd als de economische stand wordt geannuleerd. Als de economische stand wordt geannuleerd, wordt de gekozen instelling geactiveerd en wordt de temperatuur aangepast.
- De snelvriesstand kan worden geselecteerd, maar indien u deze kiest wordt de economische stand onmiddellijk geannuleerd.

## HOOFDSTUK -3: GEBRUIK VAN UW VRIEZER

### Screensaverstand

#### Doel

Deze stand bespaart energie door alle verlichting van het bedieningspaneel uit te schakelen als het paneel inactief is.

#### Gebruik

- De screensaverstand wordt na 30 seconden automatisch geactiveerd.
- Als u op een willekeurige toets drukt wanneer de lampjes van het bedieningspaneel uit zijn, verschijnen de actuele instellingen weer op het scherm. U kunt vervolgens elke gewenste verandering uitvoeren.
- Als u de screensaverstand niet annuleert of gedurende 30 seconden geen enkele toets indrukt, blijft het bedieningspaneel uit.



#### Screensaverstand deactiveren

- Om de screensaverstand te annuleren, drukt u eerst een willekeurige knop in om de knoppen te activeren en houdt u daarna de modusknop **M** (#6) 3 seconden lang ingedrukt.
- Om de screensaverstand te heractiveren, houdt u de modusknop **M** (#6) gedurende 3 seconden ingedrukt.

### Het kinderslot

#### Doel

Het kinderslot kan worden geactiveerd om eventuele onvoorziene of onbedoelde wijzigingen aan de apparaatinstellingen te vermijden.

#### Kinderslot activeren

Houdt de kinderslotknop  (#9) gedurende 5 seconden ingedrukt.

#### Kinderslot annuleren

Houdt de kinderslotknop  (#9) gedurende 5 seconden ingedrukt.

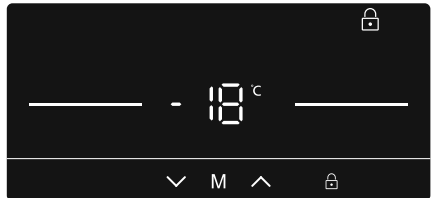

### Alarmpunctie deur open

Indien de diepvriezerdeur langer dan 2 minuten open blijft staan, geeft het apparaat een pieptoon.

### Temperatuurinstellingen diepvriezer

- Gebruikers kunnen daarna de verlaag- of verhoogknop (#7 / #8) gebruiken om de temperatuur (-16, -17, -18, -19, -20, -21, -22, -23, -24 °C en supervriesstand) in te stellen.
- Indien de snelvries- of economische stand is geactiveerd, zal de temperatuur niet wijzigen eer de stand is geannuleerd.



#### Aanbevolen temperatuurwaarden voor de diepvriezer

Wanneer aan te passen	Binnentemperatuur (°C)
Voor minimale vriescapaciteit	-16, -17
Bij normaal gebruik	-18, -19, -20, 21
Voor maximale vriescapaciteit	-22, 23, -24

Supervriesstand: Deze optie moet 24 uur voordat het verse voedsel in de diepvriezer wordt geplaatst worden ingeschakeld. Na 54 uur keert hij terug naar de normale ingestelde waarde.

### Waarschuwing voor instellingen temperatuur

- De omgevingstemperatuur, temperatuur van net opgeslagen etenswaren en hoe vaak de deur geopend wordt, beïnvloeden de temperatuur in de vriezer. indien vereist, verander de temperatuurinstelling.
- Het wordt niet aanbevolen de vriezer te gebruiken in omgevingen kouder dan 10°C.
- De temperatuurinstelling moet worden gekozen rekening houdend met hoe vaak de deur geopend en gesloten wordt, de hoeveelheid opgeslagen etenswaren in de vriezer en de omgeving waarin en plaats waar het apparaat staat.

## HOOFDSTUK -3: GEBRUIK VAN UW VRIEZER

- Wij bevelen aan dat voor eerste gebruik van de vriezer deze gedurende 24 uur onafgebroken gebruikt wordt zodat deze geheel gekoeld is. Gedurende deze periode niet de deur van de vriezer openen of hier etenswaren in opslaan.
- Uw vriezer heeft een ingebouwde 5 minuten vertragingfunctie, ontworpen om schade aan de compressor te voorkomen. Wanneer u de vriezer op het stroom aansluit, zal deze normaal beginnen te werken na 5 minuten.
- Uw vriezer is ontworpen voor gebruik in omgevingstemperaturen tussen intervallen zoals omschreven in de standaarden, overeenkomstig de klimaatklasse getoond op het informatielabel. Het wordt niet aanbevolen de vriezer te gebruiken in omgevingen buiten de gegeven temperatuurintervallen wat betreft koelefficiëntie.
- Dit apparaat is ontworpen voor gebruik in een omgevingstemperatuur tussen de 10 °C - 43 °C.

### Klimaatklasse en betekenis:

**T (tropisch):** Dit koelapparaat is bedoeld voor gebruik bij omgevingstemperaturen van 16 °C tot 43 °C.

**ST (subtropisch):** Dit koelapparaat is bedoeld voor gebruik bij omgevingstemperaturen van 16 °C tot 38 °C.

**N (matig):** Dit koelapparaat is bedoeld voor gebruik bij omgevingstemperaturen van 16 °C tot 32 °C.

**SN (uitgebreid matig):** Dit koelapparaat is bedoeld voor gebruik bij omgevingstemperaturen van 10 °C tot 32 °C.

### Belangrijke installatie-instructies

Dit apparaat is ontworpen om te functioneren bij moeilijke weersomstandigheden (tot 43 °C of 110 °F) en is uitgerust met de 'Freezer Shield'-technologie (diepvriezerbescherming) die ervoor zorgt dat het ingevroren voedsel in de vriezer niet ontdooit, zelfs niet bij een omgevingstemperatuur van -15 °C. Dus u kunt uw apparaat plaatsen in een onverwarmde ruimte zonder zich druk te maken of het ingevroren voedsel in de vriezer wel goed blijft. Als de omgevingstemperatuur weer normale condities vertoont, kunt u het apparaat weer op normale wijze gebruiken.

### Afstandhouder

- Wanneer de vriezer gesloten is, zal er een vacuüm optreden. Wacht ongeveer 1 minuut alvorens deze weer te openen.
- Deze toepassing is optioneel voor het gemakkelijk openen van de deur. Met deze toepassing, kan er een klein beetje condensatie optreden in dit gebied en u kunt deze verwijderen.

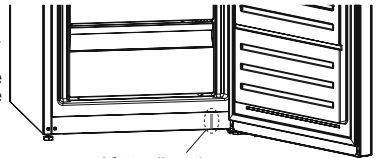

### Accessoires

#### Automatische ijsmaker (In sommige modellen)

- Haal het plateau voor het maken van ijs eruit.
- Vul deze met water tot aan de lijn.
- Plaats dit plateau in zijn oorspronkelijke positie
- Wanneer er ijsblokjes worden gevormd draait u de hendel om de ijsblokjes in de ijsdoos te laten vallen.

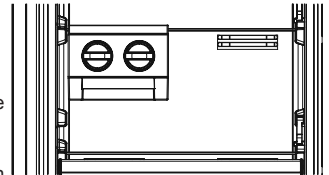

#### Opmerking:

- Vul de ijsdoos niet met water voor het maken van ijs. Deze kan dan breken.
- Het verplaatsen van de ijsmaker kan moeilijk zijn als de koelkast aanstaat. In dat geval dient deze te worden gereinigd na het verwijderen van de de glasplaten.

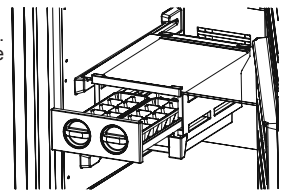

#### Ijsslade (In sommige modellen)

- Vul de ijsslade met water en plaats deze in het vriezercompartment.
- Zodra het water helemaal is veranderd in ijs kunt u de lade buigen zoals hieronder getoond, om de ijsklontjes te kunnen pakken.



## HOOFDSTUK -3: GEBRUIK VAN UW VRIEZER

### Reiniging

- **Alvorens uw vriezer schoon te maken, schakel de stroomvoorziening uit en verwijder de stekker uit het stopcontact.**
- Maak uw vriezer niet schoon door er water overheen te gieten.
- Gebruik een warme vochtige doek of spons met zeep om de binnenkant van uw vriezer af te nemen.
- Verwijder voorzichtig alle manden door deze naar boven of naar buiten te schuiven en reinig met zeepwater. Niet reinigen in een wasmachine of vaatwasser.
- Gebruik geen oplosmiddelen, schurende reinigingsmiddelen, glasreiniger of allesreiniger om uw vriezer schoon te maken. Dit kan leiden tot beschadiging van de plastic oppervlakken en andere onderdelen door de chemicaliën die deze bevatten.
- Maak het koeler aan de achterkant van uw vriezer tenminste een keer per jaar schoon met een zachte borstel of stofzuiger.

**Zorg ervoor dat uw vriezer niet op het stopcontact is aangesloten tijdens het schoonmaken.**

### De lamp-led vervangen

U moet contact opnemen met de dichtstbijzijnde service dienst.

### Ontdooien

Uw vriezer ontdooit automatisch. Het ontdoode water loopt door de wateropvangtuit, stroomt naar de opvangbak achter op uw vriezer en verdampt hier vanzelf.

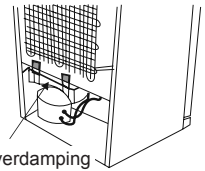

Opvangbak ter verdamping

## HOOFDSTUK -4: RICHTLIJNEN BEWARING ETENSWAREN

- Het diepvriesgedeelte van uw koelkast wordt gebruikt voor het invriezen van vers voedsel, het bewaren van ingevroren etenswaar voor de op de verpakking aangegeven tijdsperiode en het maken van ijs.
- Plaats verse en warme levensmiddelen niet tegen reeds ingevroren levensmiddelen. In dat geval zouden reeds ingevroren levensmiddelen kunnen ontdooien.
- Vries verse levensmiddelen (d.w.z. vlees, vis en gehakt) in te consumeren porties verdeeld in.
- Voor het bewaren van ingevroren levensmiddelen; u dient altijd de instructies vermeld op de verpakking van diepvriesproducten zorgvuldig op te volgen. Indien geen informatie op de verpakking wordt vermeld, dient u de levensmiddelen niet langer dan 3 maanden vanaf de datum van aankoop te bewaren.
- Maximale lading: indien u grote hoeveelheden voedsel wilt opslaan en de maximale netto capaciteit van de vriezer wilt gebruiken, kunt u alle schuifladen verwijderen en de vriezerkleppen behouden. Dankzij deze mogelijkheid kunt u items van grote omvang rechtstreeks op de schappen bewaren.
- Wanneer u diepvriesproducten koopt controleer dan of deze bij de juiste temperatuur zijn ingevroren en of de verpakking intact is.
- Ingevroren levensmiddelen dienen in juiste bakjes te worden gedaan zodat de kwaliteit van de levensmiddelen gehandhaafd blijft. Deze waren dienen binnen de kortst mogelijke termijn terug in de diepvriezer te worden geplaatst.
- Indien de verpakking van diepvriesproducten tekenen van vocht of abnormale zwelling vertonen, bestaat de kans dat deze eerder bij een onjuiste temperatuur werd opgeslagen en dat de inhoud is bedorven.
- De bewaartijd van ingevroren levensmiddelen is afhankelijk van de kamertemperatuur, de instelling van de thermostaat, hoe vaak de deur wordt geopend, het soort voedsel en de tijd die nodig was om het product van de winkel naar uw huis over te brengen. Volg altijd de instructies die op de verpakking staan afgedrukt en overschrijd nooit de aangegeven maximum bewaartijd.

### Als u de maximale vriescapaciteit van uw vriezer wilt gebruiken:

- Bij het invriezen van verse levensmiddelen: Maximale hoeveelheid aan verse levensmiddelen (in kg) die binnen 24 uur kunnen worden ingevroren staat vermeld op het toestelplaatje. (Uw vriezer heeft de capaciteit 25 kg in te vriezen in een omgeving van 25 °C)
- Voor een optimale prestatie van het apparaat en een maximale vriescapaciteit, stelt u de diepvriezer gedurende 24 uur in op de snelvriesstand (SF) voordat u verse levensmiddelen in de diepvriezer plaatst.
- Nadat de verse levensmiddelen in de diepvriezer zijn geplaatst zijn 24 uur doorgaans voldoende voor invriezen. De snelvriesstand wordt na 2-3 dagen automatisch gedeactiveerd om energie te besparen.

### Als u een kleine hoeveelheid (tot 3 kg) levensmiddelen in uw vriezer wilt invriezen:

- U kunt uw levensmiddelen zonder andere ingevroren levensmiddelen aan te raken plaatsen en de snelvriesstand activeren. Als de levensmiddelen zijn ingevroren (minimaal 24 uur) kunt u deze naast reeds ingevroren levensmiddelen plaatsen.
- Vries ontdoode levensmiddelen niet opnieuw in. Dit kan gezondheidsproblemen zoals voedselvergiftiging veroorzaken.
- Laat heet voedsel eerst volledig afkoelen voordat u het in de vriezer plaatst.
- Wanneer u diepvriesproducten koopt controleer dan of deze bij de juiste temperatuur zijn ingevroren en of de verpakking intact is.

## HOOFDSTUK -5: DEUR OMZETTEN

### Positie deur veranderen

- Afhankelijk van de vriezer in uw bezit is het mogelijk de deur om te zetten.
- Dit is niet mogelijk waar de handvatten bevestigd zijn aan de voorkant van het apparaat.
- Indien uw model geen handvatten heeft is het mogelijk de deuren om te zetten, maar dit moet door geautoriseerd personeel uitgevoerd worden. Neem contact op met Sharp service.

## HOOFDSTUK -6: PROBLEEMOPLOSSING

Uw vriezer is uitgevoerd met een ingebouwd foutdetectiesysteem, deze staat u bij wanneer uw vriezer niet naar behoren werkt. In het geval dat zal een foutcode getoond worden op het bedieningspaneel. De meest voorkomende foutcodes worden hieronder getoond. Indien u vriezer een code aangeeft die hieronder niet getoond wordt, neem contact op met de Sharp help desk.

SOORT STORING	BETEKENIS	WAAROM	WAT MOET U DOEN
E01	Sensorwaarschuwing		Neem zo snel mogelijk contact op met de Sharp help desk.
E02	Sensorwaarschuwing		Neem zo snel mogelijk contact op met de Sharp help desk.
E03	Sensorwaarschuwing		Neem zo snel mogelijk contact op met de Sharp help desk.
E06	Sensorwaarschuwing		Neem zo snel mogelijk contact op met de Sharp help desk.
E07	Sensorwaarschuwing		Neem zo snel mogelijk contact op met de Sharp help desk.
E08	Waarschuwing lage spanning	De toevoerstroom naar het apparaat is onder de 170 W gedaald.	<ul style="list-style-type: none"><li>- Dit is geen apparaatstoring, deze fout helpt schade aan de compressor te voorkomen.</li><li>- De spanning moet worden verhoogd tot de vereiste niveaus.</li></ul> Indien deze waarschuwing aanhoudt, neem zo snel mogelijk contact op met de Sharp help desk.
E09	Diepvriesgedeelte is niet koud genoeg	Dit komt waarschijnlijk voor na een lange stroomstoring.	<ol style="list-style-type: none"><li>1. Stel de vriestemperatuur in op een lagere waarde of de snelvriesstand. Dit zal de foutcode moeten laten verdwijnen op het moment dat de vereiste temperatuur bereikt is. Houd de deuren gesloten om de juiste temperatuur sneller te bereiken.</li><li>2. Verwijder producten die door deze storing zijn otdooid. Deze dienen binnen een korte periode geconsumeerd te worden.</li><li>3. Leg geen verse producten in het vriesvak totdat de juiste temperatuur bereikt is en er geen foutmelding meer wordt gegeven.</li></ol> Indien deze waarschuwing aanhoudt, neem zo snel mogelijk contact op met de Sharp help desk.

### Controleer waarschuwingen;

#### Indien uw vriezer niet functioneert;

- Is er een stroomstoring?
- Is de stekker correct in het stopcontact geplaatst?
- Is de zekering van de wandcontactdoos waarop de vriezer is aangesloten doorgebrand?

## HOOFDSTUK -6: PROBLEEMOPLOSSING

- Zit er een storing in de wandcontactdoos? Om dit te controleren, sluit uw vriezer aan op een wandcontactdoos waarvan u weet dat deze werkt.

### **Indien uw vriezer niet genoeg koelt;**

- Is de temperatuurinstelling juist?
- Wordt de deur van de vriezer vaak geopend en langdurig open gehouden?
- Is de deur correct gesloten?
- Heeft u een gerecht of etenswaren in uw vriezer geplaatst welke contact maken met de achterwand en de luchtcirculatie blokkeren?
- Is uw vriezer te vol?
- Is er voldoende afstand tussen uw vriezer en achter- en zijwanden?
- Is de omgevingstemperatuur binnen het bestek van de waarden omschreven in de gebruikershandleiding?

### **Indien de etenswaren in uw vriezer te ver gekoeld worden**

- Is de temperatuurinstelling juist?
- Zijn er recent veel etenswaren in de vriezer geplaatst?

### **Indien u vriezer veel lawaai maakt;**

Om de ingestelde temperatuur te behouden, kan de compressor van tijd tot tijd aanslaan. Geluiden van uw vriezer op deze momenten zijn normaal en worden veroorzaakt door de werking. Wanneer het gewenste koelniveau bereikt is, zullen de geluiden automatisch verdwijnen. Indien de geluiden aanhouden;

- Staat uw apparaat stabiel? Zijn de voeten gesteld?
- Staat er iets achter uw vriezer?
- Trillen de rekjes of de gerechten op de rekjes? Herplaats de rekjes en/of gerechten indien dit het geval is.
- Trillen de artikelen die op uw vriezer staan?

### **Normale geluiden;**

#### **Krakend (krakend ijs) geluid:**

- Tijdens automatisch ontdooien.
- Wanneer het apparaat gekoeld of verwarmd wordt (door uitzetting van het materiaal van het apparaat).

**Kort kraken:** Te horen wanneer de thermostaat de compressor aan-uit schakelt.

**Compressor geluid (normaal motor geluid):** Dit geluid betekent dat de compressor naar behoren werkt. De compressor kan kort meer geluid maken wanneer deze ingeschakeld wordt.

**Bubbelen geluid en spetteren:** Dit geluid is het gevolg van de stroom koelvloeistof in de leidingen van het systeem.

**Stromend water geluid:** Normaal geluid van stromend water naar de opvangbak voor verdamping tijdens ontdooien. Dit geluid kan gehoord worden tijdens ontdooien.

**Luchtstroom geluid (normaal geluid ventilator):** Dit geluid kan gehoord worden in een No-Frost vriezer tijdens normaal gebruik van het systeem door de circulatie van lucht.

### **Indien vocht zich opbouwt in de vriezer;**

- Zijn de etenswaren correct verpakt? Zijn de houders goed afgedroogd voordat deze in de vriezer werden geplaatst?
- Wordt de deur van de vriezer vaak geopend? Wanneer de deur geopend wordt, komt het vocht in de lucht van de kamer in de vriezer. In het bijzonder in kamers met een te hoge luchtvochtigheid, hoe vaker de deur geopend wordt hoe sneller de vocht opbouw is.

### **Indien de deuren niet correct geopend en gesloten worden;**

- Belemmeren de verpakkingen van etenswaren de sluiting van de deur?
- Zijn de vriezedeur, mandjes en ijsbak goed geplaatst?
- Is het rubber van de deur stuk of gescheurd?
- Staat uw vriezer waterpas?

### **Indien de randen van de behuizing waar het deurrubber contact maakt warm zijn;**

In het bijzonder 's zomers (warm weer), kan het oppervlakken waar het rubber contact maakt warm worden tijdens de werking van de compressor, dit is normaal.

### **BELANGRIJKE OPMERKINGEN:**

- De zekering van de compressor zal uitvallen na plotseling stroomuitval of nadat het apparaat uit het stopcontact getrokken wordt omdat het gas in het koelsysteem niet gestabiliseerd is. Dit is normaal, en de vriezer zal na 4 of 5 minuten weer starten.
- De koleenheid van uw vriezer is verborgen in de achterwand. Hierdoor kunnen waterdruppels of ijs ontstaan op de achterkant van uw vriezer door werking van de compressor op specifieke intervallen. Dit is normaal. Het is niet nodig uw vriezer te ontdooien tenzij de opbouw van ijs overmatig is.
- Indien u de vriezer gedurende langere tijd niet gebruikt (bijv. zomervakantie) trek deze uit het stopcontact. Maak uw vriezer conform hoofdstuk 4 schoon en laat de deur open om vocht en geurtjes tegen te gaan.
- Het apparaat dat u gekocht heeft is ontworpen voor huishoudelijk gebruik en kan alleen thuis en voor aangegeven doeleinden gebruikt worden. Het is niet geschikt voor commercieel of algemeen gebruik. Indien de consument het apparaat gebruikt op een manier niet in overeenstemming met deze functies, benadrukken wij dat de fabrikant noch de dealer verantwoordelijk is voor reparaties en storingen binnen de garantietermijn.
- Indien het probleem volhoudt nadat u de instructies hierboven heeft opgevolgd, neem contact op met een geautoriseerde service verlener.

## HOOFDSTUK -7: TIPS VOOR ENERGIEBESPARING

- Plaats het apparaat niet naast apparaten die hitte produceren. Zoals fornuis, oven, vaatwasser of radiator, en plaats het apparaat in het koelste deel van de kamer.
- Plaats het apparaat in een koude goed geventileerde kamer en zorg ervoor dat de luchtopeningen van het apparaat vrij zijn.
- Laat warme etenswaren altijd afkoelen tot kamertemperatuur voordat u deze in de vriezer zet.
- Probeer te vermijden de deur gedurende langere tijd open te laten staan of te vaak te openen omdat warme lucht in de vriezer zal stromen waardoor de compressor onnodig vaak zal aanslaan.
- Zorg er voor dat er geen obstakels zijn die correcte sluiting van de deur belemmeren.
- Dek etenswaren af alvorens deze in de vriezer te plaatsen. Dit vermindert de opbouw van vocht in de vriezer.
- Raadpleeg sectie "temperatuur instellingen" voor aanbevolen instelling van de temperatuur.
- Blokkeer de luchtopeningen niet. Door de blokkering hiervan draait de vriezer langer en gebruikt meer energie.
- Houdt de vriezer vol.
- Plaats de vriezer waterpas zodat de deur goed sluit.
- Maak de achterkant van het apparaat regelmatig schoon met een stofzuiger of verfkwast om een verhoogd stroomverbruik te voorkomen.
- Houdt het deurrubber schoon en soepel. Vervang rubbers wanneer versleten.

## HOOFDSTUK -8: TECHNISCHE GEGEVENS

De technische informatie staat vermeld op het typeplaatje op de binnenkant van het apparaat en op het energielabel. De QR-code op het energielabel dat met het apparaat wordt geleverd, voorziet in een weblink naar de informatie die betrekking heeft op de prestaties van het apparaat in de EPREL-database.

Bewaar het energielabel ter naslagwerk bij de gebruikershandleiding en alle andere documenten die met dit apparaat zijn geleverd.

U kunt dezelfde informatie over EPREL vinden via de link <https://eprel.ec.europa.eu>, de modelnaam en het productnummer dat u aantreft op het typeplaatje van het apparaat.

Gebruik de link [www.theenergylabel.eu](http://www.theenergylabel.eu) voor gedetailleerde informatie over het energielabel.

## HOOFDSTUK -9: SERVICE EN ONDERDELEN

Gebruik altijd originele reserveonderdelen.

Zorg ervoor dat u de volgende gegevens bij de hand hebt wanneer u contact opneemt met ons geautoriseerde servicecentrum: model, serienummer en service-index.

De informatie staat op het typeplaatje. Wijzigingen voorbehouden.

De originele reserveonderdelen voor sommige specifieke componenten zijn beschikbaar gedurende minimaal 7 tot 10 jaar, afhankelijk van het type component, vanaf het in de handel brengen van de laatste stuks van het model.

**Bezoek onze website om:**  
[www.sharphomeappliances.com](http://www.sharphomeappliances.com)

# Índice

<b>CAPÍTULO 1: ADVERTENCIAS GENERALES .....</b>	<b>55</b>
<b>CAPÍTULO 2: SU CONGELADOR .....</b>	<b>59</b>
<b>CAPÍTULO 3: USO DEL CONGELADOR .....</b>	<b>60</b>
<b>CAPÍTULO 4: GUÍA DE CONSERVACIÓN DE ALIMENTOS .....</b>	<b>63</b>
<b>CAPÍTULO 5: INVERSIÓN DE LA PUERTA .....</b>	<b>64</b>
<b>CAPÍTULO 6: RESOLUCIÓN DE PROBLEMAS .....</b>	<b>64</b>
<b>CAPÍTULO 7: SUGERENCIAS PARA AHORRAR ENERGÍA .....</b>	<b>66</b>
<b>CAPÍTULO 8: DATOS TÉCNICOS .....</b>	<b>66</b>
<b>CAPÍTULO 9: INFORMACIÓN PARA EL USUARIO .....</b>	<b>66</b>

Su congelador cumple los requisitos de seguridad vigentes. Un uso incorrecto puede provocar lesiones personales y daños materiales. Para evitar el riesgo de sufrir daños, lea atentamente este manual antes de usar el congelador por primera vez. El manual contiene importante información de seguridad sobre la instalación, la seguridad, el uso y el mantenimiento del congelador. Guarde este manual para poder usarlo en el futuro.



## **INCENDIO**

**Advertencia:** Riesgo de incendio / materiales inflamables





## CAPÍTULO 1: ADVERTENCIAS GENERALES

 **ADVERTENCIA:** Mantenga las aberturas de ventilación del frigorífico libres de toda obstrucción.

**ADVERTENCIA:** No utilice dispositivos mecánicos u otros medios para acelerar el proceso de descongelación.

 **ADVERTENCIA:** No utilice otros aparatos eléctricos dentro del frigorífico.

 **ADVERTENCIA:** No dañe el circuito refrigerante.

 **ADVERTENCIA:** Cuando coloque el electrodoméstico, asegúrese de que el cable de alimentación no esté atrapado ni dañado.

 **ADVERTENCIA:** No coloque varios tomacorrientes portátiles ni fuentes de alimentación portátiles en la parte posterior del aparato.

 **ADVERTENCIA:** Para evitar daños personales o materiales, este electrodoméstico debe instalarse de conformidad con las instrucciones del fabricante.

 La pequeña cantidad de refrigerante utilizada en este frigorífico es R600a ecológico (un isobuteno), inflamable y explosivo si arde en un lugar cerrado.

\* Al transportar y colocar el frigorífico, no dañe el circuito de gas refrigerante.

\* No guarde recipientes de materiales inflamables, como aerosoles o cartuchos para rellenar extintores de incendios, cerca del frigorífico.

\* Este electrodoméstico tiene una finalidad doméstica y debe utilizarse con aplicaciones similares, como las siguientes:

- cocinas de personal de tiendas, oficinas y otros entornos de trabajo;
- granjas y clientes en hoteles, moteles y otros tipos de entornos residenciales;
- entornos de tipo establecimientos de cama y desayuno;
- catering y aplicaciones no comerciales similares.

\* El frigorífico requiere una alimentación de 220-240 V, 50 Hz. No debe utilizar ningún otro tipo de alimentación. Antes de conectar el frigorífico, asegúrese de que la información de la

## CAPÍTULO 1: ADVERTENCIAS GENERALES

placa de identificación (tensión y carga conectada) coincida con el suministro eléctrico. Si tiene cualquier duda, consulte a un electricista cualificado.

- \* Este electrodoméstico puede ser utilizado por niños a partir de 8 años y personas con capacidades físicas, sensoriales o mentales reducidas, o con falta de experiencia y conocimientos, si cuentan con supervisión o han recibido instrucciones sobre el uso del electrodoméstico de forma segura y entienden el riesgo que conlleva. Los niños no deben jugar con el electrodoméstico. La limpieza y el mantenimiento por parte del usuario no deben ser llevados a cabo por niños sin supervisión.
- \* Los niños de 3 a 8 años pueden cargar y descargar aparatos frigoríficos. No se espera que los niños realicen la limpieza o el mantenimiento del aparato, no se espera que los niños muy pequeños (0-3 años) usen los aparatos, no se espera que los niños pequeños (3-8 años) usen los aparatos de manera segura a menos que se les brinde supervisión continua, los niños mayores (8-14 años) y las personas vulnerables pueden usar los aparatos de manera segura después de que se les haya dado la supervisión o instrucción apropiada con respecto al uso del aparato. No se espera que las personas muy vulnerables usen los aparatos de manera segura a menos que reciban supervisión continua.
- \* Un cable o enchufe dañado puede provocar un incendio o una descarga eléctrica. Si presentara daños, debe ser sustituido, pero únicamente por personal cualificado.
- \* Este aparato no está previsto para usarse a altitudes superiores a los 2000 m.

## CAPÍTULO 1: ADVERTENCIAS GENERALES

**Para evitar la contaminación de los alimentos, por favor respete las siguientes instrucciones:**

- \* La apertura de la puerta durante largos períodos de tiempo puede provocar un aumento significativo de la temperatura en los compartimentos del aparato.
- \* Limpie regularmente las superficies que puedan entrar en contacto con los alimentos y los sistemas de drenaje accesibles.
- \* Almacene la carne y el pescado crudos en recipientes adecuados en el frigorífico, de modo que no estén en contacto con otros alimentos ni goteen sobre ellos.
- \* Los compartimentos de dos estrellas para alimentos congelados son adecuados para almacenar alimentos pre-congelados, almacenar o hacer helados y hacer cubitos de hielo.
- \* Los compartimentos de una, dos y tres estrellas no son adecuados para la congelación de alimentos frescos.
- \* Si el aparato frigorífico se deja vacío durante mucho tiempo, apáguelo, descongélelo, límpielo, séquelo y deje la puerta abierta para evitar que se desarrolle moho dentro del aparato.

# CAPÍTULO 1: ADVERTENCIAS GENERALES

## Eliminación

- Todo el embalaje y los materiales utilizados son ecológicos y reciclables. Elimine el embalaje de forma respetuosa con el medio ambiente. Consulte al ayuntamiento para obtener más información al respecto.
- Cuando deba eliminar el electrodoméstico, corte el cable de alimentación y destruya el enchufe y el cable. Deshabilite el cierre de la puerta para evitar que los niños se queden atrapados en el interior.
- Un enchufe cortado e insertado en una toma de 16 amperios constituye un peligro grave para la seguridad (descarga). Asegúrese de que el enchufe cortado se elimine de forma segura.

## Eliminación del electrodoméstico usado

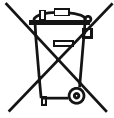

Este símbolo en el producto o el embalaje indica que el producto no debe tratarse como residuo doméstico. Por el contrario, debe llevarse a un lugar de recogida de residuos en el que se reciclen equipos eléctricos y electrónicos. Los materiales de reciclaje ayudarán a conservar los recursos naturales. Para obtener información más detallada sobre el reciclaje de este producto, póngase en contacto con la autoridad local, el servicio doméstico de eliminación de residuos o la tienda en la que haya comprado el producto.

Pida información a su autoridad local sobre la eliminación de residuos de aparatos eléctricos y electrónicos con respecto a su reutilización, reciclaje y recuperación.

## Notas:

- Lea atentamente el manual de instrucciones antes de instalar y usar el electrodoméstico. No nos hacemos responsables de los daños producidos debido a una utilización indebida.
- Siga todas las instrucciones del manual correspondiente a su electrodoméstico y guarde el manual en un lugar seguro para resolver los problemas que pudieran producirse en el futuro.
- Este electrodoméstico se ha fabricado para usarlo en hogares y únicamente se puede utilizar en entornos domésticos y con los fines indicados. No es adecuado para uso comercial o común. En caso de utilizarlo con esos fines, la garantía del electrodoméstico quedará cancelada y nuestra empresa no se hará responsable de las pérdidas que pudieran ocurrir.
- Este electrodoméstico se fabrica para utilizarlo en viviendas y únicamente es adecuado para refrigerar o almacenar alimentos. No es adecuado para uso comercial o común ni para almacenar sustancias, excepto alimentos. Nuestra empresa no se hace responsable de las pérdidas que pudieran ocurrir en caso contrario.

## Advertencias de seguridad



- No conecte el congelador a la red eléctrica con un cable de extensión.
- Un cable o enchufe dañado puede provocar un incendio o una descarga eléctrica. Si presentara daños, debe ser sustituido, pero únicamente por personal cualificado.
- Nunca debe doblar el cable de alimentación de manera excesiva.
- Nunca debe tocar el cable o el enchufe con las manos mojadas, ya que podría sufrir una descarga eléctrica debido a un cortocircuito.
- No coloque botellas de cristal ni latas de bebida en el congelador. Las botellas y las latas pueden explotar.
- Cuando vaya a tomar el hielo hecho en el congelador, no lo toque; el hielo puede provocar quemaduras por hielo y/o cortes.
- No extraiga objetos del congelador si tiene las manos húmedas o mojadas, ya que podría sufrir abrasiones en la piel o quemaduras por escarcha o congelación.
- No vuelva a congelar alimentos que ya se hayan descongelados.

## Información sobre la instalación

Antes de desembalar y manipular el congelador, dedique un tiempo a familiarizarse con los siguientes puntos.

- Coloque el congelador lejos de la luz directa del sol y de cualquier fuente de calor, como un radiador.
- El electrodoméstico debe situarse a 50 cm como mínimo de encimeras, hornos de gas y núcleos de calefactor, y debe situarse a 5 cm como mínimo de hornos eléctricos.
- No exponga el congelador a humedad o lluvia.
- El congelador debe colocarse a 20 mm como mínimo de otro congelador.
- Es necesario dejar un espacio mínimo de 150 mm en la parte superior y en la parte trasera del congelador. No coloque nada encima del congelador.
- Para que su funcionamiento sea seguro, es importante que el congelador sea seguro y esté equilibrado. Las patas ajustables se utilizan para nivelar el congelador. Asegúrese de que el electrodoméstico esté nivelado antes de introducir alimentos.
- Le recomendamos que limpie todos los estantes y bandejas con un trapo humedecido con agua tibia y una cucharadita de bicarbonato sódico antes de usar el congelador. Después de limpiar el congelador, enjuáguelo con agua tibia y séquelo.
- Realice la instalación con las guías de distancia de plástico, que se pueden encontrar en la parte trasera del electrodoméstico. Gírelas 90 grados (como se indica en el diagrama). Esto evitará que el condensador entre en contacto con la pared.
- El congelador debe colocarse contra una pared, a una distancia de separación máxima de 75 mm.
- Este electrodoméstico está diseñado para funcionar en condiciones climáticas difíciles (hasta 43 °C o 110° F) y está equipado con la tecnología 'Freezer Shield' que garantiza que los alimentos congelados en el refrigerador no se descongelarán incluso si la temperatura ambiente desciende por debajo de -15 °C. Por tanto, puede instalar su aparato en un recinto sin calefacción sin preocuparse de que se estropeen los alimentos congelados en el congelador. Cuando la temperatura ambiente vuelva a la normalidad, podrá seguir utilizando el electrodoméstico como de costumbre.

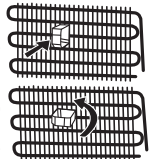

## CAPÍTULO 1: ADVERTENCIAS GENERALES

### Antes de usar el congelador



- Antes de instalar el congelador, compruebe si presenta daños visibles. No debe instalar ni usar el congelador si está dañado.
- Cuando utilice el congelador por primera vez, manténgalo en posición horizontal durante al menos 3 horas antes de conectar la alimentación. Esto permitirá un funcionamiento eficiente y evitará daños en el compresor.
- Es posible que note un ligero olor cuando utilice su congelador por primera vez. Es algo perfectamente normal e irá desapareciendo a medida que el congelador se vaya enfriando.

### Información sobre la tecnología no-frost

Los refrigeradores no-frost nuevos son diferentes de los otros refrigeradores estáticos en cuanto a su principio de funcionamiento.

En los refrigeradores normales, la humedad que entra en ellas a través de las aperturas de la puerta y la humedad de los alimentos causa la formación de hielo en el compartimento del refrigerador. Para descongelar la escarcha y el hielo del compartimento congelador, deberá apagar el refrigerador, sacar los alimentos que deban permanecer congelados en un recipiente refrigerado separado y eliminar periódicamente el hielo acumulado en el compartimento del refrigerador.

La situación del compartimento congelador es completamente diferente en los refrigeradores no-frost. El aire seco y frío entra en el compartimento del refrigerador de manera homogénea y uniforme desde diversos puntos mediante un ventilador. El aire frío dispersado de manera uniforme entre los estantes refrigera todos los alimentos por igual, evitando así la humedad y la congelación.

Por lo tanto, su nuevo frigorífico no-Frost ofrece facilidad de uso, aparte de su gran volumen y su diseño atractivo.

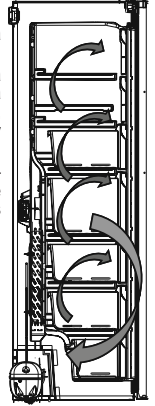

## CAPÍTULO 2: SU CONGELADOR

Este electrodoméstico no está destinado para su uso como un electrodoméstico integrado.

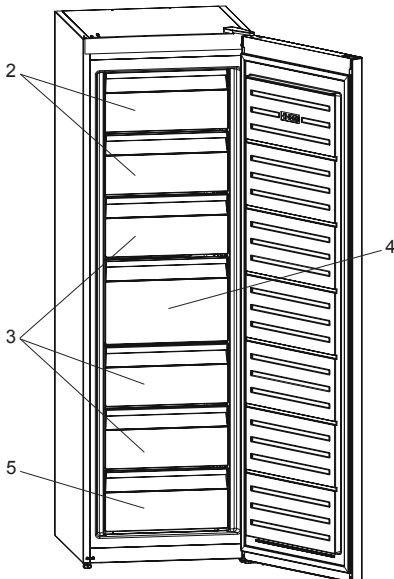

Icematic  
(En algunos modelos)

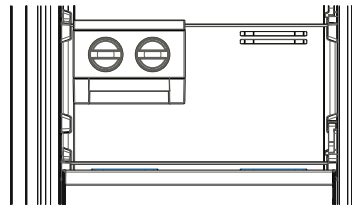

1. Bandeja de hielo \*
2. Solapa de congelador
3. Cajones del congelador
4. Cajón grande del congelador
5. Cajón inferior del congelador

\* En algunos modelos

Esta figura se ha dibujado con fines informativos para mostrar los diversos accesorios y piezas del electrodoméstico. Las piezas pueden variar según el modelo del electrodoméstico.

### Notas generales:

**Compartimento del congelador (congelador):** Según la disposición de los cajones y los estantes bandejas podrá hacer un uso más eficiente de la energía. Estos se encuentran en posición de existencias.

## CAPÍTULO 3: USO DEL CONGELADOR

### Pantalla y panel de control

#### Uso del panel de control

1. Ajustes de temperatura del congelador.
2. Indicador del modo super congelación
3. Indicador del modo ECO
4. Indicador de alarma
5. Indicador del modo de bloqueo para niños
6. Modo Selector
7. Valor de disminución
8. Valor de aumento
9. Selector del bloqueo para niños

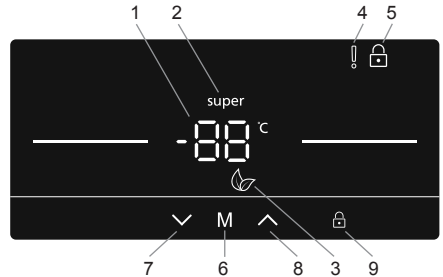

### Uso del congelador

#### Modo super congelación

##### Finalidad

- Para congelar una gran cantidad de alimentos que no puedan alojarse en el estante de congelación rápida.
- Para congelar alimentos preparados.
- Para congelar alimentos frescos rápidamente y así mantener su frescura.

##### Cómo utilizarlo

- Pulse el botón decreciente (#7 en el diagrama del panel de control), repetidamente hasta que aparezca el logotipo de súper frío (#2)
- Una vez ajustado el modo Super congelación, el electrodoméstico comenzará a emitir un pitido para confirmar que el modo ha sido seleccionado.
- Después del pitido aparecerá en la pantalla la temperatura original del congelador.
- El modo puede cancelarse repitiendo las instrucciones anteriores desde el comienzo.

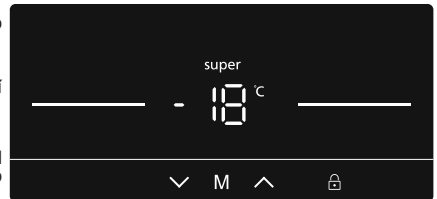

##### Durante este modo:

- El modo económico no puede seleccionarse mientras esté activo el modo super frío.

#### Modo económico

##### Finalidad

Ahorro energético. Durante los períodos de menor uso (apertura de la puerta) o cuando se está fuera de casa, como en el caso de vacaciones, el programa Eco puede ofrecer la temperatura óptima al mismo que ahorra energía.

##### Cómo utilizarlo

- Pulse el selector de modo (M) (#6 en el diagrama del panel de control) hasta que aparezca el icono 'Modo Eco' (#3).
- Una vez ajustado el 'modo Eco', el electrodoméstico comenzará a emitir un pitido para confirmar que el modo ha sido seleccionado.
- Después del pitido del ajuste de temperatura del congelador (#1) mostrará una 'E'.
- El modo Eco puede cancelarse pulsando el botón M (#6).



##### Durante este modo:

- La temperatura del congelador podrá ajustarse, sin embargo, el ajuste no se realizará hasta cancelar el modo Eco. Cuando se anula el modo económico, se activará el valor de ajuste seleccionado y la temperatura.
- Se puede seleccionar el modo súper congelación, aunque seleccionando cualquier modo se cancela el modo Eco inmediatamente.

## CAPÍTULO 3: USO DEL CONGELADOR

### Modo de salvapantallas

#### Finalidad

Este modo ahorra energía apagando toda la iluminación del panel de control cuando se queda el panel inactivo.

#### Cómo utilizarlo

- El modo de salvapantallas se activa automáticamente al cabo de 30 segundos.
- Si pulsa cualquier tecla cuando las luces del panel de control estén apagadas, reaparecerán en la pantalla los ajustes actuales del electrodoméstico para que pueda hacer cualquier cambio que desee.
- Si no cancela el modo de salvapantallas ni pulsa ninguna tecla durante 30 segundos, el panel de control permanecerá apagado.



#### Para desactivar el modo Salvapantallas,

- Para cancelar el modo de salvapantallas, en primer lugar pulse cualquier tecla para activar el teclado y a continuación deje pulsado el botón de modo "M" (#6) durante 3 segundos.
- Para reactivar el modo Salvapantallas, pulse y mantenga pulsado el botón de modo "M" (#6) durante 3 segundos.

### Función de Bloqueo para niños

#### Finalidad

El bloqueo para niños puede activarse para evitar cualquier cambio accidental o involuntario en los ajustes del electrodoméstico.

#### Activación del bloqueo infantil

Pulse y mantenga pulsado el botón de bloqueo para niños (#9) durante 5 segundos.



#### Cancelación del bloqueo para niños

Pulse y mantenga pulsado el botón de bloqueo para niños (#9) durante 5 segundos.

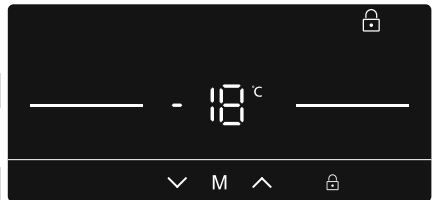

#### Función de alarma para la apertura de la puerta

Si la puerta del congelador se deja abierta durante más de 2 minutos, el electrodoméstico comenzará a emitir un pitido.

### Ajustes de temperatura del congelador

- Los usuarios pueden usar el botón decreciente o creciente (#7 / #8) para ajustar la temperatura (-16, -17, -18, -19, -20, -21, -22, -23, -24°C y el modo Súper congelación "super").
- Si está activado el modo Super frío o Eco, la temperatura no cambiará hasta que se cancele el modo.

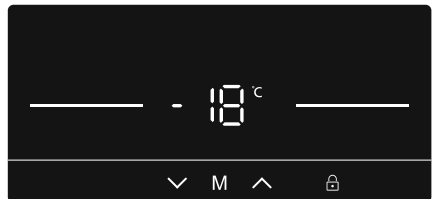

#### Temperatura recomendada para el congelador

Cuándo ajustar	Temperatura interior (°C)
Para una capacidad mínima de congelación	-16, -17
En uso normal	-18, -19, -20, -21
Para una máxima capacidad de congelación.	-22, -23, -24

Modo súper congelación: Esta opción se activará 24 horas antes de colocar los alimentos frescos en el congelador. Después de 54 horas, volverá al valor normal establecido.

### Advertencias relativas a los ajustes de temperatura

- La temperatura ambiente, la temperatura de los alimentos recién guardados y la frecuencia de apertura de la puerta afectan a la temperatura del congelador. En caso necesario, cambie el ajuste de temperatura.
- No se recomienda utilizar el congelador en entornos con una temperatura inferior a 10 °C.
- El valor de la temperatura debe ajustarse teniendo en cuenta la frecuencia con que se abre y cierra la puerta del congelador, la cantidad de alimentos guardados en el congelador y el entorno en el que está ubicado el electrodoméstico.
- Recomendamos que la primera vez que se use el congelador se deje en marcha durante 24 horas seguidas para garantizar que se haya enfriado completamente. No abra la puerta del congelador ni introduzca alimentos durante ese periodo.

## CAPÍTULO 3: USO DEL CONGELADOR

- El congelador tiene una función de retardo incorporada de 5 minutos, diseñada para evitar daños en el compresor. Cuando el congelador se conecte a la red eléctrica, empezará a funcionar con normalidad en 5 minutos.
- El congelador se ha diseñado para funcionar en los intervalos de temperatura ambiente indicados en las normas, de acuerdo con la clase de clima indicado en la etiqueta de información. No se recomienda que el congelador se utilice en entornos que queden fuera de los intervalos de temperatura indicados en términos de eficiencia de refrigeración.
- Este electrodoméstico se ha diseñado para usarlo a temperatura ambiente en un intervalo de 10 °C a 43 °C.

### Tipo de clima y significado:

**T (tropical):** Este electrodoméstico de refrigeración está destinado para su uso a temperaturas ambiente que oscilan entre los 16 °C y los 43 °C.

**ST (subtropical):** Este electrodoméstico de refrigeración está destinado para su uso a temperaturas ambiente que oscilan entre los 16 °C y los 38 °C.

**N (templado):** Este electrodoméstico de refrigeración está destinado para su uso a temperaturas ambiente que oscilan entre 16 °C y 32 °C.

**SN (temperatura extendida):** Este electrodoméstico de refrigeración está destinado para su uso a temperaturas ambiente que oscilan entre 10 °C y 32 °C.

### Instrucciones importantes de instalación

Este electrodoméstico está diseñado para funcionar en condiciones climáticas difíciles (hasta 43 grado Celsius o 110 grados Fahrenheit) y está equipado con la tecnología 'Freezer Shield' que garantiza que los alimentos congelados en el refrigerador no se descongelarán incluso si la temperatura ambiente desciende por debajo de -15 °C. Por tanto, puede instalar su aparato en un recinto sin calefacción sin preocuparse de que se estropeen los alimentos congelados en el congelador. Cuando la temperatura ambiente vuelva a la normalidad, podrá seguir utilizando el electrodoméstico como de costumbre.

### Separador

- Cuando se cierra la puerta del congelador, se produce un vacío. Espere aproximadamente 1 minuto antes de volver a abrirlo.
- Esta aplicación es opcional para abrir fácilmente la puerta. Con esta aplicación, es posible que se genere un poco de condensación alrededor de esta área, que puede limpiarse.

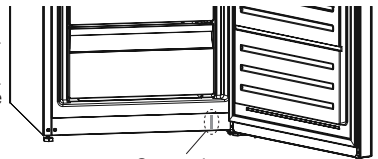

Separador

### Accesorios

#### Icematic (En algunos modelos)

- Extraiga la bandeja para hacer hielo.
- Llène de agua hasta la línea.
- Coloque la bandeja para hacer hielo en su posición original.
- Cuando se formen los cubitos de hielo, gire la palanca para que los cubitos caigan en el cajón de hielo.

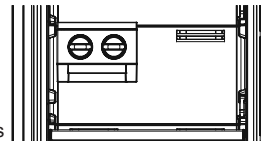

#### Nota:

- No llene el cajón de hielo con agua para hacer cubitos; podría romperse.
- El movimiento de la máquina de hielo puede ser difícil mientras el frigorífico está en marcha. En ese caso, debe limpiarse después de extraer los estantes de vidrio.

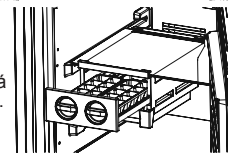

#### Recipiente para hielo (En algunos modelos)

- Rellene el recipiente para hielo con agua y colóquelo en el compartimento congelador.
- Cuando el agua se haya transformado en hielo completamente, puede retorcer la bandeja tal como se indica más abajo, para extraer los cubitos de hielo.

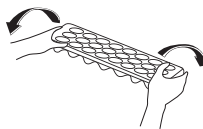



## CAPÍTULO 3: USO DEL CONGELADOR

### Limpieza

- **Antes de limpiar el congelador, desconecte la alimentación y extraiga el enchufe de la toma de corriente.**
- No limpie el congelador vertiendo agua encima.
- Use un trapo humedecido con agua tibia y jabón, o una esponja, para limpiar el interior y el exterior del congelador.
- Extraiga con cuidado todas las cestas, deslizándolas hacia arriba o hacia fuera, y límpielas con agua y jabón. No debe lavarlas en una lavadora o un lavavajillas.
- No utilice disolventes, limpiadores abrasivos, limpiacristales o agentes limpiadores multifuncionales para limpiar el congelador. Esto puede provocar daños en las superficies de plástico y otros componentes debido a las sustancias químicas que contienen.
- Limpie el condensador que se encuentra en la parte trasera del congelador al menos una vez al año, con un cepillo suave o una aspiradora.

**Asegúrese de que el congelador esté desenchufado cuando lo limpie.**

### Sustitución del LED (si se utiliza un LED como iluminación)

Póngase en contacto con el servicio de asistencia de Sharp, ya que los cambios solo deben ser llevados a cabo por personal autorizado.

### Descongelación

El congelador se descongela automáticamente. El agua que se forma como resultado de la descongelación pasa a través de la boquilla de recogida de agua, fluye hacia el contenedor de vaporización que se encuentra en la parte trasera del congelador y se evapora allí.

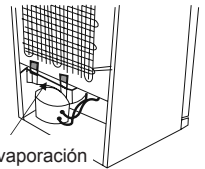

Bandeja de evaporación

## CAPÍTULO 4: GUÍA DE CONSERVACIÓN DE ALIMENTOS

- El compartimento congelador se utiliza para congelar alimentos frescos, para guardar alimentos frescos durante el tiempo indicado en el envasado y para hacer cubitos de hielo.
- No deposite alimentos frescos o calientes junto con alimentos ya congelados, pues éstos podrían descongelarse.
- Cuando congele alimentos frescos (como carne, pescado o carne picada), divídalos en porciones con la cantidad que vaya a consumir cada vez.
- Para almacenar los alimentos congelados, siempre deben seguirse con cuidado las instrucciones que aparecen en los paquetes de alimentos congelados. En caso de no tener información concreta al respecto, no almacene nunca los alimentos durante más de 3 meses a partir de la fecha de compra.
- Máxima carga: si desea guardar grandes cantidades de alimentos y utilizar la máxima capacidad neta de carga, puede retirar todos los cajones corredizos, pero debe mantener las tapas del congelador. Gracias a esto, es posible depositar paquetes voluminosos directamente sobre los estantes.
- Cuando compre alimentos congelados, asegúrese de que éstos hayan sido congelados a temperaturas apropiadas y de que el envoltorio esté intacto.
- Los alimentos congelados deben ser transportados en contenedores apropiados para mantener su calidad y deben volver a colocarse en las superficies refrigerantes del aparato en el menor tiempo posible.
- En caso de que un paquete de alimentos congelados muestre signos de humedad y de transpiración anormal, es probable que haya sido previamente almacenado a una temperatura inadecuada y que el contenido se haya echado a perder.
- La duración de conservación de los alimentos congelados depende de la temperatura ambiente, del ajuste del termostato, la frecuencia con que se abren las puertas, el tipo de alimento y el período de tiempo necesario para transportar el producto desde la tienda hasta su casa. Siga siempre las instrucciones del envase del producto y no rebase nunca el período máximo de conservación indicado.

### Si desea aprovechar la máxima capacidad de congelación de su congelador:

- Mientras congela alimentos frescos, la cantidad máxima de alimentos frescos (en Kg.) que se pueden congelar en 24 horas se encuentra detallada en la etiqueta del dispositivo (su refrigerador tiene la capacidad de congelar 25 kg a una temperatura ambiente de 25° C)
- Para un desempeño óptimo del aparato y para alcanzar la capacidad máxima de congelamiento, active el modo "Super Freeze" 24 horas antes de colocar alimentos frescos en el congelador.
- Después de colocar los alimentos frescos en el congelador, suele bastar con 24 horas para la congelación. El modo "Super Freeze" se desactiva automáticamente en 2 o 3 días para ahorrar energía.

### Si desea congelar una pequeña cantidad (hasta 3 kg) en su congelador:

- Coloque su alimento sin que entre en contacto con alimentos ya congelados y active el modo "Fast Freezing" (congelación rápida). Puede colocar su comida junto a otra comida congelada una vez que esté completamente congelada (después de al menos 24 horas).
- No volver a congelar los alimentos congelados una vez descongelados. Esto puede ocasionar problemas de salud, tales como intoxicaciones alimentarias.
- Deje que los alimentos calientes se enfríen por completo antes de colocarlos en el refrigerador.
- Cuando compre alimentos congelados, asegúrese de que éstos hayan sido congelados a temperaturas apropiadas y de que el envoltorio esté intacto.

## CAPÍTULO 5: INVERSIÓN DE LA PUERTA

### Reposicionamiento de la puerta

- Dependiendo del congelador que tenga, es posible invertir la puerta.
- No es posible cuando la parte delantera del electrodoméstico tenga tiradores.
- Si su modelo no tiene tiradores, se podrán invertir las puertas, pero la operación debe ser llevada a cabo por personal autorizado. Avise al servicio técnico de Sharp.

## CAPÍTULO 6: RESOLUCIÓN DE PROBLEMAS

Su congelador está equipado con un sistema integrado de detección de fallos, que puede orientarle en caso de que el congelador no funcione según lo previsto. En caso de fallo, aparecerá un código de error en el panel de control. A continuación se indican los códigos de error más habituales. Si el congelador indica un código no incluido a continuación, póngase en contacto con el servicio de asistencia de Sharp.

TIPO DE ERROR	SIGNIFICADO	POR QUÉ	QUÉ HACER
E01	Advertencia del sensor		Póngase en contacto con el servicio de asistencia de Sharp lo antes posible.
E02	Advertencia del sensor		Póngase en contacto con el servicio de asistencia de Sharp lo antes posible.
E03	Advertencia del sensor		Póngase en contacto con el servicio de asistencia de Sharp lo antes posible.
E06	Advertencia del sensor		Póngase en contacto con el servicio de asistencia de Sharp lo antes posible.
E07	Advertencia del sensor		Póngase en contacto con el servicio de asistencia de Sharp lo antes posible.
E08	Advertencia de baja tensión	Suministre alimentación al dispositivo cuya tensión caiga por debajo de 170W.	<ul style="list-style-type: none"> <li>- Esto no es un fallo del dispositivo, este error ayuda a evitar daños en el compresor.</li> <li>- La tensión necesita volver a aumentarse a los niveles necesarios</li> </ul> Si persiste esta advertencia, póngase en contacto con el servicio de asistencia de Sharp lo antes posible.
E09	El compartimento congelador no está lo suficientemente frío	Es probable que suceda después de un fallo de potencia durante mucho tiempo.	<ol style="list-style-type: none"> <li>1. Ajuste la temperatura del congelador a un valor más frío o establezca el modo de Supercongelación. Esto debería eliminar el código de error una vez alcanzada la temperatura necesaria. Mantenga las puertas cerradas para mejorar el tiempo transcurrido para alcanzar la temperatura correcta.</li> <li>2. Retire cualquier producto que se haya derretido/ descongelado durante este error. Pueden usarse en un corto periodo de tiempo.</li> <li>3. No añada ningún producto fresco al compartimento del congelador hasta que se haya alcanzado la temperatura correcta y no siga el error.</li> </ol> Si persiste esta advertencia, póngase en contacto con el servicio de asistencia de Sharp lo antes posible.

## CAPÍTULO 6: RESOLUCIÓN DE PROBLEMAS

### Advertencias de comprobación:

#### Si el congelador no funciona:

- ¿Se ha producido un corte eléctrico?
- ¿El enchufe está conectado correctamente a la toma de corriente?
- ¿Se han fundido el fusible de la toma a la que está conectado el enchufe o el fusible principal?
- ¿Se ha producido algún fallo en la toma? Para comprobarlo, enchufe el frigorífico a una toma de corriente que sí esté funcionando.

#### Si el congelador no enfría lo suficiente:

- ¿El ajuste de temperatura es correcto?
- ¿La puerta del congelador se abre con frecuencia y se deja abierta durante mucho tiempo?
- ¿La puerta del congelador está cerrada correctamente?
- ¿Ha introducido un plato o un alimento en el congelador que esté en contacto con la pared trasera del electrodoméstico, de forma que impide la circulación de aire?
- ¿El congelador está demasiado lleno?
- ¿Hay una distancia adecuada entre el congelador y las paredes trasera y lateral?
- ¿La temperatura ambiente se encuentra en el intervalo de valores especificado en el manual de instrucciones?

#### Si los alimentos del congelador están congelados en exceso:

- ¿El ajuste de temperatura es correcto?
- ¿Se han guardado muchos alimentos recientemente en el congelador?

#### Si el congelador funciona haciendo demasiado ruido:

Para mantener el nivel de refrigeración configurado, el compresor puede activarse de vez en cuando. Los ruidos en el congelador son normales en ese caso y se deben a su funcionamiento. Cuando se alcanza el nivel de refrigeración necesario, los ruidos se reducirán automáticamente. Si los ruidos continúan:

- ¿El electrodoméstico está estable? ¿Están ajustadas las patas?
- ¿Hay algo detrás del congelador?
- ¿Están vibrando los estantes o los recipientes de los estantes? Si es así, vuelva a colocar los estantes o los recipientes.
- ¿Están vibrando los objetos colocados en el congelador?

### Ruidos normales:

#### Ruido de crujidos (hielo que cruje):

- Durante la descongelación automática.
- Cuando el electrodoméstico se enfría o se calienta (debido a la expansión del material del electrodoméstico).

**Crujidos cortos:** Se escuchan cuando el termostato conecta o desconecta el compresor.

**Ruido del compresor (ruido normal del motor):** Este ruido significa que el compresor funciona normalmente. El compresor puede hacer más ruido durante un breve espacio de tiempo cuando se activa.

**Ruido de burbujas y salpicaduras:** Este ruido es provocado por el flujo del refrigerante en los tubos del sistema.

**Ruido de flujo de agua:** Ruido normal del flujo de agua que pasa por el contenedor de evaporación durante la descongelación. Este ruido se puede oír durante la descongelación.

**Ruido de soplado de aire (ruido normal de ventilador):** Este ruido se puede oír en un congelador No Frost durante el funcionamiento normal del sistema debido a la circulación de aire.

#### Si se acumula humedad en el interior del congelador:

- ¿Se han envasado correctamente los alimentos? ¿Los contenedores se han secado bien antes de colocarlos en el congelador?
- ¿La puerta del congelador se abre con mucha frecuencia? Cuando la puerta se abre, la humedad del aire de la habitación entra en el congelador. En particular si el índice de humedad de la habitación es demasiado alto, cuanto mayor es la frecuencia con que se abre, más rápidamente se produce la humidificación.

#### Si las puertas no se abren y se cierran correctamente:

- ¿Los envases de alimentos impiden que se cierre la puerta?
- ¿La puerta del congelador, las cestas y la bandeja de hielo están colocadas correctamente?
- ¿La junta de la puerta está rota o desgastada?
- ¿El congelador se encuentra en una superficie plana?

#### Si los bordes del arcón del congelador que están en contacto con la junta de la puerta están calientes:

En particular en verano (cuando hace calor), las superficies de contacto de la junta pueden calentarse durante el funcionamiento del compresor; esto es algo normal.

### NOTAS IMPORTANTES:

- El fusible de protección térmica del compresor se desconectará si se producen cortes repentinos de electricidad o después de desconectar el electrodoméstico, porque el gas del sistema de refrigeración no está estabilizado. Esto es algo muy normal y el congelador volverá a funcionar en 4 o 5 minutos.
- La unidad de refrigeración del congelador está oculta en la pared trasera. Por lo tanto, pueden aparecer gotas de agua o hielo en la superficie trasera del congelador debido al funcionamiento del compresor en intervalos específicos. Esto es normal. No es necesario descongelar a menos que haya una cantidad excesiva de hielo.
- Si no va a utilizar el congelador durante un largo periodo (por ejemplo, durante las vacaciones de verano), desenchúfelo.

## CAPÍTULO 6: RESOLUCIÓN DE PROBLEMAS

Limpie el congelador de acuerdo con el apartado 4 y deje la puerta abierta para evitar humedad y olores.

- El electrodoméstico que ha comprado se ha diseñado para un uso doméstico y únicamente se puede utilizar en viviendas y con los fines indicados. No es adecuado para uso comercial o común. Si el consumidor utiliza el electrodoméstico de alguna manera no conforme con estas características, insistimos en que el fabricante y el distribuidor no serán responsables de ningún tipo de reparación o fallo durante el periodo de garantía.
- Si el problema continúa tras haber seguido todas las instrucciones mencionadas anteriormente, consulte a un proveedor de servicios autorizado.

## CAPÍTULO 7: SUGERENCIAS PARA AHORRAR ENERGÍA

- No instale el electrodoméstico cerca de aparatos que generen calor, como una cocina, un horno, un lavavajillas o un radiador, y coloque el electrodoméstico en la parte más fría de la habitación.
- Instale el electrodoméstico en una habitación fresca y bien ventilada, y asegúrese de que las aberturas de aire del electrodoméstico no queden obstruidas.
- Siempre debe dejar que los alimentos calientes se enfríen a temperatura ambiente antes de colocarlos en el congelador.
- Intente evitar que la puerta se mantenga abierta durante mucho tiempo y con demasiada frecuencia, ya que entrará aire caliente en el aparato, lo que provocará que el compresor se active con demasiada frecuencia.
- Asegúrese de que no haya obstrucciones que impidan que la puerta se cierre correctamente.
- Tape los alimentos antes de colocarlos en el congelador. Esto reducirá la acumulación de humedad dentro de la unidad.
- Consulte en el apartado "Ajustes de temperatura" los ajustes de control de temperatura recomendados.
- No bloquee las ranuras de ventilación de aire frío. De lo contrario, el congelador funcionará durante más tiempo y consumirá más energía.
- Mantenga el congelador lleno.
- Nivele el congelador para que la puerta se cierre herméticamente.
- De vez en cuando, limpie la parte trasera del electrodoméstico con una aspiradora o una brocha para evitar que aumente el consumo de energía.
- Mantenga limpias y flexibles las juntas de la puerta. Cambie las juntas si están desgastadas.

## CAPÍTULO 8: DATOS TÉCNICOS

La información técnica se encuentra en la placa de datos técnicos en el lado interior izquierdo del aparato y en la etiqueta de energía.

El código QR de la etiqueta energética suministrada con el aparato proporciona un enlace web a la información relacionada con el rendimiento del aparato en la base de datos de EU EPREL.

Guarde la etiqueta de energía como referencia junto con el manual de usuario y todos los demás documentos que se proporcionan con este aparato.

También puede encontrar la misma información en EPREL utilizando el enlace <https://eprel.ec.europa.eu> y el nombre del modelo y el número de producto que se encuentra en la placa de características del aparato.

## CAPÍTULO 9: INFORMACIÓN PARA EL USUARIO

Utilice siempre recambios originales.

Cuando comunique con nuestro Centro de Servicio Autorizado, asegúrese de tener los siguientes datos: Modelo, Número de serie e Índice de servicio.

La información puede encontrarla en la placa de características. Sujeto a cambios sin previo aviso.

Los recambios originales de algunos componentes específicos están disponibles solamente durante los 10 primeros años desde la puesta en el mercado de la última unidad del modelo.

Visite nuestro sitio web:  
[www.sharphomeappliances.com](http://www.sharphomeappliances.com)

# Conteúdos

CAPÍTULO -1: AVISOS GERAIS.....	68
CAPÍTULO -2: O SEU CONGELADOR.....	72
CAPÍTULO -3: UTILIZAÇÃO DO CONGELADOR.....	73
CAPÍTULO -4: GUIA DE ARMAZENAMENTO DE ALIMENTOS .....	76
CAPÍTULO -5: INVERSÃO DA PORTA.....	77
CAPÍTULO -6: RESOLUÇÃO DE PROBLEMAS.....	77
CAPÍTULO -7: DICAS PARA POUPAR ENERGIA .....	79
CAPÍTULO -8: DADOS TÉCNICOS .....	79
CAPÍTULO -9: SERVIÇO E ASSISTÊNCIA AO CONSUMIDOR .....	79

O seu congelador encontra-se de acordo com as presentes exigências de segurança. O uso inadequado pode provocar lesões pessoais e danos a bens. Para evitar o risco de danos, antes de usar o seu congelador pela primeira vez leia com atenção este manual. Ele contém informações importantes de segurança sobre a instalação, segurança, uso e manutenção do seu congelador. Guarde este manual para uso futuro.





## **INCÊNDIO**

**Aviso:** Aviso; risco de incêndio / materiais inflamáveis

## CAPÍTULO -1: AVISOS GERAIS

 **AVISO:** Mantenha as aberturas de ventilação do frigorífico desobstruídas.

 **AVISO:** Não use eletrodomésticos mecânicos ou outros meios para acelerar o processo de descongelação.

 **AVISO:** Não use outros eletrodomésticos elétricos dentro do frigorífico.

 **AVISO:** Não danifique o circuito de refrigeração.

 **AVISO:** Quando posicionar o aparelho, certifique-se de que o cabo de alimentação não está preso ou danificado.

 **AVISO:** Não coloque várias tomadas portáteis ou fontes de alimentação portáteis na parte traseira do aparelho.

 **AVISO:** Para evitar lesões ou danos pessoais, este eletrodoméstico deve ser instalado de acordo com as instruções do produtor.

 A pequena quantidade de refrigerante usada neste frigorífico é de R600a (um isobuteno) amigo do ambiente, que é inflamável e explosivo se for inflamado em condições fechadas.

- \* Quando transportar e colocar o frigorífico, não danifique o circuito de gás refrigerador.
- \* Não armazene nenhuns recipientes com materiais inflamáveis, tais como latas de spray ou cartuchos de recarga de extintores de incêndio nas proximidades do frigorífico.
- \* Este eletrodoméstico foi projetado para ser usado em ambientes domésticos e aplicações semelhantes, tais como:
  - zonas de cozinha de pessoal em lojas, escritórios ou outros ambientes de trabalho
  - casas de campo e por clientes em hotéis, motéis e outro tipo de ambientes residenciais
  - bed and breakfast type environments
  - catering e aplicações semelhantes não retalhistas.

## CAPÍTULO -1: AVISOS GERAIS

- \* O seu frigorífico exige um fornecimento de energia de 220-240V, 50Hz. Não use nenhum outro tipo de fornecimento. Antes de ligar o seu frigorífico, verifique se a informação na placa de dados (voltagem e potência de ligação) corresponde ao fornecimento de energia. Em caso de dúvida, consulte um electricista qualificado.
- \* Este eletrodoméstico pode ser usado por crianças a partir dos 8 anos e pessoas com capacidades físicas, sensoriais ou mentais reduzidas, ou falta de experiência e conhecimentos, caso lhes seja dada supervisão ou instruções relativas ao uso do eletrodoméstico de um modo seguro e compreendam o risco envolvido. As crianças não devem brincar com o eletrodoméstico. A limpeza e a manutenção do utilizador não devem ser feitas por crianças sem supervisão.
- \* Crianças com idades entre 3 e 8 anos podem encher e esvaziar eletrodomésticos de refrigeração. As crianças não devem efetuar a limpeza ou a manutenção do eletrodoméstico; crianças muito pequenas (0–3 anos) não devem utilizar os eletrodomésticos; crianças pequenas (3–8 anos) apenas podem utilizar os eletrodomésticos de forma segura sob supervisão constante; crianças mais velhas (8–14 anos) e pessoas vulneráveis podem utilizar os eletrodomésticos de forma segura após terem sido supervisionadas ou recebido as instruções adequadas relativamente à utilização do eletrodoméstico. As pessoas muito vulneráveis apenas podem utilizar os eletrodomésticos em segurança sob supervisão constante.
- \* Um cabo de alimentação/tomada danificado pode provocar um incêndio ou dar um choque elétrico. Quando danificado, deve ser substituído. Isto deve ser feito apenas por pessoal qualificado.
- \* Este aparelho não se destina à utilização em altitudes superiores a 2000 m.

## **CAPÍTULO -1: AVISOS GERAIS**

### **De forma a evitar que os alimentos fiquem contaminados, respeite as instruções que se seguem:**

- \* Manter a porta aberta durante longos períodos de tempo pode causar um aumento significativo da temperatura nos compartimentos do eletrodoméstico.
- \* Efetue uma limpeza regular das superfícies que entrem em contacto com qualquer alimento e dos sistemas de drenagem acessíveis.
- \* Armazene carne e peixe crus em recipientes adequados dentro do frigorífico, de forma que não entrem em contacto com os outros alimentos ou que não vertam para cima dos mesmos.
- \* Os compartimentos de duas estrelas para alimentos congelados são adequados para armazenar alimentos pré-congelados, para armazenar ou fazer gelado e cubos de gelo.
- \* Os compartimentos de uma, duas e três estrelas não são adequados para congelar alimentos frescos.
- \* Se o frigorífico ficar vazio durante longos períodos de tempo, este deve ser desligado, descongelado, limpo e seco, sendo necessário deixar a porta aberta para evitar o aparecimento de bolor dentro do eletrodoméstico.



# CAPÍTULO -1: AVISOS GERAIS

## Eliminação

- Todas as embalagens e materiais usados são amigos do ambiente e recicláveis. Elimine todas as embalagens de maneira amiga do ambiente. Consulte a sua câmara municipal para mais pormenores.
- Quando o eletrodoméstico for descartado, corte o cabo de alimentação elétrico e destrua a ficha e o cabo. Desabilite o fecho da porta para evitar que crianças fiquem presas lá dentro.
- Uma ficha cortada colocada numa tomada de 16 amp é um risco sério para a segurança (choque). Certifique-se de que a ficha cortada é eliminada de forma segura.

## Eliminação do seu eletrodoméstico velho



Este símbolo no produto ou embalagem significa que o produto não deve ser tratado como lixo doméstico. Pelo contrário, deve ser entregue num posto de recolha de lixo com reciclagem de equipamento elétrico e eletrónico. Os materiais reciclados ajudam a preservar os recursos naturais. Para informação mais detalhada sobre a reciclagem deste produto, contacte as autoridades locais, o serviço de eliminação de lixo doméstico ou a loja onde comprou este produto.

Peça às suas autoridades locais informações sobre a eliminação de REEE para efeitos de reutilização, reciclagem e recuperação.

## Notas:

- Por favor, leia o manual de instruções com cuidado antes de instalar e usar o eletrodoméstico. Não nos responsabilizamos por riscos ocorridos por o uso indevido.
- Siga todas as instruções do seu eletrodoméstico e o manual de instruções. Guarde este manual num local seguro para resolver problemas que possam ocorrer no futuro.
- Este eletrodoméstico foi produzido para ser usado em casas particulares e só pode ser usado em ambientes domésticos e para os efeitos especificados. Não é adequado para uso comercial ou comum. Tal uso terá como consequência o cancelamento da garantia e a nossa empresa não será responsável pelas perdas ocorridas.
- Este eletrodoméstico foi produzido para ser usado em casas particulares e é adequado apenas para aquecer / armazenar alimentos. Não é adequado para uso comercial ou comum e/ou para armazenar substâncias, excepto alimentos. Caso contrário, a nossa empresa não será responsável por perdas que possam ocorrer.



## Avisos de segurança

- Não ligue o seu congelador à tomada de eletricidade através de um cabo de extensão.
- Um cabo de alimentação/tomada danificado pode provocar um incêndio ou dar um choque elétrico. Quando danificado, deve ser substituído. Isto deve ser feito apenas por pessoal qualificado.
- Nunca dobre excessivamente o cabo de alimentação.
- Nunca toque no cabo de alimentação/ficha com as mãos molhadas, pois isto pode provocar um curto-circuito elétrico.
- Não coloque garrafas de vidro, nem latas de bebida no congelador. As garrafas ou latas podem explodir.
- Quando pegar em gelo feito no congelador, não lhe toque, pois este pode provocar queimaduras de gelo e/ou cortes.
- Não remova itens do congelador com as mãos húmidas ou molhadas. Isto pode provocar abrasão da pele ou queimaduras de gelo/congelador.
- Não volte a congelar alimentos depois de terem sido descongelados.

## Informação de instalação

Antes de desembalar e manobrar o seu congelador, reserve algum tempo para se familiarizar com os seguintes pontos.

- Coloque longe de luz solar direta e de quaisquer fontes de calor, como um calorífero.
- O seu eletrodoméstico deve estar a pelo menos 50 cm de distância de fornos, fornos a gás e aquecedores, e deve estar a pelo menos 5 cm de distância de fornos elétricos.
- Não exponha o congelador a humidade ou chuva.
- O seu congelador deve ser colocado a pelo menos 20 mm de distância de outro congelador.
- É necessária uma folga de, no mínimo, 150 mm na parte superior do seu eletrodoméstico. Não coloque nada em cima do seu eletrodoméstico.
- Para um funcionamento seguro, é importante que o seu congelador esteja seguro e equilibrado. Os pés ajustáveis são usados para nivelar o congelador. Certifique-se de que o seu eletrodoméstico está nivelado antes de colocar quaisquer alimentos dentro dele.
- Recomendamos que limpe todas as prateleiras e tabuleiros com um pano embebido em água quente misturada com uma colher de chá de bicarbonato de sódio antes de usar. Depois de limpar, enxague com água quente e seque.
- Instale usando as guias de distância de plástico, que se encontram na parte de trás do eletrodoméstico. Gire 90 graus (como indicado no diagrama) Isto evitará que o condensador toque na parede.
- O congelador deve ser colocado junto a uma parede com um espaço livre que não exceda 75 mm.
- Este aparelho foi concebido para funcionar em condições climatéricas difíceis (até 43 °C ou 110° F) e é alimentado com tecnologia "Freezer Shield" a qual assegura que os alimentos congelados não descongelam mesmo que a temperatura ambiente desça até aos -15 °C. Por conseguinte este aparelho pode ser instalado numa divisão não aquecida sem preocupações de que os alimentos congelados no congelador se estraguem. Quando a temperatura ambiente voltar ao normal poderá continuar a utilizar o aparelho normalmente.

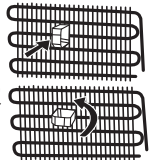

## CAPÍTULO -1: AVISOS GERAIS

### Antes de usar o seu congelador



- Antes de colocar o seu congelador, verifique se há danos visíveis. Não instale nem use o congelador se estiver danificado.
- Quando usar o congelador pela primeira vez, mantenha-o numa posição direita durante pelo menos 3 horas antes de ligar à tomada. Isto permitirá um funcionamento eficiente e evitará danos no compressor.
- Poderá notar um leve odor quando usar o congelador pela primeira vez. Isso é perfeitamente normal e desaparecerá assim que começar a ficar frio.

### Informação sobre a tecnologia No-Frost

Os congeladores No-frost utilizam um princípio de funcionamento diferente do utilizado nos congeladores estáticos.

Nos congeladores normais a humidade que entra no congelador devido à abertura de porta e a humidade inerente aos alimentos provocam congelação no compartimento do congelador. Para descongelar o gelo no compartimento do congelador é necessário desligar o congelador periodicamente, colocar os alimentos que têm de ser mantidos congelados num recipiente refrigerado separado e remover o gelo acumulado no compartimento do congelador.

A realidade é completamente diferente nos congeladores No-frost. Ar frio e seco é libertado no interior do compartimento do congelador de forma homogênea e uniforme a partir de vários pontos através de um ventilador. O ar frio disperso de forma homogênea entre as prateleiras refrigera todos os alimentos de forma equilibrada e uniforme impedindo a humidade e a congelação.

Por conseguinte os congeladores No-frost permitem uma utilização fácil para além de proporcionarem uma ampla capacidade e uma aparência elegante.

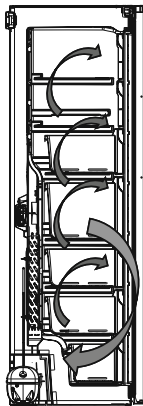

## CAPÍTULO -2: O SEU CONGELADOR

Este eletrodoméstico não se destina a ser encastrado.



Gelo automático  
(Em alguns modelos)

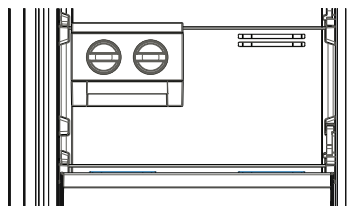
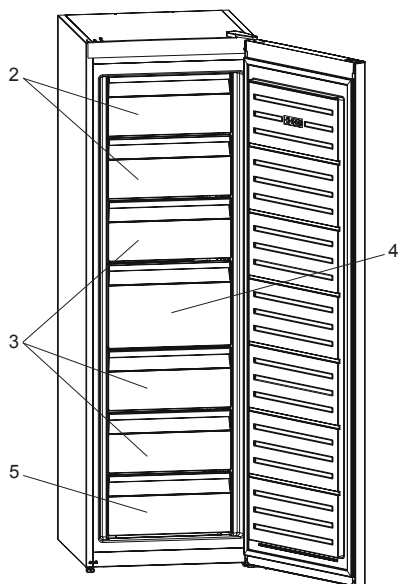

1. Bandeja de gelo \*
2. Tampa para do congelador
3. Gavetas do congelador
4. Gaveta grande do congelador
5. Gaveta de baixo do congelador

\* Em alguns modelos

### Notas gerais

#### Compartimento para congelados

(congelador): A utilização eficiente da energia é garantida pela configuração, com as gavetas e os compartimentos na posição de stock.

Este desenho foi feito para efeitos informativos, para apresentar as diferentes peças e acessórios do eletrodoméstico. As peças podem diferir de acordo com o modelo do eletrodoméstico.

## CAPÍTULO -3: UTILIZAÇÃO DO CONGELADOR

### Visor e Painel de Controle

#### Utilizar o Painel de Controle

1. Definição de temperatura do congelador.
2. Indicador do modo de Congelação Rápida
3. Indicador do modo de economia [Eco]
4. Indicador do alarme
5. Indicador do modo de Bloqueio para Crianças
6. Seletor do Modo
7. Diminuir valor
8. Aumentar valor
9. Seletor do Bloqueio para Crianças

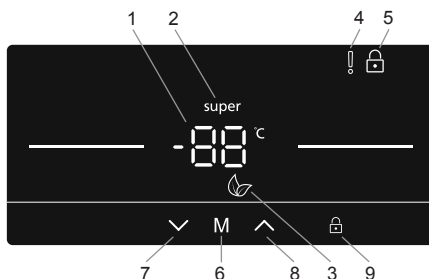

### Funcionamento do seu Congelador

#### Modo de Congelação Rápida

##### Finalidade

- Para congelar uma grande quantidade de alimentos que não têm espaço na prateleira de congelação rápida.
- Para congelar alimentos preparados.
- Para congelar alimentos frescos rapidamente para manter a frescura.

##### Como utilizar

- Pressione o botão de diminuição (#7 no diagrama do painel de controle) repetidamente até ser apresentado o logótipo "Congelação Rápida" (#2).
- Uma vez definido o modo de Congelação Rápida, a máquina irá emitir um sinal sonoro para confirmar que o modo foi ligado.
- Após o sinal sonoro, a temperatura original do congelador será apresentada no ecrã.
- O modo pode ser cancelado repetindo as instruções acima desde o início.



##### Durante este modo:

O modo de Economia não pode ser selecionado enquanto a Congelação Rápida estiver ativa.

#### Modo de Economia

##### Finalidade

Poupança de energia. Durante períodos de utilização menos frequente (abertura da porta) ou ausência do lar, como em férias, o programa Eco pode fornecer uma temperatura ótima, poupando ao mesmo tempo energia.

##### Como utilizar

- Pressione o seletor de modo (M) (#6 no diagrama do painel de controle) até ser apresentado o ícone "Modo Eco" (#3).
- Uma vez definido o "Modo Eco", a máquina irá emitir um sinal sonoro para confirmar que o modo foi ligado.
- Após o sinal sonoro, a definição da temperatura do congelador (#1) irá apresentar um "E".
- O Modo Eco pode ser cancelado pressionando o botão M (#6).



##### Durante este modo:

- A temperatura do congelador pode ser ajustada, contudo, o ajuste não irá ser realizado até o Modo Eco ser cancelado. Quando o modo de economia estiver cancelado, o valor de definição selecionado irá ser ativado e a temperatura será ajustada.
- O modo de Congelação Rápida pode ser selecionado, contudo, selecionar este modo cancela de imediato o Modo Eco.

## CAPÍTULO -3: UTILIZAÇÃO DO CONGELADOR

### Modo de Economia do Ecrã

#### Finalidade

Este modo poupa energia desligando toda a iluminação do painel de controlo quando o painel estiver inativo.

#### Como utilizar

- O modo de economia do ecrã será ativado automaticamente após 30 segundos.
- Se pressionar qualquer tecla enquanto a iluminação do painel de controlo estiver apagada, as definições atuais da máquina irão reaparecer no visor para que possa fazer as alterações que pretender.
- Se não cancelar o modo de economia do ecrã ou premir qualquer tecla durante 30 segundos, o painel de controlo irá permanecer desligado.



#### Para desativar o modo de economia do ecrã

- Para cancelar o modo de economia do ecrã, em primeiro lugar, necessita de pressionar qualquer botão para ativar os botões e, em seguida, pressionar e manter pressionado o botão "M" (#6) durante 3 segundos.
- Para reativar o modo de economia do ecrã, pressione e mantenha pressionado o botão "M" (#6) durante 3 segundos.

### A Função de Bloqueio para Crianças

#### Finalidade

O bloqueio para crianças pode ser ativado para evitar quaisquer alterações não intencionais ou acidentais às definições do eletrodoméstico.

#### Ativar o Bloqueio para Crianças

Pressione e mantenha pressionado o botão de bloqueio para crianças  (#9) durante 5 segundos.

#### Cancelar o Bloqueio para Crianças

Pressione o botão de bloqueio para crianças  (#9) durante 5 segundos.



### Função de Alarme de Porta Aberta

Se a porta do congelador for deixada aberta durante mais de 2 minutos, o eletrodoméstico emitirá um sinal sonoro.

### Definições de Temperatura do Congelador

- Os utilizadores podem usar o botão de diminuição ou aumento (#7 / #8) para definir a temperatura (-16, -17, -18, -19, -20, -21, -22, -23, -24 °C e o Modo de Congelação Rápida).
- Se os modos de Congelação Rápida ou Eco estiverem ativados, a temperatura não irá mudar até o modo ser cancelado.



#### Valores da temperatura recomendados para o Congelador

Quando ajustar	Temperatura interior (°C)
Para capacidade de congelação mínima	-16, -17
Em utilização normal	-18, -19, -20, -21
Para capacidade de congelação máxima.	-22, -23, -24

Modo de congelação rápida: Esta opção deve ser ligada 24 horas antes de colocar alimentos frescos no congelador. Após 54 horas, regressa ao valor definido normal.

### Avisos para as definições de temperatura

- A temperatura ambiente, a temperatura dos alimentos recém-armazenados e a frequência com que a porta é aberta afetam a temperatura do congelador. Se necessário, altere as definições de temperatura.
- Não é recomendado o funcionamento do congelador em ambientes com temperatura abaixo dos 10°C .
- As definições de temperatura devem ser selecionadas tendo em conta a frequência com que a porta do congelador é aberta e fechada, a quantidade de alimentos armazenados, o ambiente e a posição do eletrodoméstico.

## CAPÍTULO -3: UTILIZAÇÃO DO CONGELADOR

- Recomendamos que quando usar o congelador pela primeira vez o deixe em funcionamento durante 24h ininterruptamente para se certificar que está completamente frio. Durante este período, não abra a porta do congelador, nem coloque alimentos no interior.
- O seu congelador tem uma função de atraso de 5 minutos incorporada, projetada para evitar danos no compressor. Quando o seu congelador for ligado à corrente, normalmente entrará em funcionamento ao fim de 5 minutos.
- O seu congelador foi projetado para funcionar em intervalos de temperatura ambiente indicados nos standards, segundo a classe climática indicada na etiqueta de informação. Não é recomendável que o congelador funcione em ambientes que se encontrem fora dos intervalos de temperatura indicados, em termos de eficiência de arrefecimento.
- Este eletrodoméstico destina-se a ser usado com uma temperatura ambiente dentro do alcance de 10°C - 43°C.

### Classe climática e significado:

**T (tropical):** Este aparelho de refrigeração destina-se a ser utilizado com temperaturas ambientes que vão dos 16 °C aos 43 °C.

**ST (subtropical):** Este aparelho de refrigeração destina-se a ser utilizado com temperaturas ambientes que vão dos 16 °C aos 38 °C.

**N (temperado):** Este aparelho de refrigeração destina-se a ser utilizado com temperaturas ambientes que vão dos 16 °C aos 32 °C.

**SN (temperado prolongado):** Este aparelho de refrigeração destina-se a ser utilizado com temperaturas ambientes que vão dos 10 °C aos 32 °C.

### Instruções de instalação importantes

Este aparelho foi concebido para funcionar em condições climáticas difíceis (até 43 °C ou 110° F) e é alimentado com tecnologia "Freezer Shield" a qual assegura que os alimentos congelados não descongelam mesmo que a temperatura ambiente desça até aos -15 °C. Por conseguinte este aparelho pode ser instalado numa divisão não aquecida sem preocupações de que os alimentos congelados no congelador se estraguem. Quando a temperatura ambiente voltar ao normal poderá continuar a utilizar o aparelho normalmente.

### Separador

- Quando se fecha a porta do congelador, ocorre uma reação de vácuo. Espere cerca de 1 minuto para a voltar a abrir.
- Esta aplicação é opcional para uma abertura fácil da porta. Com esta aplicação pode ocorrer um pouco de condensação à volta desta área e pode tirá-la.

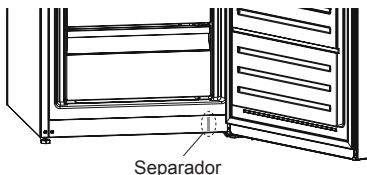

### Acessórios

#### Gelo automático (Em alguns modelos)

- Retire o tabuleiro de fazer gelo
- Encha de água até à linha
- Coloque o tabuleiro de fazer gelo na sua posição original
- Quando se formarem cubos de gelo, gire o manípulo para deixar cair cubos de gelo na caixa de gelo.

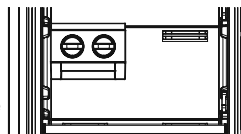

#### Nota:

- Não encha a caixa de gelo com água para fazer gelo. Esta pode estragar-se.
- O movimento do fazedor de gelo pode ser difícil enquanto o frigorífico estiver a funcionar. Nesse caso, este deve ser limpo após a remoção das prateleiras de vidro.

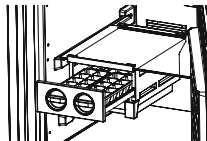

#### Bandejas para o gelo (Em alguns modelos)

- Encha a bandeja de gelo de água e coloque no compartimento do congelador.
- Depois da água se transformar completamente em gelo, pode retorcer a bandeja como se mostra na Fig. para obter os cubos de gelo.

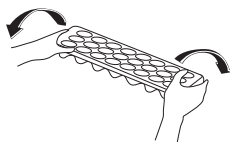

## CAPÍTULO -3: UTILIZAÇÃO DO CONGELADOR

### Limpeza

- **Antes de limpar o congelador, desligue a corrente elétrica e retire a ficha da tomada.**
- Não limpe o congelador deitando-lhe água.
- Use um pano ou uma esponja quente e ensaboadas para limpar o interior e exterior do congelador.
- Retire com cuidado todas as cestas deslizando-as para cima e para fora, e limpe-as com água e sabão. Não lave na máquina de lavar loiça, nem roupa.
- Não use solventes, detergentes abrasivos, limpa vidros ou agentes de limpeza universais para limpar o seu congelador. Isto poderá provocar danos às superfícies de plástico e a outros componentes com os químicos que contêm.
- Limpe o condensador na parte de trás do congelador pelo menos uma vez por ano com uma escova suave ou um aspirador.

**Certifique-se de que o congelador está desligado da corrente enquanto o limpa.**

### Substituição da lâmpada LED (se for usada iluminação LED)

Contacte o apoio ao cliente da Sharp, pois esta deve ser mudada apenas por pessoal autorizado.

### Descongelar

O seu congelador descongela-se automaticamente. A água formada pela descongelação passa através do cano de recolha de água, segue até ao recipiente de vaporização na parte de trás do congelador e evapora sozinha.



## CAPÍTULO -4: GUIA DE ARMAZENAMENTO DE ALIMENTOS

- O compartimento do congelador é utilizado para congelar alimentos frescos, para armazenar alimentos congelados durante o período de tempo indicado na embalagem e para fazer cubos de gelo.
- Não coloque alimentos frescos e quentes junto de alimentos congelados, pois estes podem descongelar.
- Ao congelar alimentos frescos (isto é, carne, peixe e carne picada), divida-os em porções que utilizará de cada vez.
- Para armazenar os alimentos congelados siga sempre cuidadosamente as instruções do fabricante descritas nas embalagens dos alimentos congelados. Caso não sejam disponibilizadas informações, os alimentos não devem ser armazenados durante mais de 3 meses a partir da data de compra.
- Carga máxima: caso pretenda armazenar grandes quantidades de alimentos e utilizar a capacidade máxima líquida do congelador, poderá remover as gavetas deslizantes, mas manter as abas do congelador. Graças a isso, é possível armazenar itens volumosos diretamente nas prateleiras.
- Quando comprar alimentos congelados, assegure-se de que foram congelados a temperaturas adequadas e que a embalagem está intacta.
- Os alimentos congelados deverão ser transportados em recipientes apropriados para manter a sua qualidade e deverão ser colocados no congelador o mais rápido possível.
- Se uma embalagem de alimento congelado mostrar sinais de humidade e apresentar uma dilatação anormal, é provável que tenha sido armazenada a uma temperatura inadequada e que o conteúdo esteja deteriorado.
- O tempo de armazenamento dos alimentos congelados depende da temperatura ambiente, do ajuste do termostato, da frequência de abertura da porta, do tipo de alimento e do tempo necessário para transportar o aparelho desde a loja até sua casa. Siga sempre as instruções impressas na embalagem e nunca exceda o tempo máximo de armazenamento indicado.

### Caso utilize a capacidade máxima de congelação do seu congelador:

- Ao congelar alimentos frescos, a quantidade máxima de alimentos frescos (em kg) que pode ser congelada em 24 horas está indicada no rótulo do eletrodoméstico. (o seu frigorífico tem a capacidade de congelação para congelar 25 kg à temperatura ambiente de 25 °C)
- Para o melhor desempenho do equipamento alcançar a máxima capacidade de congelação, ativar o modo "Super Freeze" (SF - super congelação) 24 horas antes de colocar alimentos frescos no congelador.
- Após colocar alimentos frescos no congelador, 24 horas são normalmente suficientes para a congelação. O modo "Super Freeze" será desativado automaticamente em 2-3 dias para poupar energia.

### Caso pretenda congelar uma pequena quantidade (até 3 kg) no seu congelador:

- Coloque os seus alimentos sem tocar em alimentos já congelados e ative o modo "Fast Freezing" (congelação rápida). Poderá colocar os seus alimentos junto a outros alimentos congelados após estarem completamente congelados (após pelo menos 24 horas).
- Não volte a congelar alimentos depois de descongelarem. Isto poderá provocar problemas de saúde, como intoxicações alimentares.
- Aguarde que os alimentos arrefeçam completamente antes de colocar os mesmos no congelador.
- Quando comprar alimentos congelados, assegure-se de que foram congelados a temperaturas adequadas e que a embalagem está intacta.

## CAPÍTULO -5: INVERSÃO DA PORTA

### Reposicionamento da porta

- A possibilidade de inverter a porta depende do congelador que tem.
- Quando os manípulos estão presos à frente do eletrodoméstico, isso não é possível.
- Se o seu modelo não tem manípulos, é possível inverter as portas, mas isto deve ser feito por pessoal autorizado. Por favor, contacte o apoio da Sharp.

## CAPÍTULO -6: RESOLUÇÃO DE PROBLEMAS

O seu congelador está equipado com um sistema de deteção de falhas incorporado, que é capaz de lhe dar orientações, caso funcione de forma inesperada. Nesse caso, aparecerá um código de erro no painel de controle. Os códigos de erro mais comuns aparecem em baixo. Se o seu congelador apresentar um código não apresentado em baixo, contacte o apoio ao cliente da Sharp.

TIPO DE ERRO	SIGNIFICADO	PORQUÊ	O QUE FAZER
E01	Aviso do sensor		Contacte o apoio ao cliente da Sharp o mais depressa possível.
E02	Aviso do sensor		Contacte o apoio ao cliente da Sharp o mais depressa possível.
E03	Aviso do sensor		Contacte o apoio ao cliente da Sharp o mais depressa possível.
E06	Aviso do sensor		Contacte o apoio ao cliente da Sharp o mais depressa possível.
E07	Aviso do sensor		Contacte o apoio ao cliente da Sharp o mais depressa possível.
E08	Aviso de baixa tensão	A fonte de alimentação do dispositivo desceu para 170 W.	<ul style="list-style-type: none"><li>- Esta não é uma falha do dispositivo, dado que este erro ajuda a evitar danos no compressor.</li><li>- A tensão deve ser aumentada para os níveis necessários</li></ul> Se este aviso continuar, contacte o apoio ao cliente da Sharp o mais depressa possível.
E09	O compartimento do congelador não está suficientemente frio	Ocorrência provável após uma falha elétrica prolongada.	<ol style="list-style-type: none"><li>1. Defina a temperatura do congelador para um valor mais frio ou defina-a para o modo de Congelação Intensa. Esta ação deve remover o código de erro assim que a temperatura necessária seja atingida. Mantenha as portas fechadas para diminuir o tempo necessário para atingir a temperatura correta.</li><li>2. Retire quaisquer produtos que se tenham descongelado durante este erro. Estes podem ser utilizados durante um curto período de tempo.</li><li>3. Não acrescente quaisquer produtos frescos ao compartimento do congelador até que a temperatura correta seja atingida e o erro já não exista.</li></ol> Se este aviso continuar, contacte o apoio ao cliente da Sharp o mais depressa possível.

### Se o seu congelador não está a arrefecer o suficiente;

- A definição de temperatura está correta?
- A porta do congelador é aberta frequentemente e deixada aberta por um período prolongado?
- A porta do congelador é fechada devidamente?

## CAPÍTULO -6: RESOLUÇÃO DE PROBLEMAS

- Colocou algum prato ou alimento no congelador que esteja em contacto com a parede traseira, de modo a evitar a circulação de ar?
- O congelador está excessivamente cheio?
- Existe uma distância adequada entre o congelador e as paredes traseira e laterais?
- A temperatura ambiente encontra-se dentro do alcance dos valores especificados no manual de funcionamento?

### Se os alimentos no congelador estão excessivamente congelados

- A definição de temperatura está correta?
- Há muitos alimentos colocados recentemente no congelador?

### Se o congelador estiver a fazer barulho demais;

Para manter o nível de arrefecimento, o compressor pode ser ativado volta e meia. Nessa altura, é normal surgirem barulhos vindos do congelador devido a esta função. Quando o nível de arrefecimento exigido é alcançado, o barulho diminui automaticamente. Se o barulho continuar;

- O eletrodoméstico está estável? As pernas estão ajustadas?
- Há alguma coisa atrás do congelador?
- As prateleiras ou pratos nas prateleiras estão a vibrar? Volte a colocar as prateleiras e/ou os pratos, se for caso disso.
- Os itens colocados no congelador estão a vibrar?

### Barulhos normais:

#### Barulho de quebrar (gelo a quebrar-se):

- Durante o descongelar automático.
- Quando o eletrodoméstico é arrefecido ou aquecido (devido à expansão do material do eletrodoméstico).

**Estalido curto:** Ouvido quando o termostato liga/desliga o compressor.

**Barulho do compressor (barulho normal de motor):** Este barulho significa que o compressor funciona normalmente. O compressor pode provocar mais barulho durante um breve período quando é ativado.

**Barulho de burbulhar e salpico:** Este barulho é provocado pelo fluxo do gás refrigerante nos tubos do sistema.

**Barulho de água corrente:** Barulho normal do fluxo de água em direção ao recipiente de evaporação durante a descongelação. Este barulho pode ser ouvido durante a descongelação.

**Barulho de sopro de ar (barulho normal de ventoinha):** Este barulho pode ser ouvido no congelador No-Frost durante o funcionamento normal do sistema devido à circulação do ar.

### Se se juntar humidade dentro do congelador;

- Os alimentos foram devidamente embalados? Os recipientes foram todos bem secos antes de serem colocados no congelador?
- A porta do congelador é aberta com frequência? Quando a porta é aberta, a humidade existente no ar da divisão entra no congelador. Especialmente se a taxa de humidade da divisão for muito elevada, quando mais frequentemente a porta for aberta, mais depressa ocorrerá a humidificação.

### Se as portas não são abertas e fechadas devidamente;

- As embalagens de alimentos evitam que a porta se feche?
- A porta do congelador, os cestos e a caixa de gelo estão colocados devidamente?
- A vedação da porta está partida ou rasgada?
- O congelador está numa superfície nivelada?

### Se as extremidades do compartimento do congelador em contacto com as junções da porta estão quentes;

Especialmente no verão (tempo quente), as superfícies em contacto com as junções podem ficar quentes durante o funcionamento do compressor, isto é normal.

### NOTAS IMPORTANTES:

- O fusível térmico de proteção do compressor será interrompido após uma falha súbita de energia, ou depois de desligar o eletrodoméstico, pois o gás no sistema de arrefecimento não está estabilizado. Isto é bastante normal e o congelador reiniciará-se após 4 ou 5 minutos.
- A unidade de arrefecimento do congelador encontra-se escondida na parede traseira. Por esse motivo, podem surgir gotas de água ou gelo na superfície de trás do congelador, devido ao funcionamento do compressor em intervalos específicos. Isto é normal. Não há necessidade de realizar uma operação de descongelação, a menos que o gelo seja excessivo.
- Se não for usar o congelador durante um período prolongado (por ex., férias de verão), desligue-o. Limpe o congelador de acordo com a Parte 4 e deixe a porta aberta para evitar humidade e cheiro.
- O eletrodoméstico que comprou destina-se a uso doméstico e só pode ser usado em casas particulares e para os efeitos estabelecidos. Não é adequado para uso comercial ou comum. Se o consumidor usar o eletrodoméstico de um modo que não esteja em acordo com estas características, sublinhamos que o fabricante e o vendedor não serão responsáveis por quaisquer reparações e falhas dentro do período da garantia.
- Se o problema continuar depois de ter seguido todas as instruções em cima, consulte um fornecedor autorizado de assistência.



## **CAPÍTULO -7: DICAS PARA POUPAR ENERGIA**

- Não instale o eletrodoméstico perto de eletrodomésticos que produzam calor. Tais como um fogão, forno, máquina de lavar loiça, ou radiador. Coloque o eletrodoméstico na parte mais fresca da divisão.
- Posicione o eletrodoméstico numa divisão fresca e bem ventilada e certifique-se de que as aberturas de ar não se encontram obstruídas.
- Deixe sempre os alimentos quentes arrefecer até à temperatura ambiente antes de os guardar no congelador.
- Evite manter a porta aberta durante períodos prolongados, ou abrir a porta frequentemente, pois entrará ar quente no compartimento, o que acionará o compressor com frequência sem necessidade para tal.
- Certifique-se de que não há nada a obstruir a porta, impedindo que se feche devidamente.
- Cubra os alimentos antes de os colocar no congelador. Isto reduz a concentração de humidade dentro da unidade.
- Veja a secção de "definições de temperatura" para as definições de temperatura sugeridas.
- Não bloqueie as saídas de ar frio. Ao fazê-lo estará a obrigar o congelador a trabalhar mais tempo e a gastar mais energia.
- Mantenha o congelador cheio.
- Nivele o congelador para que a porta se feche com firmeza.
- Limpe ocasionalmente a traseira do eletrodoméstico com um aspirador ou um pincel, para evitar um consumo de energia aumentado.
- Mantenha as juntas da porta limpas e maleáveis. Substitua as juntas quando estiverem usadas.

## **CAPÍTULO -8: DADOS TÉCNICOS**

As informações técnicas encontram-se na placa de características existente no lado interno do aparelho e na etiqueta de energia.

O código QR na etiqueta de energia fornecida com o aparelho disponibiliza um link da web para a informação relacionada com o desempenho do aparelho na base de dados de EU EPREL. Mantenha a etiqueta de energia para consulta juntamente com o manual do utilizador e todos os outros documentos disponibilizados com este aparelho.

É também possível encontrar a mesma informação na EPREL utilizando o link <https://eprel.ec.europa.eu> e o nome do modelo e número do produto que encontra na placa de classificação do aparelho.

## **CAPÍTULO -9: SERVIÇO E ASSISTÊNCIA AO CONSUMIDOR**

Utilize sempre as peças sobresselentes originais.

Quando entrar em contacto com o nosso Centro de Serviço Autorizado, garanta que tenha os seguintes dados disponíveis: Modelo, Número de Série e o Índice de Serviço (SI).

A informação pode ser encontrada no rótulo do produto. Sujeito a modificações sem aviso prévio.

As peças sobresselentes originais para alguns componentes específicos estão disponíveis por um período de 10 anos desde a colocação no mercado da última unidade do modelo.

Visite o nosso website para:  
[www.sharphomeappliances.com](http://www.sharphomeappliances.com)

# Indhold

KAPITEL -1: GENERELLE ADVARSLER.....	81
KAPITEL -2: DIN FRYSER .....	85
KAPITEL -3: SÅDAN BRUGER DU DIN FRYSER.....	86
KAPITEL -4: GUIDE TIL OPBEVARING AF MADVARER.....	89
KAPITEL -5: VENDING AF DØR.....	89
KAPITEL -6: FEJLFINDING .....	89
KAPITEL -7: TIP TIL ENERGIBESPARELSE .....	91
KAPITEL -8: TEKNISKE DATA .....	92
KAPITEL -9: KUNDEPLEJE OG -SERVICE .....	92

Din fryser overholder gældende sikkerhedskrav. Forkert brug kan medføre personskader og materielle skader. Læs denne vejledning omhyggeligt, før du bruger din fryser for første gang for at undgå risiko for skader. Den indeholder vigtige oplysninger om installation, sikkerhed, brug og vedligeholdelse af din fryser. Opbevar denne vejledning til senere brug.





**BRAND**

**Advarsel:** Risiko for brand / brændbare materialer

## KAPITEL -1: GENERELLE ADVARSLER

 **ADVARSEL:** Hold ventilationsåbninger i køleskabet fri af tildækning.

 **ADVARSEL:** Brug ikke mekanisk udstyr eller andre midler til at fremskynde afrimning.

 **ADVARSEL:** Brug ikke andre elektriske apparater inden i køleskabet.

 **ADVARSEL:** Pas på ikke at beskadige kølekredsen.

 **ADVARSEL:** Ved placering af apparatet skal det sikres, at netledningen ikke klemmes eller beskadiges.

 **ADVARSEL:** Placer ikke flere transportable stikdåser eller transportable strømforsyninger bag på apparatet.

 **ADVARSEL:** For at undgå personskade eller beskadige apparatet skal det installeres i overensstemmelse med producentens anvisninger.

 Den lille mængde kølemiddel, som er anvendt i dette køleskab er miljøvenlig R600a (en isobuten) og er brændbar og eksplosiv, hvis den antændes i vedlagte vilkår.

\* Når køleskabet bæres eller sættes på plads, skal man passe på ikke at beskadige kølekredsløbet.

\* Opbevar ikke beholdere med brandfarlige materialer f. eks. spraydåser og refillere til brandslukkere i nærheden af køleskabet.

\* Dette apparat er beregnet til brug i hjemmet og lignende steder såsom:

- personalekøkkener i butikker, på kontorer og andre arbejdsmiljøer der kan sidestilles med en almindelig privat husholdning
- landejendomme og af gæster på hoteller, moteller og andre boligomgivelser der kan sidestilles med en almindelig privat husholdning
- bed and breakfast miljøer der kan sidestilles med en almindelig privat husholdning

## KAPITEL -1: GENERELLE ADVARSLER

- catering og lignende ikke-detailhandel der kan sidestilles med en almindelig privat husholdning
- \* Dit køleskab kræver en 220-240 V, 50 Hz strømforsyning. Brug ikke andre strømforsyninger. Før du tilslutter dit køleskab, skal du sikre dig, at oplysningerne på datapladen (spænding og tilsluttet belastning) svarer til ledningsnettet på tilslutningsstedet. Hvis du er i tvivl, skal du kontakte en elektriker)
- \* Dette apparat kan bruges af børn i alderen fra 8 år og derover samt personer med nedsatte fysiske, følesans og mentale evner eller manglende erfaring og viden, når de er blevet vejledt eller instrueret i apparatets anvendelse på en sikker måde og forstår den involverede risiko. Børn skal ikke lege med apparatet. Rengøring og vedligeholdelse skal ikke udføres af børn uden opsyn.
- \* Børn fra 3 til 8 år må lægge varer i og tage varer ud af køleapparater. Børn forventes ikke at udføre rengøring eller vedligeholdelse af apparatet. Meget små børn (0-3 år) forventes ikke at bruge apparater. Mindre børn (3-8 år) forventes ikke at kunne bruge apparater på sikker vis, medmindre det sker under supervision. Større børn (8-14 år) og sårbare personer kan bruge apparater sikkert, når de superviseres og har fået den nødvendige vejledning i brugen af apparatet. Meget sårbare personer forventes ikke at bruge apparater på sikker vis, medmindre det sker under supervision.
- \* En beskadiget netledning /stik kan forårsage brand eller give elektrisk stød. Hvis den er beskadiget skal den udskiftes. Dette må kun udføres af kvalificeret personale.
- \* Dette apparat er ikke beregnet til brug i højder over 2000 m.

### **Følg disse instruktioner for at undgå fødevarerkontaminering:**

- \* Hvis døren holdes åben i længere tid, kan det medføre, at temperaturen i apparatets rum øges væsentligt.
- \* Rengør hyppigt overflader, der kan komme i kontakt med fødevarer, og tilgængelige afløbssystemer.
- \* Opbevar rå kød og rå fisk i egnede beholdere i køleskabet, så disse fødevarer ikke kommer i kontakt med eller drypper på andre fødevarer.
- \* Fryserum med to stjerner er beregnet til opbevaring af på forhånd nedfrosne fødevarer, opbevaring eller fremstilling af dessertis og isterninger.
- \* Rum med én, to og tre stjerner er ikke egnede til nedfrysning af friske fødevarer.
- \* Hvis køleapparatet skal stå tomt i længere perioder, skal det slukkes, afrimes, rengøres og tørres, og døren lades åben for at undgå, der dannes skimmel i apparatet.

# KAPITEL -1: GENERELLE ADVARSLER

## Bortskaffelse

- Al emballage og materialer er miljøvenlige og kan genbruges. Bortskaf emballagen på en miljøvenlig måde. Kontakt din kommune for yderligere oplysninger.
- Når apparatet skal kasseres, så klip netledningen af og ødelæg stik og ledning. Inaktiver dørlåsen med henblik på at forhindre, at børn bliver fanget inde i fryseren.
- Et afklippet stik, der indsættes i en 16 A stikkontakt, er en seriøs sikkerhedsrisiko (elektrisk stød) Sørg for, at det afklippede stik bortskaffes på sikker vis.

## For produkter i Danmark:

Apparatet er udstyret med et stik, der er godkendt i EU ( EU-Schuko-stik) og kan bruges i Finland, Norge og Sverige. I Danmark er apparatet kun godkendt til brug med en stikkontakt af typen E eller typen CEE7 // 7-S med et jordben. Hvis der kun findes en stikkontakt af typen K på tilslutningsstedet, må udskitning af EU-Schuko-stikket med det danske stik kun udføres af autoriseret servicepersonale. Alternativt kan der tilsluttes en passende og godkendt strømadapter til overgang mellem Schuko-stikket og det danske jordforbindelsessystem. Denne adapter (min. 10 ampere og op til maks. 13 ampere) kan bestilles hos en velassorteret hvidevareforhandler eller en autoriseret elektriker. Kun ved hjælp af en af disse metoder kan det sikres, at apparatet har korrekt jordforbindelse. Hvis der ikke er etableret jordforbindelse, skal en autoriseret elektriker foretage installation af jordforbindelse. Hvis apparatet bruges uden, at der er etableret jordforbindelse, er vi ikke ansvarlige for eventuel manglende mulighed for at bruge apparatet, som dette kan medføre.

## Bortskaffelse af dit gamle apparat

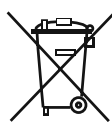

Dette symbol på produktet eller emballagen betyder, at produktet ikke må behandles som husholdningsaffald. I stedet skal det leveres til affaldssamling på en genbrugsplads, der genanvender elektrisk og elektronisk udstyr. Genbrug af materialer vil være medvirkende til at naturens ressourcer bevares. For mere detaljerede oplysninger om genbrug af dette produkt kan du kontakte kommunen, genbrugspladsen eller den butik, hvor du har købt produktet.

Sørg din lokale myndighed om bortskaffelse af WEEE med henblik på genbrug, genanvendelse og genvinding.

## Bemærkninger:

- Læs instruktionsbogen grundigt før installation og brug af apparatet. Vi er ikke ansvarlige for skader, der opstår som følge af forkert brug.
- Følg alle instruktioner på dit apparat og i instruktionsbogen og opbevar instruktionsbogen på et sikkert sted til at løse de problemer, der måtte opstå i fremtiden.
- Dette apparat er fremstillet til at kunne bruges i private hjem, og det kan kun bruges i inden for hjemmet og kun til de angivne formål. Det er ikke velegnet til kommerciel eller fælles brug. En sådan anvendelse vil medføre, at garantien for apparatet bortfalder, og vores virksomhed vil ikke være ansvarlig for tab, der vil opstå.
- Dette apparat er fremstillet til brug i hjem, og det er kun egnet til afkøling/opbevaring af fødevarer. Det er ikke velegnet til kommerciel eller fælles brug og/eller til opbevaring af andet end fødevarer. Firmaet er ikke ansvarligt for tab, der opstår, hvis det modsatte er tilfældet.



## Sikkerhedsadvarsler

- Tilslut ikke din fryser til ledningsnettet vha. en forlængerledning.
- En beskadiget netledning / stik kan forårsage brand eller give dig et elektrisk stød. Hvis den er beskadiget, skal den udskiftes. Dette må kun foretages af kvalificeret personale.
- Bøj aldrig netledningen overdrevet.
- Hold aldrig ved netledningen / stikket med våde hænder, da dette kan forårsage et elektriske støg gennem en kortslutning.
- Placer ikke glasflasker eller dåser med drikkevarer i fryseren. Flasker og dåser kan eksplodere.
- Når du tager is ud af fryseren, skal du ikke røre ved den. Is kan forårsage brandsår eller rifter.
- Fjern ikke ting fra fryseren, hvis dine hænder er fugtige eller våde. Dette kan forårsage hudlæsioner eller 'forbrændinger'..
- Nedfrys aldrig mad, der har været optøet.

## Installationsoplysninger

*Før udpakning og flytning af din fryser skal du tage dig tid til at blive fortrolig med følgende punkter.*

- Anbring ikke skabet i direkte sollys og væk fra varmekilder som f. eks. en radiator.
- Apparatet skal være mindst 50 cm væk fra komfurer gasovne og varmelegemer og bør være mindst 5 cm væk fra elektriske ovne.
- Udsæt ikke din fryser for fugtighed eller regn.
- Din fryser bør placeres mindst 20 mm væk fra en anden fryser.
- Der skal være mindst 150 mm's luft over dit apparat. Der må ikke placeres noget oven på dit apparat.
- Det er vigtigt for sikker drift, at din fryser står sikkert og afbalanceret. De justerbare fødder anvendes til at få din fryser til at stå rigtigt. Sørg for, at skabet står lodret, inden du anbringer fødevarer i det.
- Vi anbefaler, at du tørre alle hylder og bakker af med en klud, der er dyppet i varmt vand blandet med en tsk natriumbikarbonat før brug. Efter rengøring bør du skylle med varmt vand og tørre af.
- Installer skabet ved hjælp af plastik afstandsstykkerne, som kan findes på bagsiden af skabet. Drej 90 grader (som vist i diagrammet). Dette vil forhindre kølerørene i at røre ved væggen bagved.
- Fryseren skal placeres mod en væg med en fri afstand, der ikke overstiger 75 mm.

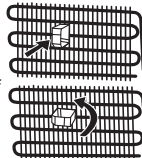

## KAPITEL -1: GENERELLE ADVARSLER

- Dette apparat er beregnet til at fungere under vanskelige klimaforhold (op til 43 °C eller 110° F) og er forsynet med "Freezer Shield"-teknologi, der sikrer, at den frose mad i fryseren ikke tør op, selv om den omgivende temperatur falder helt ned til -15 °C. Du kan derfor installere dit apparat i et uopvarmet rum uden at skulle bryde dig om, at maden i fryseren kan blive dårlig. Når den omgivende temperatur igen er normal, kan du fortsætte med at bruge apparatet som sædvanlig.

### Før du bruger din fryser



- Inden du stiller din fryser på sin plads, bør du se efter, om der er synlige skader. Undlad at installere din fryser, hvis den er beskadiget.
- Når du tager din fryser i brug for første gang, skal den stå i en oprejst position i mindst 3 timer før tilslutning til lysnettet. Dette vil muliggøre en effektiv drift og forhindre beskadigelse af kompressoren.
- Du kan muligvis mærke en let lugt, når du bruger din fryser for første gang. Dette er helt normalt og vil forsvinde, når fryseren begynder at køle.

### Oplysninger om No-Frost-teknologi

No-frost-frysere har et andet driftsprincip end andre statiske frysere.

I normale frysere dannes der rimfrost i fryseren på grund af den luftfugtigheden, der opstår inde i køleskabet, når døren åbnes, og som følge af den fugtighed, madvarerne afgiver. For at afrime frost og is i fryseren skal du med jævne mellemrum slukke fryseren, lægge de madvarer, som skal holdes frose, i en særskilt køleboks, og fjerne den is, der har samlet sig i fryseren.

Det forholder sig helt anderledes med no-frost-frysere. Tør og kold luft blæses ensartet og jævnt ind i fryserummet fra flere steder af ved hjælp af en blæser. Kold luft spredes ensartet og jævnt mellem hylderne og køler alle dine madvarer lige meget, hvilket forhindrer fugt og frysning.

Din no-frost-fryser giver dig dermed en øget brugervenlighed, ud over dets enorme kapacitet og stilfulde udseende.

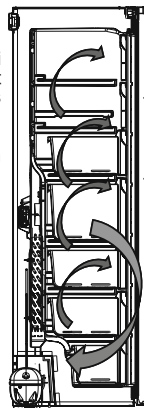

## KAPITEL -2: DIN FRYSER

Dette apparat er ikke beregnet til at blive brugt som et indbygget element.

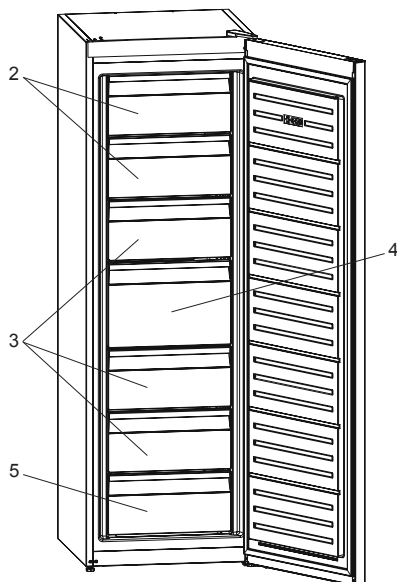

Nogle modeller har hyld med icematic i øverste kurv.

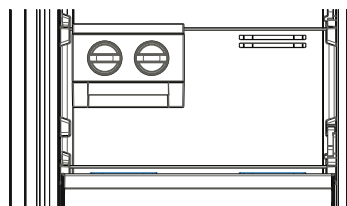

1. Isbakke \*
2. Den fryserklap
3. Frysereskuffer
4. Fryserens store skuffe
5. Fryserens nederste skuffe

\* På visse modeller

### Generelle bemærkninger

#### Fryserum (fryser):

Den mest effektive energianvendelse sikres, når skufferne og beholderne er i opbevaringsplacering.

Denne figur er blevet udarbejdet til orientering for at vise de forskellige dele og tilbehør i kølefryseskabet.

Dele kan variere afhængigt af kølefryseskabets model.

## KAPITEL -3: SÅDAN BRUGER DU DIN FRYSER

### Display og betjeningspanel

#### Brug af betjeningspanelet

1. Indstilling af fryserens temperatur.
2. Indikator for Superfrystilstand
3. Indikator for Sparetilstand
4. Alarmindikator
5. Indikator for Børnesikringstilstand
6. Tilstandsvælger
7. Sænk værdien
8. Øg værdien
9. Børnesikringsvælger

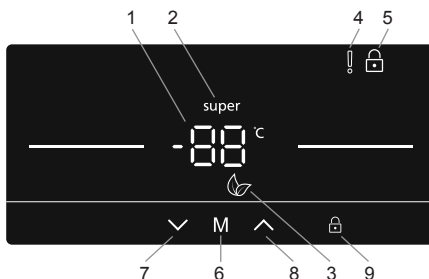

### Betjening af fryseren

#### Superfrystilstand

##### Formål

- Til nedfrysning af en stor mængde mad, der ikke kan være på hurtigfrysningshylden.
- Til nedfrysning af tilberedte fødevarer.
- Til hurtig nedfrysning af friske madvarer, så de bevarer friskheden.

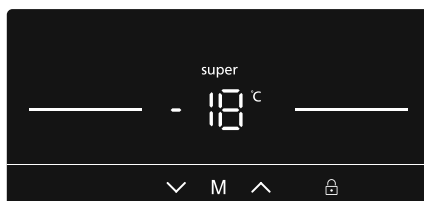

##### Sådan bruges den

- Tryk på knappen til sænkning af værdien (7 på betjeningspaneldiagrammet) gentagne gange, indtil "Superfrylogoet" vises (2).
- Når Superfrystilstand er indstillet, vil maskinen bippe for at bekræfte, at tilstanden er slået til.
- Efter bippet vises fryserens oprindelige temperatur på skærmen.
- Tilstanden kan annulleres ved at følge ovenstående vejledning fra begyndelsen.

##### I denne tilstand:



Sparetilstand kan ikke vælges, mens Superfrys er aktiv.

#### Sparetilstand

##### Formål

Besparelse af energi. I perioder med mindre hyppig brug (åbning af døren) eller fravær fra hjemmet, f.eks. i ferier, kan Spareprogrammet sørge for den optimale temperatur og sørge for, at der spares strøm.

##### Sådan bruges den

- Tryk på tilstandsvælgeren (M)(6) på betjeningspaneldiagrammet), indtil ikonet "Sparetilstand"  vises (3).
- Når "Sparetilstand" er indstillet, vil maskinen bippe for at bekræfte, at tilstanden er slået til.
- Efter bippet vil indstillingen for frysertemperatur (1) vise et "E".
- Sparetilstanden kan annulleres ved tryk på knappen  (6).



##### I denne tilstand:

- Frysertemperaturen kan justeres, men justeringen gennemføres ikke, før Sparetilstand annulleres. Når Sparetilstand annulleres, vil den valgte indstillingsværdi blive aktiveret, og temperaturen vil blive justeret.
- Superfrystilstand kan vælges, men hvis man gør det, annulleres Sparetilstand øjeblikkeligt.



## KAPITEL -3: SÅDAN BRUGER DU DIN FRYSER

### Pauseskærmtilstand

#### Formål

Denne tilstand sparer energi ved at slukke alt lys i betjeningspanelet, når panelet er inaktivt.

#### Sådan bruges den

- Pauseskærmtilstand vil automatisk blive aktiveret efter 30 sekunder.
- Hvis du trykker på en knap, mens betjeningspanelets lys er slukket, vises maskinens aktuelle indstillinger på displayet igen, så du kan foretage eventuelle ændringer.
- Hvis du ikke annullerer Pauseskærmtilstand eller trykker på en knap i 30 sekunder, vil betjeningspanelet forblive slukket.



#### Sådan deaktiveres Pauseskærmtilstand

- Hvis du vil annullere Pauseskærmtilstand, skal du først trykke på en valgfri knap for at aktivere knapperne. Tryk og hold derefter nede på tilstandsknappen "M" (6) i tre sekunder.
- Du kan aktivere Pauseskærmtilstand igen ved at trykke og holde nede på tilstandsknappen "M" (6) i tre sekunder.

### Børnesikringsfunktionen

#### Formål

Børnesikring kan aktiveres for at forhindre, at der foretages utilsigtede ændringer af indstillingerne.

#### Aktivering af børnesikring

Tryk og hold nede på børnesikringsknappen  (9) i fem sekunder.

#### Annullering af børnesikring

Tryk og hold nede på børnesikringsknappen  (9) i fem sekunder.



#### Åben dør-alarm

Hvis fryserdøren står åben i mere end to minutter, vil apparatet bippe.

#### Indstilling af fryserens temperatur

- Det er derefter muligt at bruge pil op eller pil ned (7/8) til at angive temperaturen (-16, -17, -18, -19, -20, -21, -22, -23, -24 °C og Superfrystilstand "super").
- Hvis Superfrystilstand eller Sparetilstand er aktiveret, vil temperaturen ikke blive ændret, før tilstanden annulleres.



#### Anbefalede temperaturværdier for fryseren

Hvornår den skal justeres	Indvendig temperatur (°C)
For minimumsfrysekapacitet	-16, -17
Ved normal brug	-18, -19, -20, -21
For maksimumfrysekapacitet.	-22, -23, -24

Superfrysningstilstand: Denne indstilling skal slås til 24 timer før, du anbringer friske madvarer i fryseren. Efter 54 timer vender den tilbage til den værdi, der normalt er indstillet.

### Advarsler for temperaturindstillinger

- Omgivelsernes temperatur, temperaturen af nyligt anbragte madvarer, og hvor ofte døren åbnes, påvirker temperaturen i fryseren. Hvis det er nødvendigt, kan temperaturindstillingen reguleres.
- Det anbefales, at du ikke bruger dit fryseren i temperaturer, der er koldere end 10°C.
- Temperaturen skal indstilles under hensyntagen til, hvor ofte fryserdøren åbnes og lukkes, hvor meget mad, der er opbevaret i fryseren, og omgivelserne og placeringen af fryseren.
- Vi anbefaler, at når fryseren anvendes første gang, skal den stå og køre i 24 timer uafbrudt for at sikre, at den er helt afkølet. Undlad at åbne fryserens dør eller sætte mad ind i denne periode.
- Din fryser har en 5 minutters indbygget forsinkelsesfunktion, som er designet til at undgå beskadigelse af kompressoren. Når der er strøm på din fryser, begynder den at fungere normalt efter 5 minutter.
- Din fryser er designet til at fungere i de omgivelsernes temperaturintervaller, som er angivet i standarderne i følge klimaklassen, som det fremgår af oplysningsmærkatet. Det anbefales, at din fryser ikke bruges i omgivelser, der er uden for de angivne temperaturintervaller af hensyn til køleeffektiviteten.

## KAPITEL -3: SÅDAN BRUGER DU DIN FRYSER

- Dette apparat er designet til brug ved en omgivende temperatur i et område mellem 10 °C og 43 °C.

### Klimaklasse og betydning:

**T (tropisk):** Dette køleskab er beregnet til brug i omgivende temperaturer på 16 °C til 43 °C.

**ST (subtropisk):** Dette køleskab er beregnet til brug i omgivende temperaturer på 16 °C til 38 °C.

**N (tempereret):** Dette køleskab er beregnet til brug i omgivende temperaturer på 16 °C til 32 °C.

**SN (udvidet tempereret):** Dette køleskab er beregnet til brug i omgivende temperaturer på 10 °C til 32 °C.

### Vigtige installationsanvisninger

Dette apparat er udviklet til at fungere i ekstreme rumtemperaturer (op til 43 °C) og er udviklet med Freezer Shield-teknologi, der sikrer, at de frosne varer ikke tør op, selvom rumtemperaturen falder ned til -15 °C. Så du kan installere apparatet i et uopvarmet rum uden at skulle bekymre dig om, at maden i fryseren går til. Når rumtemperaturen igen er normal, kan du fortsætte med at bruge apparatet som sædvanlig.

### Afstandsstykke

- Når fryserens dør lukkes, vil der opstå et vakuum. Vent omkring 1 minut, før du åbner døren igen.
- Dette er valgfrit, men letter åbning af døren. Hvis du bruger afstandsstykket, kan der opstå en smule kondens omkring området, og du kan så fjerne det.

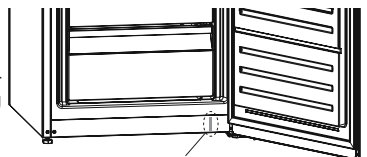

Afstandsstykke

### Tilbehør

#### Icematic (På visse modeller)

- Tag isbakken ud
- Fyld vand i til stregen.
- Sæt isbakken tilbage i sin oprindelige position
- Når isternerne er dannet, så drej håndtaget, hvorefter isternerne falder ned i isbakken.

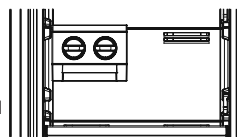

#### Bemærk:

- Fyld ikke isbakken med vand for at lave isterner. Den kan være gået i stykker.
- Flytning af ismaskinen kan være vanskeligt, når kølefryseskabet kører. I dette tilfælde bør den rengøres, efter fjernelse af glashylderne.

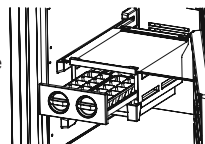

#### Isterningbakke (På visse modeller)

- Fyld isbakken med vand og placer den i fryserummet.
- Når vandet er blevet til is, kan De vride bakken som vist herunder, for at få fat i isternerne.



### Rengøring

- **Sluk på stikkontakten og træk stikket ud, før du rengør din fryser.**
- Vask ikke din fryser ved at hælde vand ind i den.
- Brug en klud eller svamp med varmt sæbevand til at aftørre din fryser indvendigt og udvendigt.
- Fjern forsigtigt alle skuffer ved at skubbe opad eller udad, og rengør dem med sæbevand. De må ikke vaskes i vaskemaskine eller opvaskemaskine.
- Brug ikke opløsningsmidler, slibende rengøringsmidler, glasrens eller universalrengøringsmidler til at rengøre din fryser. Dette kan forårsage skader på plastoverflader og andre komponenter med de kemikalier, som de indeholder.
- Rengør køleribberne på bagsiden af din fryser med en blød børste eller støvsuger mindst en gang om året.

**Sørg for, at din fryser er slukket under rengøring.**

#### Udskiftning af LED-streng (hvis en LED-streng bruges til oplysning)

Hvis dit køleskab har LED-belysning, så tag kontakt til Sharps kundeservice, da en udskiftning skal foretages af autoriseret servicepersonale.

## KAPITEL -3: SÅDAN BRUGER DU DIN FRYSER

### Afrimning

Din fryser afrimes automatisk. Vand, der dannes som følge af afrimningen, passerer gennem opsamlingsstuden ind i fordampningsbeholderen på bagsiden af din fryser og fordampes her af sig selv.

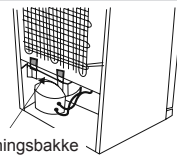

Fordampningsbakke

## KAPITEL -4: GUIDE TIL OPBEVARING AF MADVARER

- Fryserummet bruges til at fryse friske madvarer, at opbevare frosne madvarer i den periode, der er angivet på emballagen, og at lave isterninger.
- Anbring ikke frisk og varm mad ved siden af frosne madvarer, da det kan optø de frosne madvarer.
- Når du fryser friske madvarer (f.eks. kød, fisk og hakkekød), skal du dele det op i portioner, så en hel portion kan bruges på én gang.
- Når frosne madvarer opbevares, skal vejledningen på emballagen altid følges nøje. Hvis der ikke er nogen oplysninger, bør madvarer ikke opbevares mere end 3 måneder fra købsdatoen.
- Størst mulig mængde: Hvis du vil opbevare store mængder madvarer og udnytte fryserpladsen bedst muligt, kan du fjerne skufferne, men beholde lågerne. På denne måde kan du opbevare store madvarer direkte på hylderne.
- Når du køber frosne fødevarer skal du sørge for, at de er nedfrosne ved passende temperaturer, og at emballagen er intakt.
- Frosne madvarer skal transporteres i egnede beholdere for at bevare kvaliteten af maden og skal sættes i fryseren hurtigst muligt.
- Hvis en pakke af frosne fødevarer viser tegn på fugt og unormal hævelse, er det sandsynligt, at den tidligere har været opbevaret ved en uegnet temperatur og at indholdet er blevet forringet.
- Længden af opbevaring af frosne fødevarer afhænger af den omgivende temperatur, indstilling af termostat, hvor ofte døren åbnes, typen af madvare og længden af den tid, produktet skal transporteres fra butikken til dit hjem. Følg altid instruktionerne på emballagen, og opbevar aldrig madvarer længere end den angivne maksimale opbevaringstid.

### Hvis du gerne vil udnytte din fryzers maksimale frysekapacitet:

- Den maksimale mængde af madvarer (i kg), der kan fryses på 24 timer, er angivet på apparatets etiket. (Dit køleskab har kapacitet til at fryse 25 kg ved en omgivelsestemperatur på 25 °C)
- For at apparatet fungerer optimalt og nå maksimal frysekapacitet, skal du indstille køleskabet på Superfrys (SF) i 24 timer, inden du anbringer friske madvarer i fryseren.
- Når du har anbragt friske madvarer i fryseren, er 24 timer som regel nok til at fryse dem. "Superfrys-tilstand" deaktiveres automatisk efter 2-3 dage for at spare strøm.

### Hvis du gerne vil indfryse en lille mængde mad (op til 3 kg) i din fryser:

- Anbring dine fødevarer, uden at de rører ved frossen mad, og aktivér tilstanden "Hurtig indfrysning". Du kan anbringe dine fødevarer ved siden af anden frossen mad, når først de er helt frosne (efter mindst 24 timer).
- Madvarer, der har været frosne, men er blevet optøet, må ikke fryses igen. Dette kan medføre sundhedsproblemer såsom madforgiftning.
- Varm mad skal være kølet helt af, før den lægges i fryseren.
- Når du køber frosne fødevarer skal du sørge for, at de er nedfrosne ved passende temperaturer, og at emballagen er intakt.

## KAPITEL -5: VENDING AF DØR

### Omlacering af dør

- Det afhænger af, hvilken fryser du har, om det er muligt at vende døren.
- Det er ikke muligt, hvis håndtag er monteret på forsiden af skabet.
- Hvis din model ikke har håndtag, er det muligt at vende døren, men dette skal udføres af autoriseret personale. Ring til Sharp kundeservice.

## KAPITEL -6: FEJLFINDING

Din fryser, som er udstyret med et indbygget fejlopdagelsessystem, er i stand til at give dig vejledning, hvis din fryser ikke fungerer som forventet. I tilfælde af en fejl vises en fejlkode på kontrolpanelet. De mest almindelige fejlkoder er vist nedenfor. Hvis din fryser viser en kode, som ikke vises nedenfor, så kontakt Sharps kundeservice

FEJLTYPEN	BETYDNING	HVORFOR	DET SKAL DU GØRE
E01	Sensordvarsel		Kontakt Sharp Kundeservice så hurtigt som muligt.

## KAPITEL -6: FEJLFINDING

FEJLTYPE	BETYDNING	HVORFOR	DET SKAL DU GØRE
E02	Sensoradvarsel		Kontakt Sharp Kundeservice så hurtigt som muligt.
E03	Sensoradvarsel		Kontakt Sharp Kundeservice så hurtigt som muligt.
E06	Sensoradvarsel		Kontakt Sharp Kundeservice så hurtigt som muligt.
E07	Sensoradvarsel		Kontakt Sharp Kundeservice så hurtigt som muligt.
E08	Advarsel om lav spænding	Strømforsyningen til apparatet er faldet til under 170 W.	<p>- Dette er ikke en fejl på apparatet, men er en fejlmeddelelse, som er med til at forhindre skade på kompressoren.</p> <p>- Spændingen skal øges til det påkrævede niveau</p> <p>Hvis denne advarsel fortsætter, kontakt Sharp Kundeservice så hurtigt som muligt.</p>
E09	Fryserummet er ikke køldt nok	Dette kan forekomme efter længere strømafbrydelse.	<ol style="list-style-type: none"> <li>1. Indstil fryserens temperatur til en koldere værdi, eller indstil den til superfrys. Dette bør fjerne fejlkoden, når den påkrævede temperatur er nået. Hold dørene lukket for forkorte den tid, det tager at nå den korrekte temperatur.</li> <li>2. Fjern eventuelle varer, der er tøet op, mens denne fejl stod på. De kan bruges inden for kort tid.</li> <li>3. Læg ikke ferske madvarer i fryserummet, før den korrekte temperatur er nået, og fejlen ikke længere forekommer.</li> </ol> <p>Hvis denne advarsel fortsætter, kontakt Sharp Kundeservice så hurtigt som muligt.</p>

### Kontrollér advarsler

#### Hvis fryseren ikke virker;

- Er der et strømsvigt?
- Er stikket sat korrekt i stikkontakten?
- Er der gået en sikring i den strømkreds, som kølefryseskabet er tilsluttet?
- Er der overhovedet fejl ved stikkontakten? For at kontrollere dette, kan du tilslutte dit kølefryseskab til en kendt fungerende stikkontakt.

#### Hvis fryseren ikke køler nok;

- Er temperaturreguleringen korrekt?
- Har døren til skabet været åbnet hyppigt og været åben længe?
- Er fryserdøren lukket korrekt?
- Har du sat en skål eller mad ind i din fryser, så den rører bagvæggen i fryseren, hvilket vil hindre luftcirkulationen?
- Er din fryser overfyldt?
- Er der tilstrækkelig afstand mellem din fryser og bag- og sidevægge?
- Er omgivelsesens temperatur inden for det værdiinterval, der er angivet i betjeningsvejledningen?

#### Hvis madvarerne i fryseren er for kolde

- Er temperaturreguleringen korrekt?
- Er der anbragt mange fødevarer i fryseren for nyligt?

#### Hvis din fryser støjer for meget;

For at opretholde den indstillede køling, vil kompressoren aktiveres fra tid til anden. Støj fra din fryser på dette tidspunkt er normalt på grund af dens funktion. Når det nødvendige kølingsniveau er nået, vil støjen reduceres automatisk. Hvis støjen fortsætter;

## KAPITEL -6: FEJLFINDING

- Står fryseren stabilt? Er benene justeret?
- Står der noget bag ved fryseren?
- Er der hylder eller tallerkener, der vibrerer? Flyt hylder eller tallerkener, hvis dette er tilfældet.
- Vibrerer de ting, der står oven på fryseren?

### Normale lyde;

#### Knagende (is, der knager) lyde:

- Under automatisk afrimning.
- Når apparatet afkøles eller opvarmes (pga. udvidelse af apparatets materiale).

#### Korte knagende lyde: Høres, når termostaten slår kompressoren til og fra.

**Kompressorstøj (normale motorlyde):** Denne støj betyder, at kompressoren kører normalt. Kompressoren kan kortvarigt udsende mere støj, når den bliver aktiveret.

**Boblende og plaskende lyde:** Denne støj er forårsaget af strømmen af kølemiddel i rørene.

**Støj fra vandgennemstrømning:** Normal støj fra vand, der strømmer til fordampningsbeholderen under afrimning. Denne støj kan høres under afrimning.

**Støj fra luftgennemstrømning (Normal støj fra blæseren):** Dette kan høres i Ingen rim-frysere under normal drift af systemet på grund af luftcirkulation.

### Hvis luftfugtigheden stiger inden i fryseren;

- Er madvarerne korrekt indpakket? Blev beholderne godt tørret, før de blev anbragt i fryseren?
- Blev døren til fryseren åbnet meget hyppigt? Når døren åbnes, vil fugtighed i luften i rummet trænge ind i fryseren. Især hvis luftfugtigheden i lokalet er for høj, og jo oftere døren åbnes des hurtigere stiger fugtigheden.

### Hvis døren ikke åbnes og lukkes korrekt;

- Er der madvarer, der forhindrer døren i at lukkes?
- Er fryserdøren, kurve og isbakken anbragt korrekt?
- Er tætningslisterne i døren knækket eller flossede?
- Står fryseren på en jævn overflade?

### Hvis kanterne på fryseren, hvor døren slutter til, er varme;

Især om sommeren (varmt vejr), kan de overflader, som har fælles kontakt blive varmere, når kompressoren arbejder. Dette er normalt.

### VIKTIGE BEMÆRKNINGER:

- Kompressorens varmebeskyttelsessikring vil slå fra efter pludselige strøm nedbrud eller efter frakobling af apparatet, fordi kølemidlet i kølesystemet ikke er stabiliseret. Dette er helt normalt, og fryseren vil starte igen efter 4 eller 5 minutter.
- Køleaggregatet i din fryser er skjult i bagvæggen. Derfor kan vanddråber eller is forekomme på bagsiden af fryseren pga. drift af kompressoren i bestemte tidsintervaller. Dette er normalt. Det er ikke nødvendigt at afrime, medmindre isen er overdreven.
- Hvis du ikke vil bruge din fryser i lang tid (f. eks. i sommerferien), så tag stikket ud af stikkontakten. Rengør din fryser i henhold til del 4 og lad døren stå åben for at undgå fugt og lugt.
- Det apparat, du har købt, er designet til hjemmebrug, og kan kun anvendes i hjemmet og til det specificerede formål. Det er ikke velegnet til kommerciel eller fælles brug. Hvis forbrugeren bruger apparatet på en sådan måde, som ikke er i overensstemmelse med disse funktioner, vil vi understrege, at producenten og forhandleren ikke er ansvarlige for eventuel reparation og svigt inden for garantiperioden.
- Hvis problemet vedvarer, efter du har fulgt ovenstående instruktioner, skal du kontakte en autoriseret servicetekniker.

## KAPITEL -7: TIP TIL ENERGIBESPARELSE

- Installer ikke apparatet tæt på varmeafgivende apparater. F. eks. et komfur, ovn, opvaskemaskine eller radiator. Placer fryseren i det køligste område i rummet.
- Placer fryseren i et godt ventileret rum og sørg for, at luftindtægene i fryseren ikke er dækket til.
- Lad altid varm mad køle ned til rumtemperatur, inden den anbringes i fryseren.
- Prøv at undgå at holde døren åben i lange perioder eller åbne døren alt for ofte, da varm luft vil trænge ind i fryseren og forårsage, at kompressoren tænder unødigt ofte.
- Sørg for, at der ikke er blokeringer, der forhindrer døren i at lukke ordentligt.
- Tildæk madvarer, inden du sætter dem ind i fryseren. Dette mindsker opsamling af fugt i fryseren.
- Læs afsnittet om "Indstilling af temperatur" om de foreslåede indstillinger af temperaturer.
- Bloker ikke koldluftindtagene. Dette bevirker, at fryseren vil køre længere og bruge mere energi.
- Hold fryseren fuld.
- Niveller fryseren, så døren lukker helt tæt.
- Rengør fra tid til anden bagsiden af fryseren med en støvsuger eller malerpensel for at forhindre en øgning af strømforbruget.
- Hold dørens tætningslister rene og bløde. Udskift tætningslisterne, hvis de er slidte.

## KAPITEL -8: TEKNISKE DATA

Disse tekniske oplysninger kan findes på ydelsesskiltet, som sidder på indersiden af apparatet, og på energimærket. QR-koden på energimærket, der blev leveret sammen med apparatet, angiver et link til et websted med oplysninger om apparatets ydeevne i EU EPREL-databasen.

Gem energimærket til senere brug sammen med brugervejledningen og alle andre dokumenter, der blev leveret sammen med dette apparat.

Det er også muligt at finde de samme oplysninger i EPREL ved hjælp af linket <https://eprel.ec.europa.eu> samt modelnavnet og produktnummeret, som du kan finde på apparatets ydelsesskilt.

Du kan få detaljerede oplysninger om energimærket via linket [www.theenergylabel.eu](http://www.theenergylabel.eu).

## KAPITEL -9: KUNDEPLEJE OG -SERVICE

Brug altid originale reservedele.

Når du kontakter vores autoriserede servicecenter, skal du sørge for at have følge data ved hånden: Model, produktnummer, serienummer.

Disse oplysninger kan findes på ydelsesskiltet.

Du kan finde klassificeringsetiketten inden for køleområdet i nederste venstre side.

De originale reservedele til nogle specifikke komponenter er tilgængelige i mindst 7 eller 10 år, baseret på komponenttype og salg af den sidste enhed af modellen.

**Besøg vores websted for at:**  
[www.sharphomeappliances.com](http://www.sharphomeappliances.com)

# Innhold

KAPITTEL 1: GENERELLE ADVARSLER.....	94
KAPITTEL 2: FRYSEREN DIN .....	98
KAPITTEL 3: HVORDAN BRUKE FRYSEREN DIN .....	99
KAPITTEL 4: RETNINGSLINJER FOR OPPBEVARING AV MAT .....	102
KAPITTEL 5: REVERSERING AV DØREN .....	102
KAPITTEL 6: FEILSØKING .....	102
KAPITTEL 7: TIPS FOR ENERGISPARING .....	104
KAPITTEL 8: TEKNISK DATA.....	105
KAPITTEL 9: KUNDESTØTTE OG SERVICE .....	105

Fryseren er i samsvar med gjeldende sikkerhetskrav. U hensiktsmessig bruk kan føre til personskader og skader på eiendom. Les denne bruksanvisningen nøye før fryseren brukes for første gang for å unngå risiko for skade. Den inneholder viktig sikkerhetsinformasjon om montering, sikkerhet, bruk og vedlikehold av fryseren. Oppbevar denne bruksanvisningen for senere bruk.



**BRANN**

**Advarsel:** Risiko for brann / brennbare materialer

## KAPITTEL 1: GENERELLE ADVARSLER

 **ADVARSEL:** Ventilasjonsåpningene på kokjøleskapet må være uten hindringen.

 **ADVARSEL:** Mekanisk verktøy eller ekstra hjelpemidler må ikke brukes for å gjøre avrimingsprosessen raskere.

 **ADVARSEL:** Andre elektriske apparater må ikke brukes inne i kjøleskapet.

 **ADVARSEL:** Kjølemiddelkretsen må ikke skades.

 **ADVARSEL:** Når du plasserer apparatet, må du påse at strømledningen ikke blir sittende fast eller kommer til skade.

 **ADVARSEL:** Du må ikke plassere flere skjøteledninger eller strømkontakter bak apparatet.

 **ADVARSEL:** For å unngå personskader eller skader, må dette apparatet monteres i henhold til instruksjonene gitt av produsenten.

 Den lille mengden kjølemiddel som brukes i kjøleskapet er miljøvennlig R600a (isobuten) og er brennbart og eksplosivt hvis det antennes i lukkede miljøer.

\* Kjølegasskretsen må ikke skades mens kjøleskapet bæres og posisjoneres.

\* Beholdere med brennbare materialer, som for eksempel spraybokser eller patroner for brannslukningsapparater må ikke lagres i nærheten av kjøleskapet.

\* Dette apparatet må brukes i husholdninger og lignende anvendelser som for eksempel;

- kjøkkenområder for ansatte i butikker, kontorer og andre arbeidsmiljøer der kan sammenlignes med en vanlig privat husholdning
- gårdsbruk og for kunder i hoteller, moteller og andre boligmiljøer der kan sammenlignes med en vanlig privat husholdning
- miljøer som tilbyr overnatting med frokost der kan sammenlignes med en vanlig privat husholdning;



## KAPITTEL 1: GENERELLE ADVARSLER

- catering og lignende anvendelser i områder som ikke er relatert til detaljhandel der kan sammenlignes med en vanlig privat husholdning
- \* Kjøleskapet krever 220-240V, 50Hz strømmettet. Ikke bruk annen strømforsyning. Før kjøleskapet kobles, sikre at informasjonen på typeskiltet (spenning og tilkoblet last) samsvarer med strømtilførselen. Ta kontakt med en kvalifisert elektriker hvis du er i tvil).
- \* Dette apparatet kan brukes av barn fra 8 år og oppover og personer med reduserte fysiske, sensoriske eller mentale evner eller personer uten erfaring og kunnskap hvis de får tilsyn eller instruksjoner om bruk av apparatet på en sikker måte og forstår farene som er involvert. Ikke la barn leke med apparatet. Rengjøring og brukervedlikehold må ikke utføres av barn, hvis de ikke overvåkes.
- \* Barn i alderen mellom 3 til 8 år har lov til å laste inn og utav kjøleapparater. Barn er ikke forventet å utføre rengjøring eller vedlikehold av apparatet. Det forventes at småbarn (0-3 år) ikke bruker apparater. Det er forventet at unge barn (3-8 år) tryggy kan bruke apparater, forutsatt at det gis kontinuerlig tilsyn. Eldre barn (8-14 år) og sårbare mennesker som kan bruke apparater trygt etter at de har fått riktig tilsyn eller instruksjon for bruk av apparatet. Svært sårbare mennesker forventes ikke å bruke apparater trygt hvis ikke kontinuerlig tilsyn er gitt.
- \* En skadet strømledning/støpsel kan forårsake brann eller gi deg elektrisk støt. Når skadet, må den skiftes ut. Dette bør bare gjøres av kvalifisert personell.
- \* Dette apparatet skal ikke brukes i høyder som overstiger 2000 moh.

## KAPITTEL 1: GENERELLE ADVARSLER

### **For å unngå forurensing av mat, følg disse instruksjonene:**

- \* Å ha døren åpen i lange perioder, kan føre til en betydelig økning i temperaturen i apparatets rom.
- \* Rengjør jevnlig overflater som kan komme i kontakt med mat og tilgjengelige dreneringssystemer.
- \* Oppbevar rå kjøtt og fisk i egnede beholdere i kjøleskapet, slik at det ikke kommer i kontakt med, eller drypper på annen mat.
- \* To-stjerners fryseskuffer er egnet for oppbevaring av forfrossen mat, lagring eller fremstilling av iskrem og å lage isterninger.
- \* Ett-, to- og tre-stjerners rom er ikke egnet for frysing av fersk mat.
- \* Hvis kjøleapparatet er tomt i lange perioder, må du slå av, avrim, rengjøre, tørke og la døren stå åpen for å forhindre muggdannelse i apparatet.

# KAPITTEL 1: GENERELLE ADVARSLER

## Avfallshåndtering

- Emballasjer og materialer som brukes er miljøvennlige og kan resirkuleres. Emballasjen må kastes på en miljøvennlig måte. Ta kontakt med din kommune for nærmere informasjon.
- Når apparatet skal kasserer, må den elektriske ledningen kuttes og pluggen og kabelen må ødelegges. Fjern dørlåsen for å forhindre at barn stenger seg inne i produktet.
- En plugg som ble kuttet av og som er nå satt inn en 16 amp stikkontakt er en alvorlig sikkerhetsrisiko (sjokk). Sikre at pluggen avhendes på en sikker måte.

## For danske produkter:

Apparatet er utstyrt med en støpsel som er godkjent i EU (EU-Schuko-støpsel), og kan brukes i Finland, Norge og Sverige. I Danmark er apparatet kun godkjent for bruk med stikkontakter av type E eller CEE7 // 7-S med jordingspinne. Hvis det kun finnes stikkontakter av type K ved tilkoblingspunktet, skal EU-Schuko-støpslet utelukkende byttes ut med et dansk støpsel av en autorisert serviceperson. Eventuelt kan det benyttes en egnet og godkjent strømadapter som overgang mellom Schuko-støpslet og det danske jordingsystemet. Denne adapteren (min. 10 A, maks. 13 A) kan bestilles hos større hvitevareforhandlere og autoriserte elektrikere. Det er kun disse metodene som kan sikre at apparatet blir korrekt jodet. Hvis det ikke finnes noen jordingsinstallasjon, skal dette installeres av en autorisert elektriker. Hvis apparatet brukes uten jording, skal vi ikke holdes ansvarlig for eventuelle tap som kan oppstå.

## Avhending av gamle apparater



Dette symbolet på produktet eller pakken innebærer at produktet ikke skal behandles som husholdningsavfall. Det skal leveres til gjeldende steder hvor avfallet innsamlles og hvor elektrisk og elektronisk utstyr resirkuleres. Gjenvinning av materialer vil bidra til å bevare naturressursene. For mer detaljert informasjon om gjenvinning av dette produktet, ta kontakt med kommunen, husholdningsavfallshåndteringstjenesten eller butikken du har kjøpt produktet fra.

Spør lokale myndigheter om disponering av EE-avfall for gjenbruk, resirkulering og gjenopprettingsformål.

## Merknader:

- Les bruksanvisningen nøye før apparatet installeres og brukes. Vi er ikke ansvarlige for skader som oppstår på grunn av feil bruk.
- Følg instruksjoner og bruksanvisningen, og hold denne bruksanvisningen på et trygt sted for å løse problemene som kan oppstå i fremtiden.
- Dette apparatet er utviklet for å brukes i boliger, og det kan bare brukes i hjemlige miljøer og for angitte formål. Det er ikke egnet for kommersiell eller vanlig bruk. Slik bruk vil føre til at garantien på apparatet blir kansellert. Vårt selskap vil ikke være ansvarlig for tap som oppstår.
- Dette apparatet er utviklet for å brukes i hus, og det er bare egnet for å kjøle eller lagre matvarer. Det er ikke egnet for kommersiell eller vanlig bruk og/eller for lagring av stoffer med unntak av mat. Vårt selskap er ikke ansvarlig for tap som forekommer i det motsatte tilfellet.

## Sikkerhetsadvarsler



- Fryseren må ikke kobles til el-nettet ved å bruke en skjøteledning.
- En skadet strømledning/støpsel kan forårsake brann og kan gi deg elektrisk støt. Når skadet, må den skiftes ut. Dette bør bare gjøres av kvalifisert personell.
- Strømledningen må aldri bøyes for mye.
- Strømledningen/støpslet må aldri berøres med våte hender, da dette kan føre til kortslutning eller elektrisk støt.
- Glassflasker eller drikkevarebokser må aldri settes inn i fryseren. Flasker eller bokser kan eksplodere.
- Når du tar ut isen gjort i fryseren, ikke berør den da is kan føre til brannskader og/eller kutt.
- Varer må ikke fjernes fra fryseren hvis hendene er fuktige eller våte. Dette kan føre til hudforandringer eller frost-/fryseskader.
- Ikke frys maten hvis det allerede har vært frosset.

## Installasjonsinformasjon

*Før fryseren pakkes ut og brukes, ta litt tid å bli kjent med følgende punkter.*

- Fryseren må plasseres unna direkte sollys og unna enhver varmekilde, for eksempel en radiator.
- Apparatet bør være minst 50 cm unna ovner, gasskomfyrer og kjerner av varmeapparater, og bør være minst 5 cm vekk fra elektriske ovner.
- Fryseren må ikke utsettes for regn eller fuktighet.
- Fryseren skal plasseres i det minste 20 mm bort fra en annen fryser.
- Det må være en klaring på minst 150 mm over apparatet. Ikke plasser gjenstander oppå apparatet.
- Fryseren må være trygg og balansert for en sikker drift. De justerbare føttene brukes å utjevne fryseren. Sørg for at apparatet er jevnet før du legger matvarer inni det.
- Hyller og skuffer må alltid tørkes før bruk med en klut dyppet i varmt vann blandet med en teskje natron. Etter rengjøring, skyll med varmt vann og tørk.
- Produktet må installeres ved å bruke plastavstandsguider, som finnes på baksiden av produktet. Snu 90 grader (som vist på bildet). Dette vil hindre at kondensatoren berører veggen.
- Fryseren bør plasseres mot en vegg med fri avstand på høyst 75 mm.
- Dette apparatet er konstruert for bruk i vanskelige klimaforhold (opptil 43 °C) og drives med «Freezer Shield»-teknologi som sikrer at frosten mat i fryseren ikke tines selv om omgivelsestemperaturen faller så lavt som -15 °C. Dette betyr at apparatet kan installeres i et uoppvarmet rom uten at du trenger å bekymre deg for at den frose maten i fryseren skal bli dårlig. Når omgivelsestemperaturen igjen når et normalt nivå, kan du forsette å bruke apparatet som vanlig.

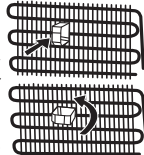

## KAPITTEL 1: GENERELLE ADVARSLER

### Før fryseren brukes



- Se etter synlige skader før du setter opp fryseren. Fryseren må ikke installeres eller brukes dersom det er skadet.
- Når du bruker fryseren for første gang, hold det i oppreist stilling i minst 3 timer før det kobles til strømnettet. Dette vil tillate en effektiv drift og forhindrer skader på kompressoren.
- En lett lukt kan merkes når du bruker fryseren for første gang. Dette er helt normalt og vil forsvinne når kjøleskapet begynner å kjøle.

### Informasjon om frostfri-teknologi

Frostfrie fryserer skiller seg fra andre statiske fryserer i sine arbeidsprinsipper.

I vanlige fryserer fører fuktigheten som kommer inn i når man åpner døren eller fuktigheten fra maten til rim i fryserrommet. Når du skal avrime og fjerne isen i fryserrommet, må du periodevis slå av fryseren, plassere maten som må holde seg trossen, i en separat kjølebeholder, og fjerne isen som har samlet seg i fryserrommet.

Situasjonen er en helt annen med frostfrie fryserer. En vifte blåser tørr og kald luft jevnt fordelt på flere punkter inn i fryseren. Kald luft spres jevnt fordelt mellom hyllene og kjøler all maten likt og ensartet, noe som hindrer fuktighet og frysing.

Derfor er det frostfrie fryserer enkelt i bruk, i tillegg til at det har en enorm kapasitet og har et elegant utseende.

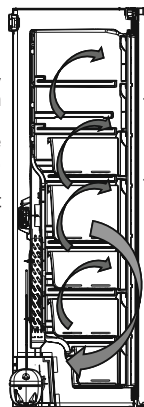

## KAPITTEL 2: FRYSEREN DIN

Apparatet er ikke beregnet å brukes som et innebygget apparat.

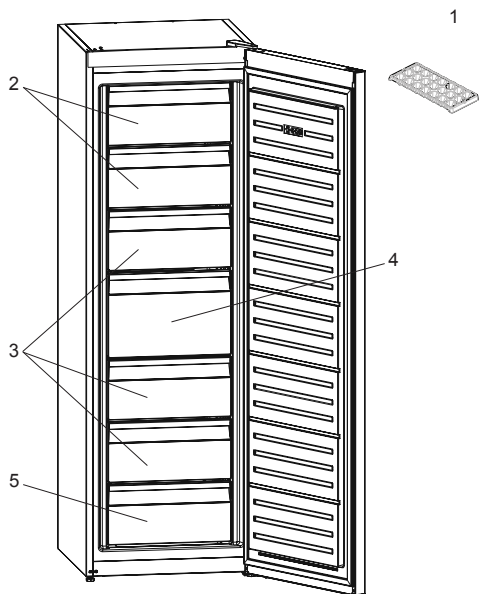

### Generelle merknader

**Fryserom (fryser):** Mest effektiv energibruk er sikret i konfigurasjonen med skuffene og beholderne i standard posisjon.

På enkelte modeller finnes det en hylle med icematic i den øverste kurven.

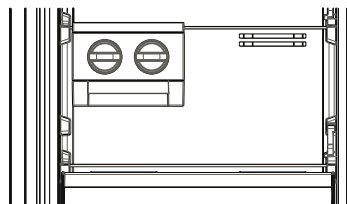

1. Isbitbrett \*
2. Klaff
3. Fryseskuffer
4. Stor skuff
5. Nedre skuff

\* I noen modeller

Figuren er for informasjonsformål og viser ulike deler og tilbehør. Deler kan variere i henhold til modellen.

## KAPITTEL 3: HVORDAN BRUKE FRYSEREN DIN

### Skjerm og kontrollpanel

#### Bruke kontrollpanelet

1. Innstillinger for frysertemperatur
2. Indikator for superfrysmodus
3. Indikator for økonomimodus
4. Alarmindikator
5. Indikator for barnesikring
6. Modusvelger
7. Reduser verdi
8. Øk verdi
9. Barnesikringsvelger

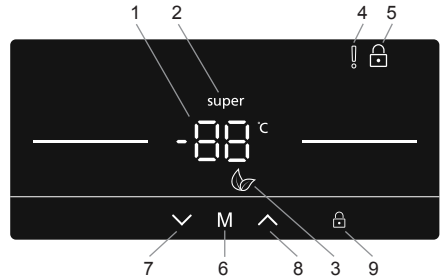

### Betjening av fryseren

#### Superfrysmodus

##### Formål

- å fryse en stor mengde mat som ikke får plass på hurtigfrysehyllen
- å fryse tilberedt mat
- å fryse fersk mat raskt for å beholde ferskheten

##### Slik bruker du den

- Trykk gjentatte ganger på reduser-knappen (nr. 7 i kontrollpaneldiagrammet) til superfryslogoen vises (nr. 2)
- Når superfrysmodus er stilt inn, piper maskinen for å bekrefte at modusen er slått på.
- Etter pipet vises originaltemperaturen til fryseren på skjermen.
- Modusen kan avbrytes ved å gjenta instruksjonene ovenfor fra begynnelsen.

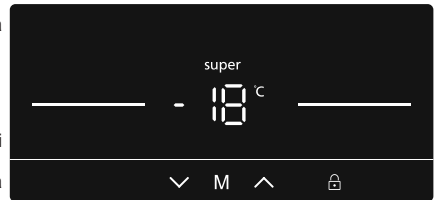

##### Når denne modusen er aktiv:

Økonomimodus kan ikke velges når superfrys er aktiv.

#### Økonomimodus

##### Formål

Energisparing i perioder med mindre bruk (åpning av dør) eller fravær fra hjemmet, for eksempel i ferier, kan økonomiprogrammet gi en optimal temperatur samtidig som du sparer strøm.

##### Slik bruker du den

- Trykk på modusvelgeren (M) (nr. 6 i kontrollpaneldiagrammet) til økonomimodusikonet vises (nr. 3).
- Når økonomimodus er stilt inn, piper maskinen for å bekrefte at modusen er slått på.
- Etter pipet viser fryserens temperaturinnstilling (nr. 1) en E.
- Økonomimodus kan avbrytes ved å trykke på M-knappen (nr. 6).



##### Når denne modusen er aktiv:

- Frysertemperaturen kan justeres. Justeringen foretas imidlertid ikke før økonomimodus er avbrutt. Når økonomimodus avsluttes, aktiveres den valgte innstillingsverdien og temperaturen justeres.
- Du kan velge superfrysmodus, men økonomimodus avbrytes imidlertid umiddelbart.

#### Skjermsparemodus

##### Formål

Denne modusen sparer energi ved å slå av alle lysene på kontrollpanelet når panelet ikke er aktivt.

##### Slik bruker du den

- Skjermsparemodus aktiveres automatisk etter 30 sekunder.
- Dersom du trykker på en hvilken som helst knapp mens lysene på kontrollpanelet er slukket, vises de aktuelle enhetsinnstillingene på skjermen igjen, slik at du kan foreta de endringene du ønsker.



## KAPITTEL 3: HVORDAN BRUKE FRYSEREN DIN

- Hvis du ikke ønsker å avbryte skjermsparringsmodus eller trykker på en hvilken som helst knapp i 30 sekunder, slukkes kontrollpanelet igjen.

### Deaktivere skjermsparringsmodus

- Når du vil deaktivere skjermsparemodusen, trykker du på en hvilken som helst knapp for å aktivere knappene, og deretter holder du modusknappen **M** (nr. 6) inne igjen i tre sekunder.
- Hvis du vil aktivere skjermsparringsmodus på nytt, trykker og holder du inne modusknappen **M** (nr. 6) i tre sekunder.

### Barnesikringsfunksjonen

#### Formål

Barnesikringen kan aktiveres for å forhindre tilfeldige endringer eller andre endringer som ikke var tilsiktet, på innstillingene til enheten.

#### Aktivere barnesikringen

Trykk og hold inne barnesikringsknappen  (nr. 9) i fem sekunder.

#### Avbryt barnesikringen

Trykk og hold inne barnesikringsknappen  (nr. 9) i fem sekunder.

#### Funksjonen for åpen dør-alarm

Hvis døren til fryseren står åpen i mer enn to minutter, begynner apparatet å pipe.

### Innstillinger for frysertemperatur

- Brukeren kan bruke øk- eller reduser-knappen (nr. 7/8) til å stille inn temperaturen (-16, -17, -18, -19, -20, -21, -22, -23, -24 °C og superfrysmodusen «super»).
- Hvis superfrysmodus eller økonomimodus er aktivert, endres ikke temperaturen før modusen avbrytes.



### Anbefalte temperaturverdier for fryseren

Når kreves det justering?	Innvendig temperatur (°C)
For minimum frysekapasitet	-16, -17
Ved normal bruk	-18, -19, -20, -21
For maksimum frysekapasitet	-22, -23, -24

Superfrysingsmodus: Dette alternativet må slås på 24 timer før fersk mat plasseres i fryseren. Etter 54 timer går den tilbake til normalt angitt verdi.

### Advarsler for temperaturinnstillinger

- Omgivelsestemperaturen, temperaturen av den ferske lagrede mat og hvor ofte døren åpnes, påvirker temperaturen i fryseren. Endre temperaturinnstillingen, hvis det er nødvendig.
- Det anbefales ikke å bruke fryseren når temperaturen er under 10°C.
- Temperaturinnstillingen bør settes ved å ta hensyn til hvor ofte døren åpnes og lukkes, hvor mye mat er lagret i fryseren og miljøet og plasseringen av apparatet.
- Når fryseren skal brukes for første gang, er vår anbefaling å la det fungere i 24 timer for å sikre at det er helt avkjølt. Døren må ikke åpnes og mat må ikke settes inne under denne perioden.
- Fryseren har en 5 minutters innebygd forsinkelsesfunksjon, som er utviklet for å hindre skader på kompressoren. Når strømmen slås på, vil fryseren begynne å fungere som normalt etter 5 minutter.
- Fryseren er laget for å operere i temperaturintervaller som er angitt i kravene, i henhold til klimaklassen som er angitt i informasjonsetiketten. Fryseren må ikke brukes ved temperaturer som er utenfor de oppgitte temperaturintervallene i forhold til kjøleeffekt.
- Dette apparatet er beregnet for bruk i en omgivelsestemperatur i 10°C - 43°C.

**T (tropisk):** Dette kjøleskapet er beregnet på bruk i omgivelsestemperaturer fra 16 °C til 43 °C.

**ST (subtropisk):** Dette kjøleskapet er beregnet på bruk i omgivelsestemperaturer fra 16 °C til 38 °C.

**N (temperert):** Dette kjøleskapet er beregnet på bruk i omgivelsestemperaturer fra 16 °C til 32 °C.

**SN (utvidet temperert):** Dette kjøleskapet er beregnet på bruk i omgivelsestemperaturer fra 10 °C til 32 °C.

## KAPITTEL 3: HVORDAN BRUKE FRYSEREN DIN

### Viktige installeringsinstruksjoner

Dette apparatet er konstruert for bruk i vanskelige klimaforhold (opptil 43 °C) og drives med «Freezer Shield»-teknologi som sikrer at frossen mat i fryseren ikke tiner selv om omgivelsestemperaturen faller så lavt som -15 °C. Dette betyr at apparatet kan installeres i et oppvarmet rom uten at du trenger å bekymre deg for at den frosne maten i fryseren skal bli dårlig. Når omgivelsestemperaturen igjen når et normalt nivå, kan du fortsette å bruke apparatet som vanlig.

### Avstandsstykke

- Når døren til fryseren stenges, vil vakuum oppstå. Vent i ca 1 minutt for å åpne den.
- Dette programmet er valgfritt for enkel åpning av døren. Med dette programmet, kan det oppstå litt kondens rundt dette området, og du kan ta den ut.

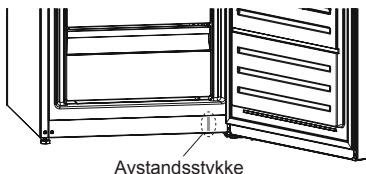

### Tilbehør

#### Icematic (I noen modeller)

- Ta ut skuffen for å lage is
- Fyll vann opp til linjen.
- Sett brettet i sin opprinnelige posisjon
- Når isbiter dannes, vri spaken for å slippe isbiter.

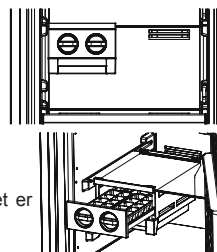

#### Merk:

- Fryseboks må ikke fylles med vann for å lage is. Det kan være den er ødelagt.
- Det kan være at ismaskinen ikke klarer å bevege seg skikkelig mens kjøleskapet er påslått. I et slikt tilfelle bør den renses etter at glassplatene har blitt tatt ut.

#### Isterningsbrett (I noen modeller)

- Fyll isterningsbrettet med vann og sett det i fryseboksen.
- Når vannet har frosset helt, kan du vri på isterningsbrettet som vist nedenfor for å løsne isbitene.



### Rengjøring

- **Før fryseren rengjøres, slå strømmen av og ta støpselet fra stikkkontakten.**
- Ikke vask fryseren ved å helle vann på det.
- Bruk et varmt klut med såpe eller svamp å tørke av interiør og eksteriør av fryseren din.
- Kurver må fjernes forsiktig ved å skyve oppover eller utover. De må rengjøres med såpevann. Kan ikke vaskes i vaskemaskin eller oppvaskmaskin.
- Ikke bruk løsemidler, skuremidler, glassrengjøringsmidler eller universelle rengjøringsmidler for å rengjøre fryseren. Dette kan skade plastoverflater og andre komponenter med kjemikalier de inneholder.
- Rengjør kondensatoren på baksiden av fryseren minst en gang i året med en myk børste eller støvsuger.

#### Kontroller at fryseren er frakoblet under rengjøring.

#### Erstatte LED-lampen (hvis en LED-lampe er brukt som belysning)

Ta kontakt med Sharp help desk da dette bør endres kun av autorisert personell.

### Tining

Fryseren avrimes automatisk. Vannet som dannes som et resultat av avriming passerer gjennom vannrør, strømmer inn i fordampningskammeret bak fryseren og fordampes av seg selv der inne.

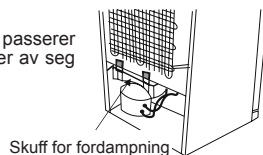

## KAPITTEL 4: RETNINGSLINJER FOR OPPBEVARING AV MAT

- Fryserrommet brukes til å fryse ned fersk mat, oppbevare frossen mat i den tiden som er angitt på pakken, og for å lage isbiter.
- Ikke legg den fersk og varm mat ved siden av frossen mat, da dette kan tine den.
- Når du fryser fersk mat (f.eks. kjøtt, fisk og kjøttdeig), må du dele dem opp i porsjoner som du kan brune til én servering.
- For oppbevaring av frossen mat bør du alltid følge instruksjonen som følger med maten. Hvis det ikke følger med noen informasjon, bør ikke maten oppbevares i lengre enn tre måneder etter kjøpsdatoen.
- Maksimal lagring: Hvis du ønsker å lagre store mengder mat og bruke den maksimale netto fryserkapasiteten, kan du fjerne alle de uttrekkbare skuffene, men beholde fryserklaffene. Takket være dette er det mulig å lagre store, plasskrevende elementer direkte på hyllene.
- Når du kjøper frossen mat, må du kontrollere at den har blitt fryst ved en passende temperatur og at pakningen er intakt.
- Frossen mat bør fraktes i passende beholdere for å bevare kvaliteten, og den bør legges i fryseren så fort som mulig.
- Hvis en pakke med frossen mat viser tegn på fuktighet og unormal oppsvulming, kan det bety at den har blitt oppbevart i feil temperatur og at innholdet er forringet.
- Holdbarhetstiden for frossen mat avhenger av romtemperaturen, termostattinnstillinger, hvor ofte døren blir åpnet, hvilken type mat det er og hvor lang tid det tar å frakte den fra butikken og hjem. Følg alltid instruksjonene på pakken, og overstig aldri den maksimale oppbevaringstiden indikert.

### Om du skal bruke fryseren med maksimal frysekapasitet:

- Den maksimale mengden ferske matvarer (målt i kg) som kan fryses i løpet av 24 timer, er vist på apparatets etikett (kjøleskapet ditt har kapasitet til å fryse 25 kg ved en omgivelsestemperatur på 25 °C)
- For å oppnå maksimal frysekapasitet må du stille apparatet i superfrysmodus (SF) i 24 timer før du legger inn fersk mat.
- Når du har satt inn fersk mat i fryseren, er det 24 timer vanligvis tilstrekkelig for å fryse. Superfrysmodus deaktiveres automatisk etter 2–3 dager for å spare strøm.

### Om du skal fryse små mengder (opptil 3 kg) i fryseren:

- Legg inn maten slik at den ikke berører mat som allerede er frossen, og aktiver hurtigfrysemodus. Du kan plassere maten ved siden av annen frossen mat når den er gjennomfrossen (etter min. 24 timer).
- Ikke frys ned mat som allerede har vært opptint. Det kan være helseskadelig og kan blant annet føre til matforgiftning.
- La varm mat kjøles helt ned før du legger den i fryseren.
- Når du kjøper frossen mat, må du kontrollere at den har blitt fryst ved en passende temperatur og at pakningen er intakt.

## KAPITTEL 5: REVERSERING AV DØREN

### Reposisjonering av døren

- Reversering av døren avhenger av fryseren du har.
- Det kan ikke gjøres der håndtakene er festet på forsiden av apparatet.
- Hvis modellen ikke har håndtak, kan dørene reverseres, men dette må gjøres av autorisert personell. Ring Sharp service.

## KAPITTEL 6: FEILSØKING

Fryseren er utstyrt med et innebygd feildeteksjonssystem som gir deg veiledning hvis fryseren ikke fungerer som forventet. Ved en feil, vises en kode på kontrollpanelet. De mest vanlige kodene vises nedenfor. Hvis fryseren viser en kode som vises ikke nedenfor, ta kontakt med Sharp helpdesk.

FEILTYPE	BETYDNING	ÅRSAK	TILTAK
E01	Sensorvarsel		Kontakt Sharp kundestøtte så snart som mulig.
E02	Sensorvarsel		Kontakt Sharp kundestøtte så snart som mulig.
E03	Sensorvarsel		Kontakt Sharp kundestøtte så snart som mulig.
E06	Sensorvarsel		Kontakt Sharp kundestøtte så snart som mulig.
E07	Sensorvarsel		Kontakt Sharp kundestøtte så snart som mulig.



## KAPITTEL 6: FEILSØKING

FEILTYPE	BETYDNING	ÅRSAK	TILTAK
E08	Varsel om lav spenning	Strømtilførselen til enheten har sunket til under 170 W.	- Dette er ikke en svikt ved enheten. Feilen bidrar til å forhindre skade på kompressoren. - Voltstyrken må økes tilbake til påkrevd nivå Hvis varselet vedvarer må du kontakt Sharp kundestøtte så snart som mulig.
E09	Det er ikke kaldt nok i fryseravdelingen	Sannsynlig etter lenger tids strøbrudd.	1. Still frysertemperaturen lavere eller still til Superfrys. Så snart den påkrevde temperaturen er blitt nådd burde dette fjerne feilkoden. Hold dørene lukket så det går raskere å nå den rette temperaturen. 2. Fjern de produktene som har tinet helt eller delvis i løpet av perioden med feil. De kan brukes innen en kort tidsperiode. 3. Ikke legg noen nye produkter i fryseren før den rette temperaturen er blitt nådd og feilen ikke lenger vises. Hvis varselet vedvarer må du kontakt Sharp kundestøtte så snart som mulig.

### Sjekk advarsler;

#### Hvis fryseren fungerer ikke;

- Er det et strøbrudd?
- Er pluggen koblet til stikkontakten på riktig måte?
- Er sikringen av kontakten der pluggen er tilkoblet eller hovedsikringen i orden?
- Er det noen feil på stikkontakten? For å sjekke dette, koble kjøleskapet i en fungerende stikkontakt.

#### Hvis fryseren ikke kjøler nok;

- Er justeringen av temperaturen rett?
- Åpnes døren til fryseren ofte og stå åpen for en lang stund?
- Lukkes døren til fryseren ordentlig?
- Er det en rett eller mat på fryseren som kommer i kontakt med bakveggen av fryseren, slik at det hindrer luft sirkulasjonen?
- Er fryseren overfylt?
- Er det tilstrekkelig avstand mellom fryser, bak og sidevegger?
- Er omgivelsestemperaturen innenfor verdiområdet som er angitt i bruksanvisningen?

#### Hvis maten i fryseren er overkjølt

- Er justeringen av temperaturen rett?
- Har du nylig lagt mye mat i fryseren?

#### Hvis fryseren opererer for høyt;

For å opprettholde det innstilte avkjølingsnivået, kan kompressoren aktiveres fra tid til annen. Lyder fra fryseren er på dette tidspunktet normale og skyldes dens funksjon. Når ønsket avkjølingsnivå nås, vil lyder reduseres automatisk. Hvis lydene vedvarer;

- Er apparatet stabilt? Har du justert beina?
- Finnes det noe bak fryseren?
- Vibrerer hyller eller retter på hyllene? Bytt ut hyller og/eller retter hvis dette er tilfelle.
- Vibrerer varene som plasseres på fryser?

#### Normale lyder;

##### Sprenning (oppsprekking av is) støy:

- Under automatisk avriming.
- Når apparatet er avkjølt eller oppvarmet (på grunn av utvidelse av materiale).

**Kort sprekke dannelse:** Høres når termostaten slår kompressoren av/på.

**Støy fra kompressor (Normal motorstøy):** Støyen betyr at kompressoren fungerer normalt. Kompressoren kan føre til mer støy for en kort tid når den aktiveres.

## KAPITTEL 6: FEILSØKING

**Boblende støy og sprut:** Denne støyen forårsakes av strømmingen av kjølevæsken i rørene i systemet.

**Støy fra vannstrøm:** Normal støy av vann som strømmer til fordampningsbeholderen under tiningen. Denne støyen kan høres under tiningen.

**Støy fra luftblåsing (Normal viftestøy):** Denne støyen kan høres i No-frost-fryseren under normal drift av systemet på grunn av luftsirkulasjon.

### Hvis fuktighet bygges opp inne i fryseren;

- Har maten blitt ordentlig pakket? Er beholderne godt tørket før de settes i fryseren?
- Åpnes døren av fryseren veldig ofte? Når døren åpnes, fuktigheten som finnes i luften kommer inn i fryseren. Spesielt hvis luftfuktigheten i rommet er for høy, jo oftere døren åpnes jo raskere vil luftfuktig være.

### Hvis dørene ikke åpnes og lukkes riktig;

- Hindrer matpakker lukking av døren?
- Er døren, kurver og isboks riktig plassert?
- Er pakningen på døren ødelagt eller revet?
- Er fryseren på en jevn overflate?

### Hvis kantene på frysenskap der leddet får kontakt med er varme;

Spesielt om sommeren (varmt vær), kan overflatene der leddet får kontakt med bli varmere under drift av kompressoren, men dette er normalt.

### VIKTIGE MERKNADER:

- Termosikringen av kompressorbeskyttelsen vil kutte ut etter plutselige strøbrudd eller etter frakobling av apparatet, fordi gassen i kjølesystemet ikke er stabilisert. Dette er helt normalt, og fryseren vil starte på nytt etter 4 eller 5 minutter.
- Kjøleenheten på fryseren er skjult i bakveggen. Derfor kan vannråper eller is oppstå på den bakre overflaten av fryseren på grunn av drift av kompressoren i gitte intervaller. Dette er normalt. Avriming skal bare gjøres når isen er overdreven.
- Koble fryseren hvis du ikke vil bruke den i lang tid (for eksempel i sommerferien). Rengjør fryseren i henhold til del 4 og la døren stå åpen for å unngå fuktighet og lukt.
- Apparatet du har kjøpt, er utviklet for hjemmebruk og kan bare brukes hjemme og for formålene som er angitt. Det er ikke egnet for kommersiell eller vanlig bruk. Dersom forbrukeren bruker apparatet på en måte som ikke er i overensstemmelse med disse funksjonene, legger vi vekt på at produsenten og forhandleren ikke skal være ansvarlig for reparasjon og svikt i garantiperioden.
- Hvis problemet fortsetter etter at du har fulgt alle instruksjonene ovenfor, ta kontakt med en autorisert serviceleverandør.

## KAPITTEL 7: TIPS FOR ENERGISPARING

- Ikke installer apparatet i nærheten av varmeproduserende apparater. Slik som komfyr, stekeovn, oppvaskmaskin eller radiator, og plasser apparatet i den kuleste delen av rommet.
- Plasser apparatet i et kjølig og godt ventilert rom, og sørg for at luftåpningene hindres ikke.
- Varm mat må alltid avkjøles til romtemperatur før de legges i fryseren.
- Prøv å unngå å holde døren åpen for lange perioder eller ikke åpne døren for ofte, da varm luft kommer inn og kompressoren kan unødvendig slås på.
- Sikre at det ikke er noen hindringer som hindrer at døren lukkes ordentlig.
- Dekk matvarer før de plasseres i fryseren. Dette kutter ned på fuktighet som bygger seg opp inne i enheten.
- Se "temperaturinnstillinger" for for de foreslåtte temperaturinnstillingene.
- Kalde luftventiler må ikke blokkeres. Dette fører til at fryseren kjører lengre tid og bruker mer energi.
- Fryseren må holdes full.
- Fryseren må utjevnes slik at døren lukkes tett.
- Baksiden av apparatet må av og til rengjøres med en støvsuger eller pensel for å unngå økt strømforbruk.
- Hold tetninger rene og slik at de kan bøyes. Skift pakninger hvis de er slitte.

## KAPITTEL 8: TEKNISK DATA

Den tekniske informasjonen kan finnes på typeskiltet på innsiden av apparatet og på energimerket. QR-koden på energimerket levert med apparatet viser til en nettløse til informasjon om apparatets ytelse i EU EPREL-databasen.

Lagre energimerket sammen med brukermanualen og alle andre dokumenter apparatet ble levert med.

Det er også mulig å finne den samme informasjonen i EPREL via lenken <https://eprel.ec.europa.eu> og modellnavnet og produktnummeret du finner på apparatets typeskilt.

Se lenken [www.theenergylabel.eu](http://www.theenergylabel.eu) for detaljert informasjon om energimerket.

## KAPITTEL 9: KUNDESTØTTE OG SERVICE

Bruk alltid originale reservedeler.

Når du tar kontakt med vårt autoriserte servicesenter, påse at du har følgende informasjon tilgjengelig: Modell, serienummer.

Informasjonen kan finnes på typeskiltet.

Du finner klassifiseringsetiketten i kjølesonen på venstre nedre side .

De originale reservedelene til noen spesifikke komponenter er tilgjengelige i minst 7 eller 10 år, basert på komponenttypen, fra markedsføring av den siste enheten i modellen.

**Besøk nettsiden vår for å:**  
[www.sharphomeappliances.com](http://www.sharphomeappliances.com)

# Innehållsförteckning

KAPITEL -1. ALLMÄNNA VARNINGAR .....	107
KAPITEL -2: DIN FRYSS .....	111
KAPITEL -3: ANVÄNDA DIN FRYSS .....	112
KAPITEL -4: MATFÖRVARINGSGUIDE .....	114
KAPITEL -5: BYTE AV ÖPPNINGSDÖRR .....	115
KAPITEL -6: FELSÖKNING .....	115
KAPITEL -7: TIPS FÖR ATT SPARA ENERGI.....	117
KAPITEL -8: TEKNISKA DATA .....	117
KAPITEL -9: KUNDVÅRD OCH SERVICE .....	118

Din frys överensstämmer med aktuella säkerhetskrav. Olämplig användning kan leda till personskada och egendomsskada. För att undvika risken för skador, läs bruksanvisningen noggrant innan du använder din frys för första gången. Det innehåller viktig säkerhetsinformation om installation, säkerhet, användning och underhåll av din frys. Behåll denna bruksanvisning för framtida bruk.





**BRAND**

**Varning: Brandfara / brandfarligt material**

## KAPITEL -1. ALLMÄNNA VARNINGAR

 **WARNING:** Håll ventilationsöppningarna i kylan fria från blockering.

 **WARNING:** Använd inte mekaniska anordningar eller andra hjälpmedel för att påskynda avfrostningen.

 **WARNING:** Använd inte andra elektriska apparater inuti kylan.

 **WARNING:** Skada inte kylkretsen.

 **WARNING:** När du positionerar apparaten ser du till att sladden inte är klämd eller skadad.

 **WARNING:** Anslut inte flera bärbara uttag eller bärbara nätaggregat på baksidan av apparaten.

 **WARNING:** För att undvika personskada eller skador måste enheten installeras enligt tillverkarens instruktioner.

 Den lilla mängden köldmedium som används i denna kyl är miljövänliga R600a (en isobutan) och är brandfarlig och explosiv om den antänds i slutna förhållanden.

\* Vid bärande och placering av kylan, skada inte kylgaskretsen.

\* Förvara inte någon behållare med brännbart material, såsom sprayburkar eller brandsläckarpåfyllningspatroner i närheten av kylan.

\* Denna enhet är avsedd att användas i hushåll och liknande tillämpningar som;

- arbetsmiljöer där kan jämföras med en vanlig privathushåll
- lantbruk och av gäster på hotell, motell och andra bostadsmiljöer där kan jämföras med en vanlig privathushåll
- miljöer av typ bed and breakfast där kan jämföras med en vanlig privathushåll;
- catering och liknande icke-återförsäljartillämpningar där kan jämföras med en vanlig privathushåll

## KAPITEL -1: ALLMÄNNA VARNINGAR

- \* Din kyl kräver en 220-240V, 50Hz strömförsörjning. Använd inte någon annan strömförsörjning. Innan du ansluter din kyl, se till att informationen på informationsskylten (spänning och ansluten belastning) matchar strömförsörjningen. Om du är osäker kontakta en behörig elektriker.
- \* Enheten kan användas av barn från 8 år och uppåt och personer med nedsatt fysisk, sensorisk eller mental förmåga eller brist på erfarenhet och kunskap om de övervakas eller får instruktioner angående användning av enheten på ett säkert sätt och förstår riskerna. Barn skall inte leka med enheten. Rengöring och användarunderhåll skall inte utföras av barn utan övervakning.
- \* Barn i åldrarna 3 till 8 år får fylla upp och ta ur kylskåp. Barn förväntas inte utföra rengöring eller användarunderhåll av apparaten, mycket små barn (0-3 år) förväntas inte använda apparater, små barn (3-8 år) förväntas inte använda apparater säkert om inte kontinuerlig tillsyn ges, äldre barn (8-14 år) och sårbara människor kan använda apparater på ett säkert sätt efter att ha fått lämplig tillsyn eller instruktioner om användning av apparaten. Mycket sårbara människor förväntas inte använda apparater på ett säkert sätt om inte kontinuerlig tillsyn ges.
- \* En skadad strömsladd/kontakt kan orsaka brand eller ge dig en elektrisk stöt. När den är skadad måste den bytas, detta bör endast utföras av kvalificerad personal.
- \* Denna apparat är inte avsedd att användas på höjder över 2000 m.

## KAPITEL -1: ALLMÄNNA VARNINGAR

### **För att undvika kontamination av mat, följ följande instruktioner:**

- \* Att hålla dörren öppen under långa perioder kan orsaka en signifikant ökning av temperaturen i apparatens fack.
- \* Rengör regelbundet ytor som kan komma i kontakt med mat och tillgängliga avloppssystem.
- \* Förvara rått kött och rå fisk i lämpliga behållare i kylskåpet, så att det inte kommer i kontakt med eller droppar på annan mat.
- \* Tvåstjärniga fack för fryst mat är lämpliga för förvaring av förfryst mat, förvaring eller tillagning av glass och för att göra iskuber.
- \* En-, två- och tre-stjärniga fack är inte lämpliga för infrysning av färsk mat.
- \* Om kylaggregatet lämnas tomt under långa perioder, stäng av det, frosta av, rengör, torka och låt dörren stå öppen för att förhindra mögelutveckling i apparaten.

# KAPITEL -1: ALLMÄNNA VARNINGAR

## Kassering

- Alla förpackningar och material som används är miljövänliga och återvinningsbara. Kassera varje förpackning på ett miljövänligt sätt. Kontakta din lokala kommun för ytterligare detaljer.
- När enheten ska skrotas, kapa strömförsörjningskabeln och förstör kontakt och kabel. Inaktivera dörrspärren för att förhindra att barn blir instängda.
- En avklippt kontakt insatt i ett 16 amp-uttag är en allvarlig säkerhetsrisk (elstöt). Se till att den avklippta kontakten kasseras säkert.

## För danska produkter:

Apparaten är försedd med en EU-godkänd kontakt (EU-Schuko-kontakt) och kan användas i Finland, Norge och Sverige. I Danmark är produkten endast godkänd att användas i ett vägguttag av typ E eller typ CEE7 // 7-S med markjordning. Om anslutningspunkten endast har ett vägguttag av typ K måste EU-Schuko-kontakten bytas mot en dansk kontakt, vilket endast får utföras av kvalificerad servicepersonal. Alternativt kan du ansluta en lämplig och godkänd adapter för övergången mellan Schuko-kontakten och det danska jordsystemet. Den här adaptern (min. 10 ampere upp till max. 13 ampere) kan beställas hos välsorterade vitvaruleverantörer eller auktoriserade elektriker. Endast en av dessa metoder kan garantera att apparaten är säkerhetsjordad på rätt sätt. Om systemet inte är jordat ska detta utföras av en auktoriserad elektriker. Vi ska inte hållas ansvariga för några förluster som kan uppstå om ett jordsystem inte används tillsammans med apparaten.

## Kassering av din gamla enhet



Denna symbol på produkten eller förpackningen innebär att produkten inte bör behandlas som hushållsavfall. I stället, ska den levereras till tillämpliga avfallshanteringsplatser för återvinning av elektriska och elektroniska produkter. Återvinningsmaterial hjälper till att bevara naturresurser. För mer detaljerad information om återvinning av denna produkt, kontakta lokala myndigheter, hushållsavfallshanteringsstjänst eller butiken där du har köpt produkten.

Fråga din lokala myndighet om kassering av WEEE för återanvändning, återvinning och återvinningsändamål.

## Obs:

- Läs bruksanvisningen noggrant innan du installerar och använder din enhet. Vi är inte ansvariga för skador som uppstår på grund av missbruk.
- Följ alla instruktioner i din enhets bruksanvisning och förvara denna bruksanvisning på en säker plats för att lösa de problem som kan uppstå i framtiden.
- Enheten är tillverkad för att användas i bostäder och den kan endast användas i hushållsmiljöer och för de angivna ändamålen. Den är inte lämplig för kommersiell eller offentlig användning. Sådan användning kommer att orsaka att garantin för enheten annulleras och vårt företag kommer inte att vara ansvarigt för förluster som uppstår.
- Denna enhet är tillverkad för att användas i hus och den är endast lämplig för kylning/lagring av livsmedel. Den är inte lämplig för kommersiell eller offentlig användning och/eller för att lagra ämnen förutom mat. Vårt företag är inte ansvarigt för förluster som uppstår i motsatt fall.

## Säkerhetsvarningar



- Anslut inte din frys till elnätet med en förlängningsladd.
- En skadad strömsladd/kontakt kan orsaka brand eller ge dig en elektrisk stöt. När den är skadad måste den bytas, detta bör endast utföras av kvalificerad personal.
- Böj aldrig nätsladden överdrivet mycket.
- Rör aldrig nätsladden / kontakten med våta händer eftersom detta kan orsaka en kortslutning och elektriska stötar.
- Placera inte glasflaskor eller dryckesburkar i frysen. Flaskor eller burkar kan explodera.
- När du tar is gjord i frysen, rör den inte, is kan orsaka isbrännskador och/eller sår.
- Ta inte bort föremål från frysen om händerna är fuktiga eller våta. Detta kan orsaka hudsjuk eller frost- / frysbrännskador.
- Frys inte om mat när den har tinat.

## Installationsinformation

*Innan uppackning och hantering av din frys, vänligen ta dig tid att bekanta dig med följande punkter.*

- Placera på avstånd från direkt solljus och från någon värmekälla som ett element.
- Enheten bör vara minst 50 cm från spisar, gasugnar och värmeelement, och bör vara minst 5 cm från elektriska ugnar.
- Utsätt inte din frys för fukt eller regn.
- Din frys bör placeras minst 20 mm från en annan frys.
- Fritt utrymme på minst 150 mm krävs ovanför apparaten. Placera ingenting ovanpå apparaten.
- För säker drift är det viktigt att din frys är säker och balanserad. De justerbara fötterna används för att justera din frys i nivå. Se till att enheten är i nivå innan du placerar några livsmedel inuti den.
- Vi rekommenderar att du torkar av alla hyllor och fack med en trasa indränkt i varmt vatten blandat med en tesked bikarbonat före användning. Efter rengöring skölj med varmt vatten och torka.
- Installera med hjälp av plastdistanserna, som finns på baksidan av enheten. Vrid 90 grader (som visas i diagrammet). Detta hindrar kondensorn från att röra väggen.
- Frysen bör placeras mot en vägg med ett fritt avstånd inte överstigande 75 mm.
- Denna apparat är konstruerad för att arbeta under svåra klimatförhållanden (upp till 43 °C eller 110 °F) och är utrustad med "frys-sköld"-teknik som säkerställer att frysta livsmedel i frysen inte tinas, även om omgivningstemperaturen blir så låg som -15 °C. Så du kan då installera din apparat i ett uppvärmt rum utan att behöva oroa dig för att frysta livsmedel i frysen förstörs. När den omgivande temperaturen återgått till det normala kan apparaten fortsätta användas som normalt.

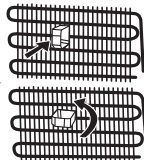



## KAPITEL -1: ALLMÄNNA VARNINGAR

### Innan du använder din frys



- Innan du installerar din frys, kontrollera om det finns någon synlig skada. Installera inte eller använd din frys om den är skadad
- När du använder din frys för första gången, håll den i upprätt läge i minst 3 timmar innan du ansluter till elnätet. Detta möjliggör en effektiv drift och förhindrar skador på kompressorn.
- Du kan märka en lätt lukt när du använder din frys för första gången. Detta är helt normalt och kommer att försvinna när frysen börjar svalna.

### Information om No-Frost teknologin

No-frost frysar skiljer sig från andra statiska frysar i sin verksamhetsprincip.

I normala frysar kommer luftfuktigheten in i frysen på grund av dörroppningar och den inneboende fuktigheten i maten orsakar frykning i frysavdelningen. För att tina frost och is i frysen, bör du med jämna mellanrum stänga av frysen, placera mat som måste förvaras fryst i en separat kyl behållare och ta bort isen som samlats i frysfacket.

Situationen är helt annorlunda i no-frost frysar. Torr och kall luft blåses in i frysens utrymme, homogent och jämnt, från flera punkter via en fläkt. Kall luft sprids homogent och jämnt mellan hyllorna och kyler all din mat lika och jämnt, vilket förhindrar fukt och frykning.

Därför är din no-frost frys användarvänlig, förutom sin enorma kapacitet och sitt eleganta utseende.

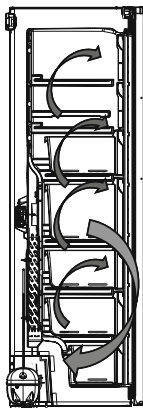

## KAPITEL -2: DIN FRYS

Denna apparat är inte avsedd att användas som en inbyggd apparat.

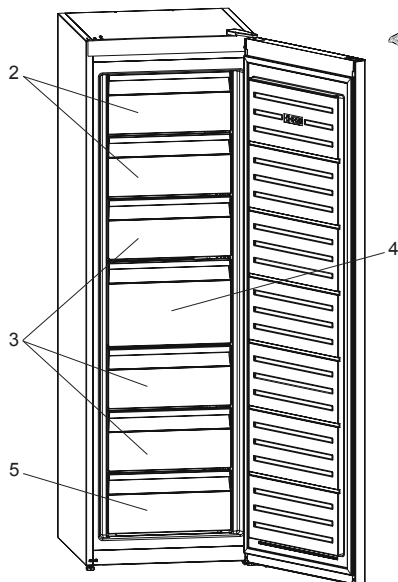

### Allmänna anmärkningar

**Frysfack (frys):** Mest effektiv energianvändning säkerställs i konfigurationen med lådorna och facken i lagerposition.

Ice-matic  
(i vissa modeller)

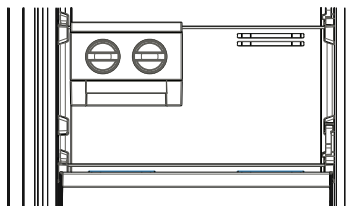

1. Ismagasin \*
2. Fryskläff
3. Fryslådor
4. Stor fryslåda
5. Nedre fryslåda

\* I vissa modeller

Denna figur har tagits fram för att visa olika delar och tillbehör i enheten.  
Delar kan variera beroende på enhetens modell.

## KAPITEL -3: ANVÄNDA DIN FRYSEN

### Display och kontrollpanel

#### Använda kontrollpanelen

1. Frysens temperaturinställning
2. Indikator för superfrysningsläge
3. Indikator för ekonomiläge
4. Larmindikator
5. Indikator för barnlås
6. Lägesväljare
7. Minska värde
8. Öka värde
9. Väljare för barnlås

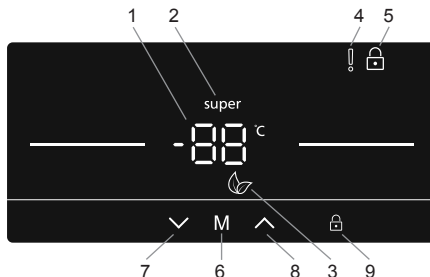

### Använda frysen

#### Superfrysningsläge

##### Ändamål

- Fryser in en stor mängd mat som inte får plats på hyllan för snabbfrysning.
- Fryser in tillagade livsmedel.
- Fryser snabbt in färsk mat så att den inte blir dålig.

##### Användning

- Tryck upprepade gånger på knappen för att minska värde (7 på kontrollpanelens diagram) tills logotypen för superfrysningsläge visas (2).
- När superfrysningsläget har ställts in avger maskinen avger en ljudsignal som bekräftar att läget är aktivt.
- Efter ljudsignalen visas frysens ursprungliga temperatur på skärmen.
- Läget kan avbrytas genom att instruktionerna ovan utförs från början igen.

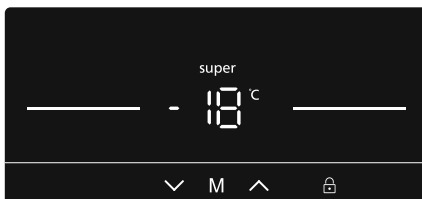

##### I detta läge:

Ekonomiläget kan inte väljas när superfrysningsläget är aktivt.

#### Ekonomiläge

##### Ändamål

Sparar energi. Om enheten inte används så ofta (dvs. dörren öppnas sällan) eller när du inte är hemma, t.ex. under semestern, kan ekonomiprogrammet användas för att spara energi samtidigt som temperaturen hålls på optimal nivå.

##### Användning

- Tryck på lägesväljarknappen (M) (6 på kontrollpanelens diagram) tills ikonen för ekonomiläge (leaf icon) (3) visas (3).
- När ekonomiläget har ställts in avger maskinen avger en ljudsignal som bekräftar att läget är aktivt.
- Efter ljudsignalen visas E för frysens temperaturinställning (1).
- Ekonomiläget kan avbrytas genom att trycka på knappen (M) (6).



##### I detta läge:

- Temperaturen i frysen kan justeras, men justeringen verkställs inte förrän ekonomiläget avbryts. När ekonomiläget avbryts kommer det valda inställningsvärdet att aktiveras och temperaturen justeras.
- Superfrysningsläget kan väljas, men ekonomiläget avbryts omgående om läget väljs.

#### Skärmläckarläge

##### Ändamål

Det här läget sparar energi genom att all belysning på kontrollpanelen stängs av när panelen inte används.

##### Användning

- Skärmläckarläget aktiveras automatiskt efter 30 sekunder.
- Om du trycker på en knapp när kontrollpanelens belysning är avstängd visas apparatens aktuella inställningar på skärmen så att du kan göra ändringar om du vill.



## KAPITEL -3: ANVÄNDA DIN FRYS

- Om du inte avbryter skärmläckarläget eller trycker på en knapp inom 30 sekunder förblir kontrollpanelen avstängd.

### Inaktivera skärmläckarläget

- När du vill avbryta skärmläckarläget måste du först trycka på en knapp för att aktivera knapparna och sedan hålla lägesknappen **M** (6) intryckt i 3 sekunder.
- Om du vill aktivera skärmläckarläget igen håller du lägesknappen **M** (6) intryckt i 3 sekunder.

### Barnlåsfunktion

#### Ändamål

Barnlåset kan aktiveras för att förhindra att enhetens inställningar ändras av misstag.

#### Aktivera barnlåset

Håll barnlåsvaljarknappen **🔒** (9) intryckt i 5 sekunder.

#### Inaktivera barnlåset

Håll barnlåsvaljarknappen **🔒** (9) intryckt i 5 sekunder.

### Larmfunktion för öppen dörr

Frysens avger en ljudsignal om dörren lämnas öppen i över 2 minuter.

### Frysens temperaturinställningar

- Användare kan ställa in temperaturen (-16, -17, -18, -19, -20, -21, -22, -23, -24 °C och superfrysningssläge) med knapparna för att minska eller öka värde (7/8).
- Om superfrysningssläge eller ekonomisläge är valt kommer temperaturen inte att ändras förrän läget har avbrutits.

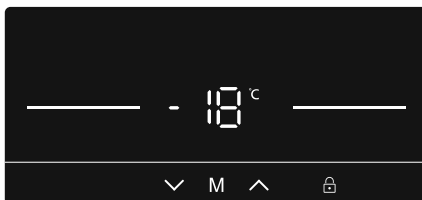

### Rekommenderade temperaturvärden för frys

När ska den justeras	Inre temperatur (°C)
Minsta frysningsskapacitet	-16, -17
Vid normal användning	-18, -19, -20, -21
Högsta frysningsskapacitet	-22, -23, -24

Superfrysyläge: Detta alternativ ska slås på 24 timmar innan den färska maten placeras i frysen. Efter 54 timmar återgår det till det normala inställda värdet.

### Varningar för temperaturinställningar

- Den omgivande temperaturen, temperaturen hos nyss inlagt livsmedel och hur ofta dörren öppnas, påverkar temperaturen i frysen. Vid behov, ändra temperaturinställningen.
- Det rekommenderas inte att du använder din frys i miljöer kallare än 10°C.
- Temperaturen bör ställas in genom att beakta hur ofta frysdörren öppnas och stängs, hur mycket mat som lagras i frysen och miljön och placeringen av enheten.
- Vi rekommenderar att du vid första användningen av din frys bör låta den vara igång under 24 timmar utan avbrott för att säkerställa att den är helt kylt. Öppna inte frysdörren eller lägg in mat under denna period.
- Din frys har en 5 minuters inbyggd fördröjningsfunktion, som syftar till att förhindra skador på kompressorn. När strömmen slås på till din frys, kommer den att börja fungera normalt efter 5 minuter.
- Frysen är utformad för att fungera i omgivningstemperaturintervall som anges i standarderna, enligt den klimatklass som anges på informationsetiketten. Det rekommenderas inte att din frys används i miljöer som ligger utanför de angivna temperaturintervallen när det gäller kylningseffektivitet.
- Enheten är utformad för användning i en omgivande temperatur inom intervallet 10°C till 43°C.

Klimatklass och betydelse:

**T (tropiskt):** Denna kylskåpsenhet är avsedd att användas vid omgivningstemperaturer från 16° C till 43° C.

**ST (subtropiskt):** Denna kylskåpsenhet är avsedd att användas vid omgivningstemperaturer från 16° C till 38° C.

**N (tempererat):** Denna kylskåpsenhet är avsedd att användas vid omgivningstemperaturer från 16° C till 32° C.

**SN (utökad tempererat):** Denna kylskåpsenhet är avsedd att användas vid omgivningstemperaturer från 10° C till 32° C.

## KAPITEL -3: ANVÄNDA DIN FRY

### Viktiga installationsanvisningar

Denna apparat är konstruerad för att arbeta under svåra klimatförhållanden (upp till 43 °C) och är utrustad med "frys-sköld"-teknik som säkerställer att frysa livsmedel i frysen inte tinas även om omgivningstemperaturen blir så låg som -15 °C. Så du kan installera din apparat utan att oroa dig för att frysa livsmedel i frysen förstörs. När den omgivande temperaturen återgått till den normala kan apparaten användas som normalt.

### Distansbricka

- När dörren till frysen är stängd, kommer vakuüm att uppstå. Vänta ca 1 minut för att öppna den igen.
- Denna enhet kan utrustas med lätt öppningsbar dörr. Med den här enheten kan lite kondens uppkomma runt detta område och du kan ta ut den.

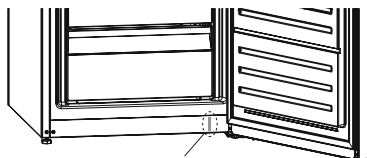

Distansbricka

### Tillbehör

#### Icematic (I vissa modeller)

- Ta ut istillverkningsfacket.
- Fyll på vatten i nivå med linjen.
- Placera istillverkningsfacket i sin ursprungliga position.
- När isbitarna bildats, vrid spaken för att släppa ner isbitar i islådan.

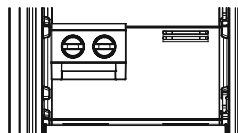

#### Obs:

- Fyll inte islådan med vatten för att göra is. Den kan gå sönder.
- Borttagning av ismaskinen kan vara svårt när kylan är i gång. I ett sådant fall, måste den rengöras efter avlägsnande av glashyllorna.

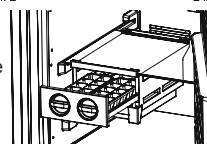

### Is-tråg

- Fyll upp istråget med vatten och placera det i frysutrymmet.
- När vattnet är genomfuset; vrid tråget för att frigöra isbitarna.



### Rengöring

- Innan du rengör din fry, stäng av strömförsörjningen och dra ut stickkontakten ur vägguttaget.**
- Tvätta inte din fry genom att hälla vatten på den.
- Använd en varm trasa eller svamp med tvål och vatten för att torka insidan och utsidan av din fry.
- Ta försiktigt bort alla korgar genom att skjuta utåt eller uppåt och rengör med tvål och vatten. Rengör inte i en tvättmaskin eller diskmaskin.
- Använd inte lösningsmedel, slipande rengöringsmedel, glasrengöringsmedel eller allrengöringsmedel för att rengöra din fry. Detta kan orsaka skador på plastytor och andra komponenter med de kemikalier som de innehåller.
- Rengör kondensorn på baksidan av din fry minst en gång om året med en mjuk borste eller dammsugare.

Se till att frysen är urkopplad vid rengöring.

#### Byta LED (om en LED används som belysning)

Kontakta Sharp helpdesk eftersom detta endast bör bytas av behörig personal.

### Avfrostning

Din fry avfrostas automatiskt. Vattnet som bildas som ett resultat av avfrostningen passerar genom vattenuppsamlingspipen, flödar in i förångningsbehållaren bakom din fry och avdunstar av sig själv därinne.

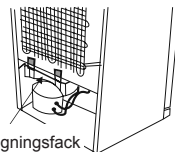

Förångningsfack

## KAPITEL -4: MATFÖRVARINGSGUIDE

- Frysutrymmet används för att frysa färsk mat, för att lagra frysa livsmedel under den tid som anges på förpackningen och för att göra isbitar.
- Lägg inte in färsk eller varm mat bredvid frusen mat eftersom den frusna maten kan tina.
- När du fryser färsk mat (t.ex. kött, fisk och fårs), dela upp den i så stora portioner som du kommer att använda åt gången.
- Lagra fryst mat: instruktionerna som visas på förpackningen på fryst mat ska alltid följas noggrant. Om det inte finns någon information på förpackningen ska maten lagras max 3 månader från inköpsdatumet.

## KAPITEL -4: MATFÖRVARINGSGUIDE

- Maxlast: Om du vill lagra stora mängder mat och använda frysens maximala nettokapacitet kan du ta bort alla lådorna men behålla frontpanelerna. På så sätt kan du lagra skrymmande föremål direkt på hyllorna.
- Vid köp av fryst mat, se till att den har frysts vid lämpliga temperaturer och att förpackningen är intakt.
- Fryst mat bör transporteras korrekt i lämpliga behållare för att kvaliteten på maten ska vara intakt bör återföras till frysavdelningen på apparaten, på kortast möjliga tid.
- Om en förpackning med fryst mat visar tecken på fuktighet och onormal svullnad är det troligt att den tidigare har lagrats vid otillräcklig temperatur och att innehållet har försämrats.
- Lagringstiden för frusen mat beror på rumstemperatur, termostatinställningar, hur ofta dörren har öppnats, vilken typ av mat och den tid det tog att transportera produkten från affären till hemmet. Följ alltid anvisningarna som är tryckta på förpackningen och överskrid aldrig den angivna maximala förvaringslängden.

### Om du vill använda frysens maximala fryskapacitet:

- När du fryser färsk mat står den maximala mängden färsk mat (i kg) som kan frysas på 24 timmar på produktens etikett (din frys har kapacitet att frysa in 25 kg vid 25 °C omgivningstemperatur).
- För optimal prestanda för att nå maximal fryskapacitet, aktivera superfrysläget (SF) under 24 timmar innan du lägger in färsk mat i frysen.
- Efter att ha satt in färsk mat i frysen är normalt 24 timmar tillräckligt för att djupfrysa. Superfrys läget avaktiveras automatiskt inom 2-3 dagar för att spara energi.

### Om du vill frysa in mindre mängder mat (upp till 3 kg) i din frys:

- Du kan placera din mat utan att röra andra redan frysta livsmedel och aktivera "Snabbfrysningläget". Du kan ställa din mat bredvid annan fryst mat när den är helt fryst (efter minst 24 timmar).
- Återfrys inte frysta varor efter att ha de har tinat. Detta kan orsaka hälsoproblem, såsom matförgiftning.
- Låt varm mat svalna helt innan den placeras i frysen.
- Vid köp av fryst mat, se till att den har frysts vid lämpliga temperaturer och att förpackningen är intakt.

## KAPITEL -5: BYTE AV ÖPPNINGSRIKTNING FÖR DÖRR

### Omplacering av dörren

- Det beror på vilken frys du har om det är möjligt att omplacera dörren.
- Det går inte där handtag är fästa på framsidan av enheten.
- Om din modell inte har handtag är det möjligt att vända dörrarna, men detta måste utföras av behörig personal. Vänligen ring Sharp service.

## KAPITEL -6: FELSÖKNING

Din frys är utrustad med ett inbyggt feldetektionssystem, som kan ge dig vägledning om din frys inte fungerar som förväntat. Vid eventuella fel visas en kod på kontrollpanelen. De vanligaste felkoderna visas nedan. Kontakta Sharp helpdesk om din frys visar en kod som inte visas nedan.

TYP AV FEL	BETYDELSE	VARFÖR	VAD DU BÖR GÖRA
E01	Sensorvarning		Kontakta Sharp helpdesk så snart som möjligt
E02	Sensorvarning		Kontakta Sharp helpdesk så snart som möjligt
E03	Sensorvarning		Kontakta Sharp helpdesk så snart som möjligt
E06	Sensorvarning		Kontakta Sharp helpdesk så snart som möjligt
E07	Sensorvarning		Kontakta Sharp helpdesk så snart som möjligt
E08	Varning för låg spänning	Strömtillförseln till enheten har sjunkit under 170 W.	<ul style="list-style-type: none"><li>- Det är inget fel på enheten. Det här felmeddelandet förhindrar att kompressorn skadas.</li><li>- Spänningen måste ökas så att den når önskad nivå igen.</li></ul> Om varningen fortsätter att visas måste du kontakta Sharp helpdesk så snart som möjligt

## KAPITEL -6: FELSÖKNING

TYP AV FEL	BETYDELSE	VARFÖR	VAD DU BÖR GÖRA
E09	Frysdelen är inte tillräckligt kall.	Detta händer ofta efter långvariga strömbavbrott.	<ol style="list-style-type: none"><li>1. Ställ in en kallare temperatur i frysen eller aktivera superfrysning. Felkoden bör försvinna när den önskade temperaturen har uppnåtts. Håll dörren stängda för att uppnå den korrekta temperaturen snabbare.</li><li>2. Ta bort eventuella produkter som har tinat medan felet kvarstod. De kan användas inom en kort tidsperiod.</li><li>3. Lägg inte in några färska matvaror i frysdelen förrän den korrekta temperaturen har uppnåtts och felet har lösts.</li></ol> Om varningen fortsätter att visas måste du kontakta Sharp helpdesk så snart som möjligt

### Kontrollera varningar;

#### Om frysen inte fungerar;

- Är det strömbavbrott?
- Är kontakten korrekt ansluten till uttaget?
- Har säkringen för det uttag som kontakten är kopplad till eller huvudsäkringen löst ut?
- Finns det något fel vid uttaget? För att kontrollera detta, anslut din frys till ett känt fungerande uttag.

#### Om frysen inte kyler tillräckligt;

- Är temperaturinställningen korrekt?
- Öppnas dörren till frysen ofta och lämnas den öppen länge?
- Är frysdörren ordentligt stängd?
- Placerade du en skål eller mat i frysen så att den får kontakt med den bakre väggen i frysen så att luftcirkulationen förhindras?
- Är din frys överdrivet fylld?
- Finns det tillräckligt avstånd mellan frysen och bak- och sidoväggarna?
- Är omgivningstemperaturen inom intervallet som anges i bruksanvisningen?

#### Om maten i frysen är överkyld

- Är temperaturinställningen korrekt?
- Har mycket mat nyligen placerats i frysen?

#### Om din frys fungerar för bullrigt;

För att bibehålla inställd kylningsnivå, kan kompressorn aktiveras från gång till annan. Ljud från din frys vid denna tidpunkt är normalt och beror på dess funktion. När krävd kylningsnivå har uppnåtts, sänks ljudnivån automatiskt. Om ljuden kvarstår;

- Är enheten stabil? Är benen justerade?
- Finns det något bakom din frys?
- Vibrerar hyllorna eller skålar på hyllorna? Omplacera hyllorna och/eller skålar om så är fallet.
- Vibrerar föremål placerade på frysen?

#### Normala ljud;

##### **Knakande (issprickning) ljud:**

- Under automatisk avfrostning.
- När enheten kyls eller värms upp (på grund expansion i enhetens material).

**Kort knakande:** Hörs när termostaten stänger av/på kompressorn.

**Kompressorljud (normalt motorljud):** Detta ljud betyder att kompressorn fungerar normalt. Kompressorn kan orsaka mer buller under en kort tid när den är aktiverad.

**Bubblande ljud och plask:** Detta ljud orsakas av flödet av köldmedel i rören i systemet.

**Vattenflödesljud:** Normalt flöde av vatten som rinner till förångningsbehållaren under avfrostning. Detta ljud kan höras under avfrostning.

**Luftinblåsningljud (normalt fläktljud):** Detta ljud kan höras i Ingen frost frys under normal användning av systemet på grund av luftcirkulationen.

#### Om luftfuktighet byggs upp inuti frysen;

- Har maten blivit ordentligt förpackad? Har behållarna blivit väl torkade innan de placerades i frysen?
- Öppnas frysens dörr väldigt ofta? När dörren öppnas kommer luften i rummet in i frysen? Speciellt om luftfuktigheten i rummet är för hög, ju oftare dörren öppnas, ju snabbare kommer luftfuktigheten att öka.

## KAPITEL -6: FELSÖKNING

### Om dörrarna inte öppnas och stängs ordentligt;

- Förhindrar matförpackningarna stängning av dörren?
- Är frysdörren, korgar och är islådor placerade korrekt?
- Är dörrpackningen sönder eller sönderriven?
- Är din enhet placerad på en plan yta?

### Om kanterna på fryskabinettet som dörren har kontakt med är varma;

Speciellt på sommaren (varmt väder), kan ytorna med gemensamma kontaktpunkter bli varmare under kompressorns drift, detta är normalt.

### VIKTIGA ANMÄRKNINGAR:

- Kompressorns skyddstermosäkring kommer att lösa ut efter plötsliga strömavbrott eller efter urkoppling av enheten, eftersom gasen i kylsystemet inte är stabiliserad. Detta är helt normalt, och frysen startar om efter 4 eller 5 minuter.
- Kylenheten i frysen är gömd i den bakre väggen. Därför, kan vattendroppar eller is uppstå på den bakre ytan av din frys på grund av kompressordrift i angivna intervall. Detta är normalt. Det finns inte något behov att utföra en avfrosthing, om det inte är väldigt mycket is.
- Om du inte kommer att använda frysen under lång tid (t.ex. under sommaresemestern) koppla ur den. Rengör din frys enligt del 4 och lämna dörren öppen för att förhindra fukt och lukt.
- Enheten du har köpt är avsedd för hemanvändning och kan användas endast i hemmet och för angivna ändamål. Den är inte lämplig för kommersiell eller offentlig användning. Om konsumenten använder enheten på ett sätt som inte överensstämmer med dessa funktioner, betonar vi att tillverkaren och återförsäljaren inte hålls ansvariga för eventuella reparationer och fel inom garantitiden.
- Om problemet kvarstår efter att du har följt alla instruktioner ovan, kontakta en auktoriserad serviceleverantör.

## KAPITEL -7: TIPS FÖR ATT SPARA ENERGI

- Installera inte enheten nära värmeproducerande apparater. Såsom spis, ugn, diskmaskin eller element, och placera enheten i den svalaste delen av rummet.
- Placera enheten i ett väl ventilerat rum och se till att enhetens luftöppningar inte hindras.
- Låt alltid varm mat svalna till rumstemperatur innan den placeras i frysen.
- Försök att undvika att hålla dörren öppen under långa perioder eller öppna dörren för ofta eftersom varm luft kommer in i skåpet och orsakar att kompressorn slår på onödigt ofta.
- Se till att det inte finns något som hindrar dörren från att stängas ordentligt.
- Täck livsmedlen innan du placerar dem i frysen. Detta minskar fuktuppsygnaden inuti enheten.
- Se avsnittet "temperaturinställningar" för den föreslagna temperaturkontrollinställningen.
- Blockera inte kallluftsentilerna. Det orsakar att frysen är igång längre och använder mer energi.
- Håll frysen full.
- Ställ frysen i nivå så att dörren stängs ordentligt.
- Med jämna mellanrum, rengör baksidan av apparaten med en dammsugare eller borste för att förhindra en ökad energiförbrukning.
- Håll dörrrens packningar rena och böjliga. Byt packningar om de är slitna.

## KAPITEL -8: TEKNISKA DATA

Den tekniska informationen finns på typskylten på apparatens innersida och på energimärkningen.

QR-koden på energimärkningen som levereras med apparaten ger en webblänk till informationen relaterad till apparatens prestanda i EU EPREL-databasen.

Behåll energimärkningen som referens tillsammans med bruksanvisningen och alla andra dokument som medföljer denna apparat.

Det är också möjligt att hitta samma information hos EPREL via länken <https://eprel.ec.europa.eu> och modellnamnet och produktnumret som du hittar på apparatens typskylt.

Se länken [www.theenergylabel.eu](http://www.theenergylabel.eu) för detaljerad information om energimärkningen.

## KAPITEL -9: KUNDEVÅRD OCH SERVICE

Använd alltid endast originaldelar.

När du kontaktar vårt auktoriserade servicecenter, se till att du har följande information tillgänglig: Modell, serienummer. Informationen finns på typskylten.

Du hittar klassificeringsetiketten i kylskåpsdelen på vänster nedre sida.

Originalreservdelarna för vissa specifika komponenter finns tillgängliga i minst 7 eller 10 år, baserat på typen av komponent, från det att den sista enheten av modellen släppts ut på marknaden.

**Besök vår webbplats på:**  
[www.sharphomeappliances.com](http://www.sharphomeappliances.com)



# Sisältö

LUKU -1: YLEISIÄ VAROITUKSIA.....	120
LUKU -2: PAKASTIMESI.....	124
LUKU -3: PAKASTIMEN KÄYTTÖ.....	125
LUKU -4: RUOAN SÄILYTYSOPAS.....	128
LUKU -5: OVEN AVAUTUMISSUUNNAN VAIHTO.....	128
LUKU -6: VIANMÄÄRITYS.....	128
LUKU -7: ENERGIANSÄÄSTÖVINKKEJÄ.....	130
LUKU -8: TEKNISET TIEDOT .....	131
LUKU -9: ASIAKASPALVELU JA HUOLTO .....	131

Pakastimesi noudattaa nykyisiä turvavaatimuksia. Virheellinen käyttö voi aiheuttaa tapaturmia tai omaisuusvahinkoja. Lue tämä käyttöohje huolellisesti ennen ensimmäistä käyttökertaa välttääksesi vahingoittumisriskiä. Se sisältää tärkeitä turvaohjeita pakastimesi asennukseen, käyttöön ja ylläpitoon liittyen. Säilytä tämä käyttöohje myöhempää tarvetta varten.





**TULIPALO**

**Varoitus:** Tulipalon / syttyvien materiaalien vaara

## LUKU -1: YLEISIÄ VAROITUKSIA

 **VAROITUS:** Varmista, että jääkaappipakastimen ilmanvaihtoaukot eivät tukkeudu.

 **VAROITUS:** Älä käytä mekaanisia laitteita tai muita keinoja sulatusprosessin nopeuttamiseen.

 **VAROITUS:** Älä käytä jääkaappipakastimen sisällä muita sähkölaitteita

 **VAROITUS:** Älä vahingoita jäähdytysnestettä.

 **VAROITUS:** Varmista laitteen sijoituksen aikana, että virtajohto ei jää kiinni ja että se ei ole vaurioitunut.

 **VAROITUS:** Älä sijoita jatkopistorasioita tai siirrettäviä virtalähteitä laitteen taakse.

 **VAROITUS:** Henkilövammat ja vahingot voidaan välttää asentamalla tämä laite valmistajan ohjeiden mukaisesti.

 Tämän jääkaappipakastimen sisältämä pieni kylmäainemäärä on ympäristöystävällistä R600a-kylmäainetta (isobutaania), joka syttyy ja räjähtää helposti suljetuissa tiloissa.

\* Älä anna jäähdytyskaasun virtapiirin vahingoittua kantaesasi jääkaappipakastinta tai asettaessasi sitä paikalleen.

\* Älä säilytä jääkaappipakastimen lähellä astioita, jotka sisältävät helposti syttyviä materiaaleja, kuten aerosolitölkkejä tai palonsammuttimen täyttöpakkauksia.

\* Tämä laite on tarkoitettu käytettäväksi kotitalouksissa ja vastaavissa paikoissa, kuten

- kauppojen, toimistojen ja muiden työympäristöjen taukokuoneissa jota voidaan verrata tavanomaiseen kotitalouteen

- maataloilla ja asiakkaiden käytössä hotelleissa, motelleissa ja muissa asuintyyppisissä ympäristöissä jota voidaan verrata tavanomaiseen kotitalouteen

- majoituksen ja aamiaisen tarjoavissa majapaikoissa jota voidaan verrata tavanomaiseen kotitalouteen

- ruokatarjoilupajoissa ja muissa kuin vähittäismyyntiympäristöissä jota voidaan verrata tavanomaiseen kotitalouteen

## LUKU -1: YLEISET VAROITUKSET

- \* Jääkaappipakastimesi tarvitsema verkkovirta on 220–240 V, 50 Hz. Älä käytä muita virtalähteitä. Varmista ennen jääkaappipakastimen liittämistä sähköverkkoon, että arvokilven tiedot (jännite ja liittymäteho) vastaavat verkon sähkövirtaa. Jos olet epävarma, ota yhteyttä pätevään sähkötekniikkoon.
- \* Tätä laitetta voivat käyttää yli 8-vuotiaat lapset, sekä henkilöt, joiden fyysiset, aistilliset tai henkiset kyvyt ovat heikentyneet tai joilla ei ole tarpeeksi tietoa tai kokemusta, jos heidän toimiaan valvotaan, heille annetaan ohjeita laitteen turvallisesta käytöstä ja jos he ymmärtävät laitteen käyttöön liittyvät vaarat. Lasten ei tule leikkiä laitteen kanssa. Lasten ei tule tehdä siivousta ja ylläpitoa ilman valvontaa.
- \* 3-8 vuotiaat saavat täyttää ja tyhjentää jäähdytyslaitteita. Lasten ei tulisi puhdistaa tai huoltaa laitetta. Erittäin nuorten lasten (0-3 vuotta) ei tulisi käyttää laitteita. Nuorten lasten (3-8 vuotta) ei tulisi käyttää laitetta, ellei heitä valvota jatkuvasti turvallisuuden varmistamiseksi. Vanhemmat lapset (8-14 vuotta) ja fyysisesti tai psyykkisesti heikkokuntoiset tai estyneet ihmiset voivat käyttää laitteita, jos heitä joko valvotaan, tai heitä on neuvottu, kuinka laitetta käytetään turvallisesti. Fyysisesti tai psyykkisesti heikkokuntoisten henkilöiden ei tulisi käyttää laitteita, ellei heitä valvota jatkuvasti.
- \* Vahingoittunut virtajohto tai pistoke voi aiheuttaa tulipalon tai sähköiskun vaaran. Vahingoittuneet osat on vaihdettava. Vain pätevät henkilöt saavat suorittaa korjaustoimenpiteitä.
- \* Tätä laitetta ei ole suunniteltu käytettäväksi yli 2000 m korkeudessa.

## LUKU -1: YLEISET VAROITUKSET

### **Seuraathan seuraavia ohjeita välttääksesi ruuan saastumisen ja pilaantumisen:**

- \* Oven auki pitäminen pitkän aikaa voi aiheuttaa huomattavan lämpötilan nousun laitteen säilytyslokerossa.
- \* Puhdista säännöllisesti pinnat, jotka ovat kosketuksissa ruuan kanssa.
- \* Säilytä raaka liha ja kala sopivissa säilytysastioissa jääkaapissa siten, että ne eivät koske ja niistä ei valu mitään muihin ruokiin.
- \* Kahden tähden pakastetun ruuan säilytyslokerot sopivat esipakastetun ruuan säilyttämiseen sekä jäätelön ja jääpalojen tekemiseen.
- \* Yhden kahden ja kolmen tähden säilytyslokerot eivät sovi tuoreen ruuan pakastamiseen.
- \* Jos jäähdytyslaitetta (jääkaappilaitte) pidetään tyhjänä pitkän aikaa, laita se pois päältä, sulata, puhdista ja kuivaa se ja jätä ovi auki estääksesi homeen muodostumiseen jääkaapissa.

# LUKU -1: YLEISET VAROITUKSET

## Hävitys

- Kaikki käytetyt pakkaukset ja materiaalit ovat ympäristöystävällisiä ja ne voidaan kierrättää. Hävitä pakkaukset ympäristöystävällisellä tavalla. Pyydä lisätietoja paikallisilta viranomaisilta.
- Kun laite on valmis romutettavaksi, leikkaa virtajohto irti ja hävitä pistoke ja virtajohto. Irrota oven säppi, jotta lapset eivät jää loukkuun laitteen sisälle.
- 16 ampeerin pistorasiaan työnnetty irti leikattu pistoke on vakava turvallisuusriski (sähköiskun vaara). Huolehdi siitä, että irti leikattu pistoke hävitetään turvallisella tavalla.

## Tanskalaiset tuotteet:

Laite on varustettu EU:ssa hyväksytyllä pistokkeella (EU-schuko-pistoke), ja sitä voidaan käyttää Suomessa, Norjassa ja Ruotsissa. Tanskassa laite on hyväksytty käyttöön vain E-tyyppin seinäpistorasiassa tai maadoitusosalla varustetussa CEE7/17-S-tyyppin seinäpistorasiassa. Jos liitäntäpisteessä on vain K-tyyppin seinäpistorasia, EU-schuko-pistokkeen saa vaihtaa tanskalaiseen pistokkeeseen ainoastaan pätevä huoltohenkilö. Schuko-pistokkeen ja tanskalaisen maadoitusjärjestelmän väliin voidaan vaihtoehtoisesti liittää asianmukainen ja hyväksytty sovitin. Sovittimen (vähintään 10 A ja enintään 13 A) voi tilata hyvin varustetuista kodinkoneliikkeistä tai pätevältä sähköasentajalta. Vain jollakin näistä menetelmistä voidaan varmistaa, että laitteessa on oikea suojamaadoitus. Maadoitusasennuksen puuttuessa pätevän sähköasentajan on suoritettava maadoitusasennus. Jos laitetta käytetään ilman asennettua maadoitusta, emme ota vastuuta käytöstä mahdollisesti aiheutuvista vahingoista.

## Vanhan laitteen hävittäminen



Tämä symboli tuotteessa tai sen pakkauksessa merkitsee, että tuotetta ei saa hävittää kotitalousjätteen mukana. Se on vietävä sopivaan jätteenkeräyslaitokseen, joka kierrättää sähkö- ja elektronisita laitteita. Materiaalien kierrättäminen auttaa suojelemaan luonnon resursseja. Saat lisätietoja tämän tuotteen kierrättämisestä paikallisilta viranomaisilta, kotitalousjätteen hävityspalveluilta tai liikkeestä, josta hankit tuotteen.

Kysy paikallisilta viranomaisilta WEEE-tuotteiden hävittämisestä uusiokäyttö-, kierrätys- ja talteenottoarokituksissa.

## Huomautukset:

- Lue käyttöopas huolellisesti ennen kuin asennat laitteen tai käytät sitä. Emme ole vastuussa virheellisestä käytöstä aiheutuvista vahingoista.
- Noudata laitteessa ja käyttöoppaassa olevia ohjeita ja säilytä tämä käyttöopas turvallisessa paikassa mahdollisten tulevien ongelmien ratkaisemista varten.
- Tämä laite on tarkoitettu käytettäväksi kodeissa ja sitä saa käyttää vain kotitalousympäristöissä ja sille määritetyn tarkoituksen mukaisesti. Laite ei sovellu kaupalliseen tai yleiseen käyttöön. Tällainen käyttö mitätöi laitteen takuun eikä yrityksemme ole vastuussa tästä aiheutuvista menetyksistä.
- Tämä laite on tarkoitettu käytettäväksi kotitalouksissa ja se soveltuu vain ruokien jäädyttämiseen ja säilyttämiseen. Se ei sovellu kaupalliseen tai yleiseen käyttöön eikä muiden aineiden kuin ruoan säilyttämiseen. Yrityksemme ei ole vastuussa muista käyttötavoista aiheutuvista vahingoista.

## Turvallisuutta koskevat varoitukset



- Älä liitä pakastinta sähköverkkoon jatkojohton avulla.
- Voiottunut virtajohto tai pistoke voi aiheuttaa tulipalon tai sähköiskun. Vahingoittuneet osat on vaihdettava. Vain pätevät henkilöt saavat suorittaa korjaustoimenpiteitä.
- Älä taivuta virtajohtoa liikaa.
- Älä koskaan kosketa virtajohtoa tai pistoketta märin käsin, sillä tämä saattaa aiheuttaa sähköiskun johtavan oikosulun.
- Älä laita pakastimeen lasipulloja tai juomatölkkejä. Pullot tai tölkit voivat räjähtää.
- Älä kosketa pakastimesta ottamiasi jääpaloja käsin, sillä kylmä jää voi aiheuttaa paleltumia tai muita vammoja.
- Älä ota ruokia pakastimesta märin tai kostein käsin. Tämä saattaa aiheuttaa ihon hiertymistä tai paleltumia.
- Älä pakasta ruokaa uudelleen sulattamisen jälkeen.

## Asennustiedot

*Lue seuraavat seikat huolellisesti ennen pakastimen pakkauksesta purkamista ja sen liikkuttamista.*

- Aseta laite kauas suorasta auringonvalosta ja lämmön lähteistä, kuten lämpöpattereista.
- Laitteen tulee sijaita vähintään 50 cm:n etäisyydellä helloista, kaasuhelloista ja lämmittimistä sekä vähintään 5 cm:n etäisyydellä sähköheloista.
- Älä altista pakastinta kosteudelle tai sateelle.
- Pakastin on sijoitettava vähintään 20 mm:n etäisyydelle toisista pakastimista.
- Laitteen päälle tulee jättää vähintään 150 mm tyhjää tilaa. Älä aseta mitään laitteen päälle.
- Turvallisen käytön varmistamiseksi on tärkeää, että pakastin on turvallisesti tasapainossa. Pakastin voidaan tasata säädettävien taseusalkojen avulla. Varmista, että laite on tasaisesti paikallaan ennen kuin laitat siihen ruokaa.
- Suosittelemme kaikkien hyllyjen ja tasojen pyyhkimistä teelusikallisen ruokasoodaa sisältävään lämpimään veteen kostutetulla pyyhkeellä ennen käyttöä. Huuhtelee puhdistuksen jälkeen lämpimällä vedellä ja kuivaa.
- Asenna laite paikalleen hyödyntämällä laitteen takana sijaitsevia muovisia ohjaimia. Käännä 90 astetta (kuvan osoittamalla tavalla). Tämä estää kondensaattoria koskettamasta seinää.
- Pakastin on asetettava vasten seinää siten, että vapaa tila ei ylitä 75 mm.

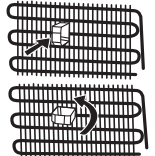

## LUKU -1: YLEISIÄ VAROITUKSIA

- Tämä laite on suunniteltu käytettäväksi haastavissa ilmasto-oloissa (korkeintaan 43 °C tai 110 °F). Siinä käytetään Freezer Shield -teknologiaa, millä varmistetaan, että pakastimen pakasteet eivät sula, vaikka ympäristön lämpötila laskee -15 °C:seen. Laite voidaan siis asentaa lämmittämättömään huoneeseen ilman, että pakastimen pakasteiden pilaantumista tarvitsee pelätä. Kun ympäristön lämpötila palaa normaaliksi, laitteen käyttöä voi jatkaa normaalisti.

### Ennen pakastimen käyttöä



- Tarkista pakastin näkyvien vaurioiden varalta ennen asentamista. Älä asenna pakastinta, jos se on vaurioitunut.
- Kun käytät pakastinta ensimmäistä kertaa, jätä se pystysuoraan asentoon vähintään 3 tunnin ajaksi ennen kuin liität pistokkeen sähköverkkoon. Tämä varmistaa tehokkaan käytön ja estää kompressorivauriot.
- Saatat huomata lievän hajun käyttäessäsi pakastinta ensimmäistä kertaa. Tämä on täysin normaalia ja haju haihtuu pakastimen viileessä.

### Tietoa No-Frost-teknologiasta

No-Frost-pakastimen toimintaperiaate eroaa muista staattisista pakastimista.

Tavallisissa pakastimissa pakastelokeron jäätyminen johtuu kosteudesta, jota muodostuu pakastimeen sen oven avaamisen myötä sekä elintarvikkeissa olevasta luonnollisesta kosteudesta. Sulattaaksesi huurtuneen jään pakastelokerosta, pakastin täytyy sammuttaa säännöllisesti, purkaa pakasteet ja asettaa ne erikseen jäädytettyn astiaan, ja pakastinosastoon kerääntynyt jää poistaa. Tilanne on täysin erilainen No-Frost-pakastinta käytettäessä. Jäähdytyspuhallin puhalttaa kuivaa ja kylmää ilmaa pakastimeen yhtä paljon ja tasaisesti useista pisteistä. Kylmä ilma leviää tasaisesti kaikkialle ja jäähdyttää elintarvikkeet tasaisesti. Näin kosteutta ja jäätä ei pääse syntymään.

No-Frost-pakastimen käyttö on helppoa, lisäksi se on erittäin tilava ja tyylikäs muotoilultaan.

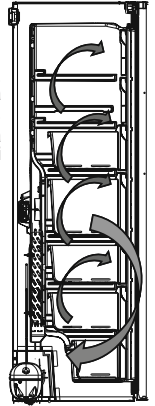

## LUKU -2: PAKASTIMESI

Tätä laitetta ei ole tarkoitettu käytettäväksi kiinteästi asennettuna laitteena.

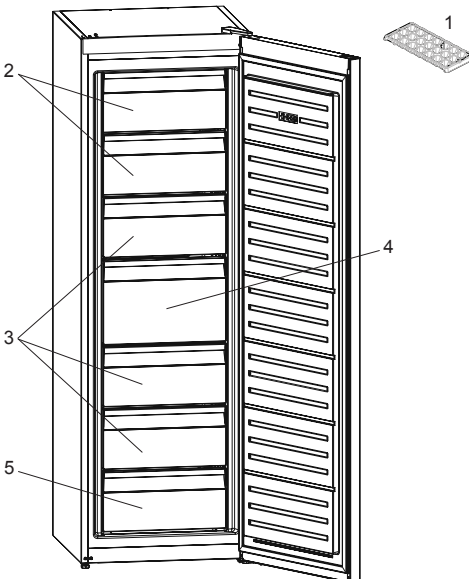

### Yleisiä huomautuksia

**Pakastelokero (pakastin):** Tehokkainta energian käyttöä on varmistaa, että lokeroiden ja astioiden asettelu on tehty alkuperäisellä tavalla.

Joidenkin mallien ylimmässä korissa on hylly, jossa on Icematic

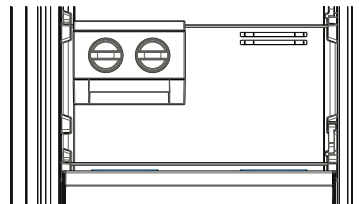

1. Jääpalalokero \*
2. Pakastinlöpät
3. Pakastimen laatikot
4. Pakastimen suuri laatikko
5. Pakastimen alalaatikko

\* Joissakin malleissa

Tämä havainnollistava kuva näyttää laitteen eri osat ja lisävarusteet. Osat saattavat vaihdella laitteen mallista riippuen.

## LUKU -3: PAKASTIMEN KÄYTTÖ

### Näyttö ja ohjauspaneeli

#### Ohjauspaneelin käyttäminen

1. Pakastimen lämpötila-asetus
2. Tehopakastustoiminnon ilmaisin
3. Eko-tilan ilmaisin
4. Hälytyksen ilmaisin
5. Lapsilukkotilan ilmaisin
6. Tilan valitsin
7. Pienennä arvoa
8. Suurena arvoa
9. Lapsilukon valitsin

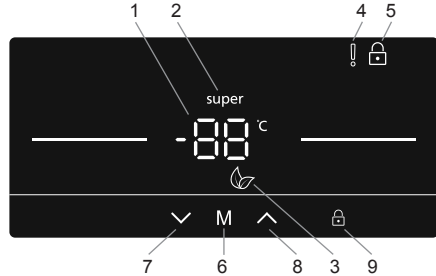

### Pakastimen käyttö

#### Tehopakastus

##### Käyttötarkoitus

- sellaisten suurten elintarvikemäärien pakastaminen, jotka eivät mahdu pikapakastushyllylle
- valmiiden ruokien pakastaminen
- tuoreiden elintarvikkeiden pakastaminen nopeasti, jotta ne säilyttävät tuoreutensa.

##### Käyttöohje

- Paina pienennä-painiketta (nro 7 ohjauspaneelin kuvassa) toistuvasti, kunnes tehopakastuksen kuvake (nro 2) tulee näkyviin.
- Tehopakastustilan asettamisen jälkeen laite antaa tilan vaihdosta ilmoittavan äänimerkin.
- Alkuperäinen lämpötila tulee näkyviin äänimerkin jälkeen.
- Voit vaihtaa tilaa toistamalla edelliset vaiheet alusta.

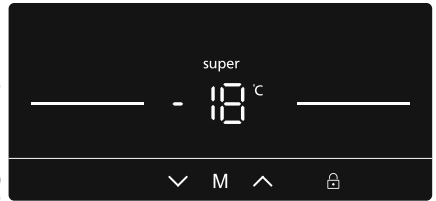

##### Toiminnon aikana:

Eko-tilaa ei voida valita tehopakastustoiminnon ollessa päällä.

#### Eko-tila

##### Käyttötarkoitus

Energiansäästö. Vähäisemmän käytön (oven avauksen) tai kotoa poissaolon, kuten loman aikana Eko-tila voi tarjota ihanteellisen lämpötilan ja säästää virtaa.

##### Käyttöohje

- Paina tilan valitsinta (M) (ohjauspaneelin kuvan kohta nro 6), kunnes Eko-tilan kuvake (nro 3) tulee näkyviin.
- Eko-tilan asettamisen jälkeen laite antaa tilan vaihdosta ilmoittavan äänimerkin.
- Äänimerkin jälkeen pakastimen lämpötila-asetuksessa (nro 1) näkyy "E".
- Eko-tila voidaan peruuttaa painamalla M-painiketta (nro 6).

##### Toiminnon aikana:

- Pakastimen lämpötilaa voidaan säätää, mutta säätöä ei oteta käyttöön ennen kuin Eko-tila on peruttu. Kun eko-tila perutaan, valitut asetukset tulevat voimaan ja lämpötilaa säädetään.
- Tehopakastustoiminto voidaan valita, mutta Eko-tila perutaan silloin välittömästi.

#### Näytönsäästötila

##### Käyttötarkoitus

Tämä tila säästää energiaa sammuttamalla ohjauspaneelin valot, kun paneeli ei ole käytössä.

##### Käyttöohje

- Näytönsäästötila aktivoidaan automaattisesti 30 sekunnin kuluttua.



## LUKU -3: PAKASTIMEN KÄYTTÖ

- Jos painat mitä tahansa painiketta ohjauspaneelin valojen ollessa pois päältä, nykyiset asetukset tulevat näkyviin näytölle, jotta voit tehdä haluamasi muutokset.
- Jos et peruuta näytönsäästötilaa tai paina jotakin painiketta seuraavan 30 sekunnin aikana, näyttö pysyy pimeänä.

### Näytönsäästötilan kytkeminen pois päältä

- Peruuttaaksesi näytönsäästötilan sinun tulee ensin painaa mitä tahansa painiketta aktivoidaksesi painikkeet ja sitten painaa ja pitää painettuna Mode-painiketta "M" (nro 6) 3 sekunnin ajan.
- Ota näytönsäästötila uudelleen käyttöön painamalla ja pitämällä painettuna tilapainiketta "M" (nro 6) 3 sekunnin ajan.

### Lapsilukkotoiminto

#### Käyttötarkoitus

Asettamalla lapsilukko päälle voidaan estää laitteen asetusten muuttaminen vahingossa tai tahattomasti.

#### Lapsilukon asettaminen

Paina ja pidä painettuna lapsilukkopainiketta  (nro 9) 5 sekunnin ajan.

#### Lapsilukon peruuttaminen

Paina ja pidä painettuna lapsilukkopainiketta  (nro 9) 5 sekunnin ajan.

### Ovi auki -hälytys

Jos pakastimen ovi on auki yli kaksi minuuttia, laitteesta kuuluu äänimerkki.

### Pakastimen lämpötila-asetukset

- Käyttäjät voivat asettaa lämpötilan (-16, -17, -18, -19, -20, -21, -22, -23, -24 °C ja tehopakastustoiminnon "super") suureнна- tai pienennä-painikkeella (nro 7 / nro 8).
- Jos tehopakastustoiminto tai Eko-tila on päällä, lämpötila ei muutu ennen kuin toiminto perutaan.

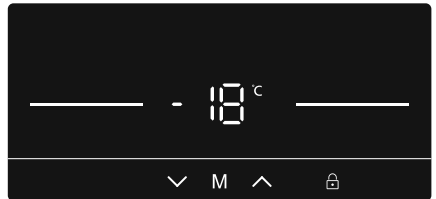
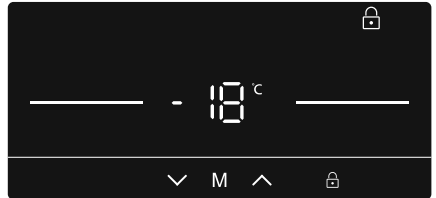

### Pakastimen suositellut lämpötila-arvot

Milloin säädetään	Sisälämpötila (°C)
Vähimmäispakastustehoon	-16, -17
Tavanomaisessa käytössä	-18, -19, -20, -21
Enimmäispakastustehoon	-22, -23, -24

**Superpakastustila:** Tämä valinta on kytkettävä päälle 24 tuntia ennen kuin pakastimeen asetetaan tuoreita elintarvikkeita. Se palaa normaaliin asetusarvoonsa 54 tunnin kuluttua.

### Lämpötila-asetuksiin liittyvät varoitukset

- Ympäröivä lämpötila, juuri jääkaappiin laitetun ruoan lämpötila sekä oven avaamistiheys vaikuttavat pakastimen lämpötilaan. Vaihda lämpötila-asetus tarvittaessa.
- Emme suosittele pakastimen käyttöä tiloissa, joiden lämpötila on alle 10 °C.
- Termostaatin lämpötila tulee asettaa ottaen huomioon kuinka usein pakastimen ovea avataan ja suljetaan ja kuinka paljon ruokaa pakastimessa säilytetään. Huomioon otettava seikka on myös laitteen käyttöympäristö sekä laitteen sijainti kyseisessä tilassa.
- Suosittelemme, että pakastin jätetään käymään keskeytyksettä 24 tunnin ajaksi ennen ensimmäistä käyttöä. Tämä takaa, että laite jäähtyy riittävän hyvin. Älä avaa ovea tai laita ruokaa pakastimeen tänä aikana.
- Pakastimessa on 5 minuutin mittainen viivetoiminto, joka on suunniteltu estämään kompressorivauriot. Kun pakastimeesi kytketään virta, se alkaa käydä normaalisti 5 minuutin kuluttua.
- Pakastimesi on suunniteltu toimimaan standardeissa mainituissa huonelämpötiloissa sekä arvokilvessä mainitun ilmastoluokan mukaisesti. Pakastimen käyttämisestä ei suositella tiloissa, joiden lämpötilat eivät vastaa annettuja vaihteluvälejä, sillä tämä vaikuttaa jäähdystehokkuuteen.
- Tämä laite on suunniteltu käytettäväksi 16-43 °C:een ympäröivässä lämpötilassa.

### Ilmastoluokka ja sen merkitys:

**T (trooppinen):** Tämä jäähdytyslaite on tarkoitettu käytettäväksi ympäristön lämpötiloissa 16 °C–43 °C.

**ST (subtrooppinen):** Tämä jäähdytyslaite on tarkoitettu käytettäväksi ympäristön lämpötiloissa 16 °C–38 °C.

**N (lauhkea):** Tämä jäähdytyslaite on tarkoitettu käytettäväksi ympäristön lämpötiloissa 16 °C–32 °C.

**SN (laajennettu lauhkea):** Tämä jäähdytyslaite on tarkoitettu käytettäväksi ympäristön lämpötiloissa 10 °C–32 °C.



## LUKU -3: PAKASTIMEN KÄYTTÖ

### Tärkeät asennusohjeet

• Tämä laite on suunniteltu käytettäväksi haastavissa ilmasto-oloissa (korkeintaan 43 °C tai 110 °F). Siinä käytetään Freezer Shield -teknologiaa, jolla varmistetaan, että pakastimen pakasteet eivät sula, vaikka ympäristön lämpötila laskee -15 °C:seen. Laite voidaan siis asentaa lämmittämättömään huoneeseen ilman, että pakastimen pakasteiden pilaantumista tarvitsee pelätä. Kun ympäristön lämpötila palaa normaaliksi, laitteen käyttöä voi jatkaa normaalisti.

### Prikka

- Kun pakastimen ovi sulkeutuu, syntyy tyhjiö. Odota minuutti, jos haluat avata oven uudelleen.
- Tämä apulaite on valinnainen helpon avaamisen vuoksi. Tätä apulaitetta käytettäessä alueen ympärillä voi esiintyä kondensaatiota, jonka voit ottaa pois.

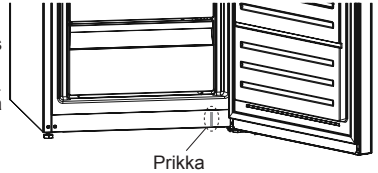

### Lisävarusteet

#### Icematic (Joissakin malleissa)

- Ota jääpalalevy pois
- Täytä vedellä viivaan asti.
- Pane jääpalalevy takaisin paikoilleen.
- Kun jääpalaloja muodostuu, pudota niitä jääpalarasiaan vääntämällä kahvaa.

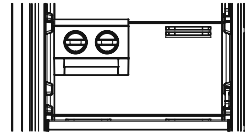

#### Huomautus:

- Älä täytä jääpalarasiaa vedellä jääpalojen tekemistä varten. Se voi rikkoutua.
- Jääkoneen liike voi olla hankalaa jääkaapin ollessa päällä. Tässä tapauksessa se pitää puhdistaa lasihyllyjen poiston jälkeen.

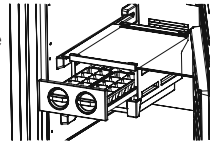

### Jäärasia

- Täytä jäärasia vedellä ja laita se pakastinosaan.
- Kun vesi on täysin jäänytynyt, voit taituttaa rasiaa alla olevan kuvion osoittamalla tavalla poistaaksesi jääkuutiot rasiasta.



### Puhdistaminen

- **Katkaise virta ja irrota pistoke pistorasiasta ennen kuin puhdistat pakastimen.**
- Älä pese pakastinta kaatamalla vettä sen päälle.
- Pyyhi pakastin sisältä ja ulkoa lämpimään saippuaveteen kostutetulla pyyhkeellä tai pesusienellä.
- Irrota hyllyt ja lokerot varovasti liu'uttamalla niitä ylös- ja ulospäin ja puhdista ne saippuavedellä. Älä pese niitä pesu- tai astianpesukoneessa.
- Älä käytä liuottimia, hankaavia puhdistusaineita tai lasin- tai yleispuhdistusaineita pakastimen puhdistukseen. Niiden sisältämät kemikaalit saattavat vahingoittaa muovipintoja ja muita osia.
- Puhdista pakastimen takana oleva kondensaattori vähintään kerran vuodessa pehmeällä harjalla tai pölynimurilla.

**Pidä huoli, että jääkaappi on irrotettu sähköverkosta ennen puhdistusta.**

### LED-valon vaihto (jos mallissa on LED-valaistus)

Ota yhteyttä Sharpin asiakaspalveluun, sillä vain valtuutettu henkilökunta saa vaihtaa valot.

### Huurteenpoisto

Pakastimensulatus tapahtuu automaattisesti. Sulatuksen aikana syntynyt vesi menee vedenkeräyssuppiloon, virtaa haihtumissäiliöön pakastimen takana ja haihtuu siellä itsestään.



## LUKU -4: RUOAN SÄILYTYSOPAS

- Pakastelokeroa käytetään tuoreiden elintarvikkeiden pakastukseen, pakasteiden säilytykseen pakkauksessa olevan ajanjakson mukaisesti ja jääkuutioiden valmistukseen.
- Älä laita tuoreita ja lämpimiä elintarvikkeita pakastettujen elintarvikkeiden viereen, sillä ne saattavat sulattaa pakasteet.
- Pakastaessasi tuoreita elintarvikkeita (kuten lihaa, kalaa ja jauhelihaa), jaa ne sopivan pieniin osiin käyttöä varten.
- Pakasteiden säilytyksessä on aina noudatettava pakasteissa olevia ohjeita huolellisesti. Jos ohjeet puuttuvat, älä säilytä elintarvikkeita yli 3 kuukauden ajan niiden ostopäivämäärästä.
- Maksimikuormitus: Jos haluat säilyttää pakastimessa suuria määriä elintarvikkeita ja käyttää pakastimen suurinta nettokapasiteettia, voit poistaa kaikki liukuvat lokerot mutta pitää pakastimen läpät paikoillaan. Tämän ansiosta suurikokoisia tarvikkeita voidaan asettaa suoraan hyllyille.
- Ostaessasi pakasteita varmistu siitä, että niitä on säilytetty tarpeeksi alhaisessa lämpötilassa ja että pakkaus on vahingoittumaton.
- Pakasteet tulee kuljettaa sopivassa säiliössä niin, että ruoan laatu ei kärsi ja ne tulee asettaa takaisin pakastimeen mahdollisimman lyhyessä ajassa.
- Jos pakasteessa on merkkejä kosteudesta tai jos se on turvonnut epätavallisen suureksi, pakastetta on todennäköisesti säilytetty sopimattomassa lämpötilassa ja sen sisältö on pilaantunut.
- Pakasteiden säilytysaika riippuu huoneen lämpötilasta, termostaatin asetuksista, siitä kuinka usein pakastimen ovea avataan, elintarvikkeiden tyyppistä sekä ajasta, joka on ehtinyt kulua pakasteen kuljettamiseen kaupasta kotiin. Noudata aina pakkauksen ohjeita säilytysajasta, äläkä koskaan ylitä suositeltua säilytysaikaa.

### Jos aiot käyttää pakastinta täydellä pakastusteholla:

- Enimmäismäärä tuoretta ruokaa (kilogrammoina), joka voidaan pakastaa 24 tunnin sisällä, näkyy laitteen etiketissä (jääkaapin pakastuskapasiteetti on 25 kg ympäristön lämpötilan ollessa 25 °C).
- Parhaan mahdollisen suorituskyvyn saavuttamiseksi jääkaapin enimmäisjäähdytyskapasiteettia varten aktivoi tehopakastus (SF, Super Freeze) 24 tuntia ennen kuin asetat tuoreita elintarvikkeita pakastimeen.
- Kun olet asettanut tuoreita elintarvikkeita pakastimeen, 24 tuntia riittää tavallisesti pakastukseen. Tehopakastus kytkeytyy automaattisesti pois 2–3 vuorokauden kuluttua energiansäästöä varten.

### Jos aiot pakastaa pienen määrän (korkeintaan 3 kg) pakastimessa:

- Aseta elintarvikkeet pakastimeen pakastettuihin elintarvikkeisiin koskematta ja aktivoi pikapakastus. Elintarvikkeet voidaan asettaa muiden pakasteiden viereen, kun ne ovat pakastuneet täysin (vähintään 24 tunnin kuluttua).
- Älä pakasta sulaneita pakasteita uudelleen. Uudelleen pakastettu ruoka voi aiheuttaa ruokamyrkytyksen.
- Anna kuumien elintarvikkeiden jäähtyä kokonaan ennen pakastimeen asettamista.
- Ostaessasi pakasteita varmistu siitä, että niitä on säilytetty tarpeeksi alhaisessa lämpötilassa ja että pakkaus on vahingoittumaton.

## LUKU -5: OVEN AVAUTUMISSUUNNAN VAIHTO

### Oven asemoiminen uudelleen

- Riippuu pakastimen mallista, onko tämä mahdollista.
- Jos kahvat on kiinnitetty laitteen eteen, tämä ei ole mahdollista.
- Jos mallissasi ei ole kahvoja, ovien paikkaa on mahdollista vaihtaa, mutta tämä täytyy teettää valtuutetulla henkilökunnalla. Soita Sharpin huoltoon.

## LUKU -6: VIANMÄÄRITYS

Jääkaappipakastimessasi on sisäänrakennettu vianhavaitsemisjärjestelmä, joka antaa ohjeita, mikäli pakastin ei toimi odotusten mukaisesti. Virheen esiintyessä ohjauspaneelissa näkyy koodi. Yleisimmät virhekoodit kuvataan alla. Jos pakastimessasi näkyy muu kuin alla kuvatut koodit, ota yhteyttä Sharpin asiakaspalveluun.

VIAN TYPPI	MERKITYS	SYY	RATKAISU
E01	Anturin varoitus		Ota yhteyttä Sharpin tukipalveluun mahdollisimman pian.
E02	Anturin varoitus		Ota yhteyttä Sharpin tukipalveluun mahdollisimman pian.
E03	Anturin varoitus		Ota yhteyttä Sharpin tukipalveluun mahdollisimman pian.
E06	Anturin varoitus		Ota yhteyttä Sharpin tukipalveluun mahdollisimman pian.
E07	Anturin varoitus		Ota yhteyttä Sharpin tukipalveluun mahdollisimman pian.

## LUKU -6: VIANMÄÄRITYS

VIAN TYYPPI	MERKITYS	SYY	RATKAISU
E08	Matalan jännitteen varoitus	Laitteen virransyöttö on laskenut alle 170 W:n.	- Kyseessä ei ole laitteen vioittuminen: tämä virhe estää kompressorin vahingoittumisen. - Jännitettä on lisättävä, kunnes se on jälleen vaaditulla tasolla. Jos tämä varoitus ei poistu, Ota yhteyttä Sharpin tukipalveluun mahdollisimman pian.
E09	Pakastinosasto ei ole tarpeeksi kylmä.	Todennäköinen tilanne, kun sähkökatko on kestänyt pitkään.	1. Aseta pakastin kylmemmälle asetukselle tai tehopakastukselle. Virhekoodin pitäisi poistua, kun tarvittava lämpötila on saavutettu. Älä avaa luukkua, jotta tarvittava lämpötila saavutetaan mahdollisimman nopeasti. 2. Poista kaikki tuotteet, jotka ovat sulaneet tämän virheen aikana. Ne sopivat käytettäväksi lyhyen ajan kuluessa. 3. Älä lisää pakastinosastoon tuoretavaroita, kunnes se oikea lämpötila on saavutettu ja virhe on poistunut. Jos tämä varoitus ei poistu, Ota yhteyttä Sharpin tukipalveluun mahdollisimman pian.

### Tarkista varoitukset:

#### Jos pakastin ei toimi:

- Onko kyseessä virtakatkos?
- Onko pistoke kytketty pistorasiaan kunnolla?
- Onko se pääsulake tai sulake, johon pistoke kytketään, palanut?
- Onko pistorasiassa toimintahäiriöitä? Voit tarkistaa tämän kytkemällä jääkaappi tiedetysti toimivaan pistokkeeseen.

#### Jos pakastin ei jäähdytä tarpeeksi:

- Onko lämpötila säädetty oikein?
- Avataanko pakastimen ovea usein tai jätetäänkö se auki pitkiksi aikoja?
- Onko ovi tai pakastimen ovi suljettu kunnolla?
- Panitko ruoan tai elintarvikkeen jääkaappiin niin, että se koskettaa takaseinää ja estää ilmankierroa?
- Onko pakastin liian täysi?
- Onko pakastimen taka- ja sivuseinien välillä riittävä etäisyys?
- Onko ympäröivä lämpötila käyttöoppaassa määritetyllä välillä?

#### Ovatko elintarvikkeet pakastinosastossa liian kylmiä?

- Onko lämpötila säädetty oikein?
- Onko pakastinosastoon pantu äskettäin paljon elintarvikkeita?

#### Jos pakastin liian äänekäs:

Jotta asetettu jäähdystystaso voidaan säilyttää, kompressorin voidaan aktivoida ajoittain. Tällä hetkellä pakastimestasi kuuluva melu on normaalia ja johtuu sen toiminnasta. Kun riittävä jäähdystystaso on saavutettu, melu vähenee automaattisesti. Jos melu jatkuu:

- Onko laite vakaa? Onko jalvoja säädetty?
- Onko pakastimen takana mitään?
- Tärisevätkö hyllyt tai astiat? Vaihda hyllyt ja/tai astiat, jos näin on.
- Tärisevätkö pakastimessa olevat esineet?

#### Tavallinen melu:

##### Murtuminen (jään murtuminen):

- Automaattisen sulatuksen aikana.
- Kun laite jäähtyy tai lämpenee (laitteen materiaalin laajenemisen vuoksi).

## LUKU -6: VIANMÄÄRITYS

**Lyhyet murtumisäänet:** Kuuluu, kun termostaatti kytkee kompressorin päälle tai pois päältä.

**Kompressorin melu (normaali moottorin melu):** Tämä melu tarkoittaa, että kompressori toimii tavalliseen tapaan. Kompressori saattaa synnyttää enemmän melua lyhyen aikaa, kun se aktivoidaan.

**Kuplinta ja roiskunta:** Tämä melu johtuu jäähdytysaineen virtauksesta laitteen putkissa.

**Vedenvirtaus:** Tavallinen ääni, kun vesi virtaa haihtumissäiliöön sulatuksen aikana. Tämä melu kuuluu sulatuksen aikana.

**Ilmanpuhallus (tavallinen tuulettimen ääni):** Tämä melu kuuluu ilmrteenpoistotilassa normaalin toiminnan aikana ilmankierroon vuoksi.

### Jos pakastimen sisään on kertynyt kosteutta:

- Onko elintarvikkeet pakattu kunnolla? Onko säiliöt kuivattu hyvin ennen kuin ne on pantu pakastimeen?
- Avataanko pakastimen ovia usein? Kun ovi avataan, huoneilman kosteus pääsee pakastimeen. Jos huoneen kosteus on liian korkea, kostuminen tapahtuu sitä nopeammin, mitä useammin pakastimen ovea avataan.

### Jos ovia ei avata ja suljeta kunnolla:

- Estävätkö elintarvikkepakkaukset ovien sulkemisen?
- Onko oven pakastinlokero, korit ja jääpalarasia asetettu kunnolla?
- Onko oven tiiviste rikki tai revennyt?
- Onko pakastin tasaisella pinnalla?

### Jos kaappia koskettavat pakastimen oven liitokset ovat lämpimiä:

Pinnat, joita liitokset koskettavat erityisesti kesällä (kuuma ilma), saattavat lämmentä kompressorin toiminnan aikana, mikä on normaalia.

### TÄRKEÄÄ HUOMIOITAVAA:

- Kompressorin lämpösuojasulake laukeaa äkillisten virtakatkosten tai laitteen virtapistokkeen irrottamisen jälkeen, koska jäähdytysjärjestelmän kaasu ei ole tasaantunut. Tämä on normaalia. Pakastin käynnistyy uudelleen 4-5 minuutin kuluttua.
- Pakastimen jäähdytysyksikkö on piilossa takaseinässä. Tämän vuoksi pakastimen takaseinässä voi esiintyä vesipisaroita tai jäätä kompressorin toiminnan vuoksi määrätyn välein. Tämä on täysin normaalia. Sulatusta ei tarvitse suorittaa ennen kuin jäätä on liikaa.
- Jos et käytä pakastinta pitkään aikaan (esim. kesäloma), irrota se pistorasiasta. Puhdista pakastin luvun 4 ohjeiden mukaisesti ja jätä ovi auki kosteuden ja hajun välttämiseksi.
- Ostamasi laite on suunniteltu kotikäyttöön. Sitä voidaan käyttää vain kotona ilmoitettuihin käyttötarkoituksiin. Laite ei sovellu kaupalliseen tai yleiseen käyttöön. Jos kuluttaja käyttää laitetta tavalla, joka ei ole näiden ominaisuuksien mukainen, korostamme, että valmistaja ja jakelija eivät ole vastuussa mistään takuuajakaistista korjauksista tai toimintahäiriöistä.
- Jos ongelma jatkuu sen jälkeen, kun olet noudattanut kaikkia edellä esitettyjä ohjeita, kysy neuvoa valtuutetulta palveluntarjoajalta.

## LUKU -7: ENERGIANSÄÄSTÖVINKKEJÄ

- Älä asenna laitetta lähelle lämpöä tuottavia laitteita, kuten keitin, uuni, astianpesukone tai lämmityslaite, vaan pane laite huoneen kylmimpään osaan.
- Pane laite viileään hyvin tuuletettuun tilaan ja varmista, että laitteen ilma-aukkoja ei ole tukittu.
- Jätä lämmin ruoka aina jäähtymään huoneenlämpöön ennen kuin panet sitä pakastimeen.
- Yritä välttää oven pitämistä auki pitkiä aikoja tai avaamista ovea liian usein, koska lämmin ilma pääsee kaappiin ja voi saada kompressorin kytkeytymään päälle tarpeettoman usein.
- Varmista, että mikään ei estä ovea sulkeutumasta kunnolla.
- Peitä rouat ennen kuin panet ne pakastimeen. Tämä vähentää kosteuden muodostumista yksikön sisällä.
- Katso tiedot suositelluista lämpötila-asetuksista lämpötilan säätöasetuksista.
- Älä tuki ilma-aukkoja. Jos ne tukitaan, pakastin käy pidempään ja kuluttaa enemmän energiaa.
- Pidä pakastin täynnä.
- Jätä pakastin niin, että ovi sulkeutuu tiukasti.
- Puhdista laitteen takaosa ajoittain pölynimurilla tai maalipensselillä, niin vältät energiankulutuksen kasvamiselta.
- Pidä ovi tiivisteet puhtaina ja notkeina. Vaihda kuluneet tiivisteet.

## LUKU -8: TEKNISET TIEDOT

Tekniset tiedot on merkitty laitteen sisäpuolella olevaan tyyppikilpeen ja energiamerkintään.

Laitteen mukana toimitetun energiamerkinnän QR-koodi on web-linkki laitteen suorituskykyyn liittyviin EU:n EPREL-tietokannan tietoihin.

Säilytä energiamerkintä myöhempää tarvetta varten yhdessä käyttöohjeen ja kaikkien muiden tämän laitteen mukana toimitettujen asiakirjojen kanssa.

Samat tiedot löytyvät myös EPREL:stä käyttämällä linkkiä <https://eprel.ec.europa.eu> ja laitteen tyyppikilvestä löytyvää mallinimeä ja tuotenumeroa..

Katso osoitteesta [www.theenergylabel.eu](http://www.theenergylabel.eu) lisätietoja energiamerkinnästä.

## LUKU -9: ASIAKASPALVELU JA HUOLTO

Käytä aina alkuperäisiä varaosia.

Ottaessasi yhteyttä valtuutettuun huoltokeskukseen pidä seuraavat tiedot saatavilla: Malli, sarjanumero.

Nämä tiedot löytyvät laitteen tyyppikilvestä.

Arvokilpi löytyy jääkaappiosan vasemmasta alareunasta.

Joidenkin tiettyjen komponenttien alkuperäisiä varaosia on saatavana vähintään 7 tai 10 vuoden ajan komponenttityypin perusteella mallin viimeisen yksilön markkinoille saattamisesta alkaen.

**Vieraile verkkosivustollamme osoitteessa:**  
[www.sharphomeappliances.com](http://www.sharphomeappliances.com)

# Sisukord

1. PEATÜKK: ÜLDHOIATUSED .....	133
2. PEATÜKK: TEIE SÜGAVKÜLMIK .....	137
3. PEATÜKK: SÜGAVKÜLMIKU KASUTAMINE .....	138
4. PEATÜKK: TOIDU HOIUSTAMISE JUHIS .....	141
5. PEATÜKK: UKSE AVAMISSUUNA MUUTMINE .....	141
6. PEATÜKK: TÕRGETE KÕRVALDAMINE .....	141
7. PEATÜKK: NÕUANDED ENERGIA KOKKUHOIDMISEKS .....	143
8. PEATÜKK: TEHNILISED ANDMED .....	144
9. PEATÜKK: KLIENDITEENINDUS .....	144

Teie sügavkülmiku vastab kehtivatele ohutusnõuetele. Vale kasutamine võib tuua kaasa kehavigastusi ja varalist kahju. Kahjustuste vältimiseks lugege käesolev juhend enne oma sügavkülmiku esmakordset kasutamist hoolikalt läbi. Juhend sisaldab sügavkülmiku paigaldamise, ohutuse, kasutamise ja hooldamise kohta olulist ohutusteavet. Hoidke juhend hilisemaks uuesti läbivaatamiseks alles.



**TULEKAHJU**

**Hoiatus:** Tuleohtlik / tuleohtlikud materjalid

## 1. PEATÜKK: ÜLDHOIATUSED

 **HOIATUS.** Hoidke sügavkülmikuga külmiku ventilatsioonivad takistustevabad.

 **HOIATUS.** Ärge kasutage sulamisprotsessi kiirendamiseks mehaanilisi seadmeid ega teisi vahendeid.

 **HOIATUS.** Ärge kasutage sügavkülmikuga külmiku sees teisi elektriseadmeid.

 **HOIATUS.** Ärge vigastage külmaaine vooluringi.

 **HOIATUS:** Seadme paigaldamisel veenduge, et toitejuhe ei jääks kuskile kinni ega saaks kahjustada.

 **HOIATUS:** Ärge jätke mitme pesaga pikendusjuhtmeid ega muid toiteallikaid seadme taha.

 **HOIATUS.** Kehavigastuste või antud seadme kahjustamise vältimiseks tuleb seade paigaldada kooskõlas tootja juhistelega.

 Selles sügavkülmikuga külmikus kasutatav väike kogus külmaainet on loodussõbralik R600a (isobuteen), mis on suletud tingimustes süütamisel põlev ja plahvatav.

\* Külmikut transportides ja kohale asetades vältige jahutusgaasi vooluringi kahjustamast.

\* Ärge hoiustage sügavkülmikuga külmiku läheduses mahuteid süttivate materjalidega, nagu pihustipurgid või tulekustutite täitepadrunid.

\* Seade on mõeldud kasutamiseks kodumajapidamistes või teistes sarnastes rakendustes, nagu:

- töötajate kööginurgad kauplustes, kontorites ja teistes töökohtades;
- talumajades ja hotellide, motellide ja teiste eluruumide tüüpi keskkondades;
- hommikusöögi ja öömaja tüüpi keskkondades;
- toitlustamis- ja teistes sarnastes mitte jaemüügi rakendustes.

## 1. PEATÜKK: ÜLDHOIATUSED

- \* Teie sügavkülmikuga külmik töötab 220-240 V, 50 Hz vooluvarustusega. Ärge kasutage mingit teist vooluvarustust. Enne sügavkülmikuga külmiku vooluvõrku ühendamist kontrollige, et andmeplaadil toodud teave (pinge ja ühendatud koormus) vastavad vooluvarustuse andmetele. Kahtluste korral pidage nõu kvalifitseeritud elektrikuga.)
- \* Seda seadet võivad kasutada lapsed alates 8. eluaastast ja piiratud füüsiliste, sensorsete või vaimsete võimetega või kogemuste ja teadmisteta isikud, kui neid on juhendatud seadme ohutu kasutamise osas ja nad mõistavad kasutamiseiga seotud ohte. Lastel ei ole lubatud seadmega mängida. Lapsed ei tohi ilma järelvalveta seadet hooldada.
- \* 3-8-aastased lapsed tohivad toiduaineid seadmesse panna ja neid sealt välja võtta. Lapsed ei tohiks seadet puhastada ega hooldada. Hoidke alla 3-aastased lapsed seadmest eemal. 3-8-aastased lapsed tohivad seadet kasutada ainult täiskasvanu järelevalve all. 8-14-aastased lapsed ja puudega isikud tohivad seadet kasutada ainult juhul, kui nad teevad seda nende ohutuse eest vastutava isiku järelevalve all või juhendamisel. Sügava puudega isikud ei tohiks seadet ilma järelevalveta kasutada.
- \* Kahjustatud toitejuhe/-pistik võib põhjustada süttimist ja elektrilööki. Kahjustatud toitejuhe/-pistik tuleb välja vahetada; seda võivad teha ainult kvalifitseeritud töötajad.
- \* See seade ei ole ette nähtud kasutamiseks kõrgusel üle 2000 m.



## 1. PEATÜKK: ÜLDHOIATUSED

### **Toidu riknemise vältimiseks järgige järgmiseid juhiseid:**

- \* Seadme ukse pikemaks ajaks lahti jätmisel võib temperatuur selle sees oluliselt tõusta.
- \* Puhastage toiduainetega kokkupuutuvaid pindu ja äravooluavasid regulaarselt.
- \* Hoidke toorest liha ja kala sobivates anumates, nii et need ei puutuks muude toiduainetega kokku ning et nende vedelik ei tilguks teistele toiduainetele.
- \* Kahetärni sügavkülmutatud toiduainete sahtlid sobivad eelnevalt sügavkülmutatud toiduainete hoidmiseks, jäätise hoidmiseks või valmistamiseks ja jääkuubikute tegemiseks.
- \* Ühe-, kahe- ja kolmetärni sahtlid ei sobi värskete toiduainete sügavkülmutamiseks.
- \* Kui seadmesse pikemat aega toiduaineid ei panda, lülitage see välja, sulatage, puhastage, laske kuivada ja jätke seadme uks lahti, et seadmesse ei tekiks hallitust.

# 1. PEATÜKK: ÜLDHOIATUSED

## Utiliseerimine

- Kõik kasutatavad pakkematerjalid on keskkonnasõbralikud ja taaskäideldavad. Visake kõik pakkematerjalid ära keskkonda säästval viisil. Täpsemad üksikasjad saate oma kohalikust omavalitsusest.
- Kui seade tuleb ära visata, lõigake läbi seadme toitejuhe ning hävitage pistik ja toitejuhe. Lõhkuge ukسلukk, et vältida laste juhuslikku lõksu jäämist.
- 16 A pistikupesasse ühendatud ära lõigatud pistik on väga ohtlik. Veenduge, et ära lõigatud pistik visatakse turvaliselt ära.

## Vana seadme utiliseerimine



See tootel või pakendil olev sümbol näitab, et toodet ei tohi käsitseda tavalise olmeprügina. Selle asemel tuleb toode toimetada vastavasse elektri- ja elektroonikaseadmete jäätmete kogumiskohta. Materjalide taaskäitlemine aitab säästa loodusressursse. Selle toote utiliseerimise kohta täpsema teabe saamiseks võtke palun ühendust oma kohaliku omavalitsuse, jäätmekäitlusettevõtte või kauplusega, kust te toote ostsite.

Küsige oma kohalikust omavalitsusest lisateavet taaskasutamise, ümberkäitlemise ja taastamise eesmärkidel WEEE utiliseerimise kohta.

## Märkused.

- Lugege juhend enne seadme paigaldamist ja kasutamist läbi. Me ei kannu vastutust valesti kasutamise tõttu tekkinud kahjustuste eest.
- Järgige seadmel ja kasutusjuhendis toodud juhiseid ja hoidke juhend kindlas kohas alles, et seda tulevikus vajaduse korral uuesti läbi vaadata.
- See seade on valmistatud kodudes kasutamiseks ja seda võib kasutada ainult kodukeskkondades ja ettenähtud eesmärkidel. Seade ei sobi äriliseks või ühiskasutamiseks. Selline kasutamine muudab teie seadme garantii kehtetuks ja meie ettevõtte ei vastuta võimalike kahjude eest.
- Seade on valmistatud kodudes kasutamiseks ja see on sobiv ainult toiduainete jahutamiseks / säilitamiseks. Seade ei ole sobiv äriliseks või ühiseks kasutamiseks ja/või toiduainetest erinevate ainete hoiustamiseks. Vastupidises olukorras ei ole meie ettevõtte vastutav tekkivate kahjude eest.



## Ohutushoiatused

- Ärge ühendage oma sügavkülmikut vooluvõrku pikendusjuhtme abil.
- Kahjustatud toitejuhe / -pistik võib põhjustada süttimist või anda teile elektrilöögi. Kahjustatud toitejuhe / -pistik tuleb välja vahetada, mida võib teostada ainult kvalifitseeritud tehnik.
- Toitejuhet ei tohi tugevalt painutada.
- Ärge puudutage toitejuhet / -pistikut märgade kätega, kuna see võib põhjustada lühise ja elektrilöögi.
- Ärge pange klaaspudeleid või joogipurke sügavkülmikusse. Pudelid või purgid võivad plahvatada.
- Sügavkülmikust jääd võttes ärge jääd puudutage – jää võib põhjustada külmapõletusi ja/või löikehaavu.
- Ärge võtke sügavkülmikust asju märgade või niiskete kätega. See võib põhjustada nahamarrastusi või külmapõletusi.
- Ärge külmutage uuesti kord juba sulanud toitu.

## Paigaldusteave

Enne oma sügavkülmiku lahtipakkimist ja kohale liigutamist leidke natuke aega ja tutvuge järgnevate punktidega.

- Paigutage seade eemale otsesest päikesevalgusest ja kuumusallikatest, näiteks radiaatorist.
- Seade peab asuma vähemalt 50 cm kaugusel ahjudest ja gaasihjudest ning vähemalt 5 cm kaugusel elektriahjudest.
- Ärge jätke sügavkülmikut niiskuse või vihma kätte.
- Paigutage sügavkülmik vähemalt 20 cm kaugusele teisest sügavkülmikust.
- Seadme kohal peab olema vähemalt 150 mm vaba ruumi. Ärge pange midagi seadme peale.
- Ohutu kasutamise jaoks on oluline, et sügavkülmik oleks turvaline ja tasakaalus. Seadme loodi viimiseks kasutatakse reguleeritavaid tugijalgu. Enne toiduainete seadmesse asetamist peab külmik olema kindlasti loodi viidud.
- Soovitame enne kasutamist pühkida kõiki riideid ja aluseid lapiga, mida on niisutatud vees, kuhu on segatud teelusikatäis söögisoodat. Pärast puhastamist loputage sooja veega ja kuivatage.
- Kasutage paigaldamisel plastist kaugusjuhikuid, mille leiате seadme tagaküljelt. Pöörake 90 kraadi (nagu joonisel näidatud). Sellisel ei puudu kondensaator vastu seina.
- Sügavkülmiku tuleb paigutada vastu seina selliselt, et seadme ja seina vahele ei jää rohkem kui 75 mm vaba ruumi.
- Seade on ette nähtud töötama karmis kliimas (kuni 43 °C või 110 °F) ja selles kasutatakse külmakilbi tehnoloogiat, mis tagab, et külmutatud toit ei hakka sügavkülmikus sulama isegi juhul, kui väliskeskonna temperatuur langeb kuni -15 °C. Seetõttu saab seadme paigaldada kütmata ruumi, muretsemata seejuures toidu riknemise pärast sügavkülmikus. Kui hariilik keskkonnatemperatuur taastub, saate seadme tavapäraselt kasutamist jätkata.

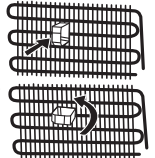

# 1. PEATÜKK: ÜLDHOIATUSED

## Enne sügavkülmiku kasutamist



- Enne sügavkülmiku kasutama hakkamist kontrollige, et seadmel ei oleks nähtavaid kahjustusi. Ärge paigaldage ega kasutage sügavkülmikut, kui see on kahjustatud
- Sügavkülmikut esmakordselt kasutades laske sel seista püstises asendis vähemalt 3 tundi enne kui seadme vooluvõrku ühendate. See tagab tõhusa töötamise ja hoiab ära kompressor kahjustumise.
- Sügavkülmikut esmakordselt kasutades, võite panna tähele kergelt lõhna. Tegemist on täiesti normaalse nähtusega ja see hajub peatselt, kui sügavkülmik hakkab jahtuma.

## Teave jäätumisvastase tehnoloogia kohta

Jäätumiskindlad sügavkülmikud erinevad muudest staatilistest külmikutest oma tööpõhimõtte poolest.

Tavalistes sügavkülmikutes põhjustab ukse avamise tõttu sügavkülmikusse sisenev niiskus ja toidus olev niiskus külmutuskambri külmumist. Külmutuskambrisse koguneva härmalise ja jää sulatamiseks tuleb sügavkülmik aeg-ajalt välja lülitada ning toit, mida tuleb säilitada külmutatuna, tuleb panna mõnda muusse jahutatud mahutisse ning seejärel eemaldada külmutuskambrisse tekkinud jää.

Jäätumiskindel sügavkülmik töötab teistmoodi. Puhuri ventilaator puhub külmutuskambrisse mitmest kohast kuiva ja külma õhku ühtlaselt ja võrdselt. Riulite vahel ühtlaselt ja võrdselt jaotatav külm õhk jahutab toitu ühtlaselt, vältides niiskuse teket ja külmumist.

Seetõttu on jäätumiskindlate sügavkülmikute kasutamine lihtne ning lisaks on need suure mahutavusega ja stiilse välimusega.

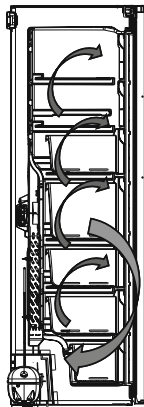

# 2. PEATÜKK: TEIE SÜGAVKÜLMIK

See seade ei ole mõeldud kasutamiseks sisseehitatud seadmena.

## Üldised märkused

### Sügavkülmikamber (sügavkülmik):

Energiakasutus on kõige tõhusam siis, kui sahtlite ja korvide asetust jääd selliseks nagu see algselt oli.

Mõne mudeli ülemises korvis on jäämasinaga riul.

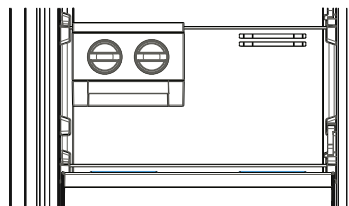
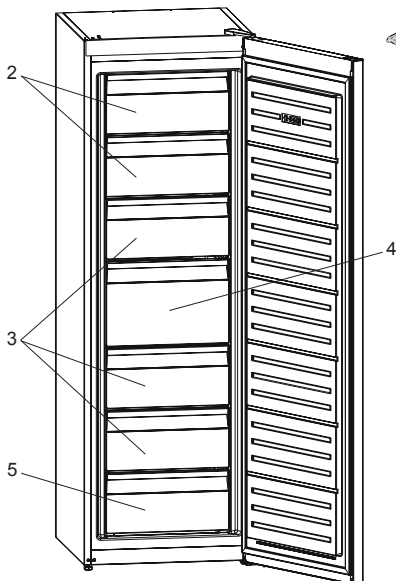

1. Jääalus \*
2. Sügavkülmiku klapp
3. Sügavkülmiku sahtlid
4. Sügavkülmiku suur sahtel
5. Sügavkülmiku alumine sahtel

\* Osadel mudelitel

Selle üldinformatiivse joonise koostamise mõte on näidata seadme erinevaid osi ja tarvikuid.

Seadme konkreetsel mudelil võivad osad olla erinevad.

### 3. PEATÜKK: SÜGAVKÜLMIKU KASUTAMINE

#### Kuva ja juhtpaneel

##### Juhtpaneeli kasutamine

1. Sügavkülmiku temperatuuriseade
2. Maksimumkülmutuse režiimi näidik
3. Ökonoomse režiimi näidik
4. Häire märgutuli
5. Lapseluku režiimi näidik
6. Režiimi valimisnupp
7. Väärtuse vähendamine
8. Väärtuse suurendamine
9. Lapseluku valimise nupp

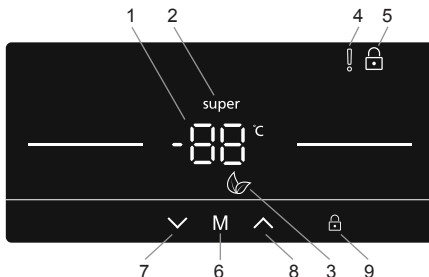

#### Sügavkülmiku kasutamine

##### Maksimumkülmutuse režiim

###### Otstarve

- Suure toidukoguse külmutamine, mis ei mahu kiirkülmutusriiulile.
- Valmistatud toidu külmutamine.
- Värske toidu kiire külmutamine värskuse säilitamiseks.

###### Kuidas kasutada?

- Vajutage korduvalt vähendamise nuppu (#7 juhtpaneeli joonisel), kuni kuvatakse maksimumkülmutuse režiimi logo (#2).
- Kui maksimumkülmutuse režiim on valitud, kostab režiimi sisselülitamise kinnituseks helisignaal.
- Pärast helisignaali kuvab sügavkülmiku algne temperatuur.
- Režiimi väljalülitamiseks korrake ülalkirjeldatud juhiseid algusest peale.

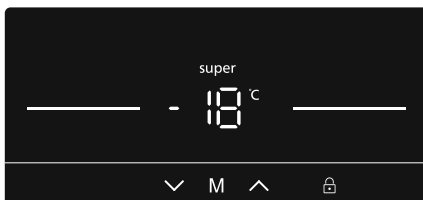

###### Selle režiimi ajal

Kui maksimumkülmutuse režiim on aktiivne, ei saa ökonoomset režiimi valida.

##### Ökonoomne režiim

###### Otstarve

Energia säästmine. Harvema kasutusega perioodidel (ukse avamine) või kodust eemal olles, näiteks puhkusel, tagab ökonoomne programm optimaalse temperatuuri ja energiasäästu.

###### Kuidas kasutada?

- Vajutage režiimi valimise nuppu (M) (#6 juhtpaneeli joonisel), kuni kuvatakse ökonoomse režiimi ikoon (E) (#3).
- Kui ökonoomne režiim on valitud, kostab režiimi sisselülitamise kinnituseks helisignaal.
- Pärast helisignaali kuvatakse sügavkülmiku temperatuurisätte (#1) juures „E”.
- Ökonoomse režiimi tühistamiseks vajutage nuppu M (#6).



###### Selle režiimi ajal

- Sügavkülmiku temperatuuri saab reguleerida, aga seadistus ei rakendu enne ökonoomse režiimi tühistamist. Pärast ökonoomse režiimi tühistamist aktiveeritakse valitud sätteväärtus ja reguleeritakse temperatuuri.
- Maksimumkülmutuse režiimi saab valida, aga sel juhul tühistatakse ökonoomne režiim kohe.

### 3. PEATÜKK: SÜGAVKÜLMIKU KASUTAMINE

#### Ekraanisäästmise režiim

##### Otstarve

Selles režiimis lülitatakse energiasäästmiseks kogu juhtpaneeli valgustus välja, kui seda ei kasutata.

##### Kuidas kasutada?

- Ekraanisäästmise režiim aktiveerub automaatselt 30 sekundi möödudes.
- Kui juhtpaneeli tuled on kustunud ja te vajutate mis tahes nuppu, kuvatakse hetkel valitud seadme sätted ja saate teha soovitud muudatused.
- Kui te ei lülita ekraanisäästmise režiimi välja või ei vajuta mõnda nuppu 30 sekundi jooksul, jäävad juhtpaneeli tuled kustunud olekusse.



#### Ekraanisäästmise režiimi väljalülitamine

- Ekraanisäästmise režiimi väljalülitamiseks peate esmalt nuppude aktiveerimiseks vajutama mis tahes nuppu ja seejärel vajutama ja kolm sekundit all hoidma režiimi valimise nuppu „M” (#6).
- Ekraanisäästmise režiimi taasaktiveerimiseks vajutage ja hoidke režiimi valimise nuppu „M” (#6) all kolm sekundit.

#### Lapseluku funktsioon

##### Otstarve

Lapseluku saab aktiveerida, et takistada seadme sätete juhuslikku või soovimatut muutmist.

##### Lapseluku aktiveerimine

Vajutage ja hoidke lapseluku valimise nuppu „” (#9) all viis sekundit.

##### Lapseluku väljalülitamine

Vajutage ja hoidke lapseluku valimise nuppu „” (#9) all viis sekundit.



#### Lahtise ukse häire funktsioon

Kui sügavkülmiku uks jäetakse lahti kauem kui kaheks minutiks, kostab helisignaal.

#### Sügavkülmiku temperatuurisätted

- Kasutaja saab vähendamise või suurendamise nupu (#7 / #8) abil määrata temperatuuri (-16, -17, -18, -19, -20, -21, -22, -23, -24 °C ja maksimumkülmutuse režiimi „super”).
- Kui aktiveeritud on maksimumkülmutuse režiim või ökonoomne režiim, ei muutu temperatuur enne selle režiimi tühistamist.



#### Sügavkülmiku soovitatavad temperatuuriväärtused

Millal reguleerida	Sisetemperatuur (°C)
Minimaalseks külmutamiseks	-16, -17
Tavakasutuseks	-18, -19, -20, -21
Maksimaalseks külmutamiseks	-22, -23, -24

Superkülmutusrežiim: See valik peab olema sisse lülitatud 24 tundi enne värske toidu sügavkülmikku panemist. Pärast 54 tundi naaseb see seadud normaalväärtusele.

#### Temperatuuriseadetega seotud hoiatused

- Sügavkülmikus valitsevat temperatuuri mõjutavad ümbritsev õhutemperatuur, värskest külmikusse pandud toidu temperatuur ja ukse avamise sagedus. Vajaduse korral muutke temperatuuriseadet.
- Sügavkülmiku kasutamine ei ole soovitatav madalama kui 10 °C ümbritseva temperatuuri juures.
- Temperatuuri seadistamisel tuleb võtta arvesse, kui sageli sügavkülmiku uksi avatakse ja suletakse, kui palju toitu sügavkülmikus hoistatakse ning millises keskkonnas ja asendis seade asub.
- Sügavkülmiku esmakordsel kasutamisel soovitame jätta sügavkülmiku lakkamatult 24 tunniks tööle, et tagada selle täielik maha jahtumine. Ärge avage sel ajal sügavkülmiku uksi ega pange toitu seadmesse.
- Sügavkülmikul on integreeritud 5-minutilise viivitusfunktsioon, mille ülesanne on kaitsta kompressorit kahjustuse eest. Sügavkülmiku vooluvõrku ühendamisest hakkab see tööle alles 5 minuti möödumisel.
- Teie sügavkülmik on mõeldud töötama infosiidil märgitud klimaklassile ettenähtud temperatuurivahemikus. Sügavkülmikut ei ole soovitatav kasutada keskkondades, mis jäävad jahutusvõimsuse mõistes märgitud temperatuurivahemikest väljapoole.
- See seade on ettenähtud kasutamiseks ümbritseva temperatuuri vahemikus 10 °C - 43 °C.

### 3. PEATÜKK: SÜGAVKÜLMIKU KASUTAMINE

#### Kliimaklass ja tähendus:

**T (troopiline):** See külmutusseade on mõeldud kasutamiseks ümbritseva õhu temperatuurivahemikus 16 °C kuni 43 °C.

**ST (lähistroopiline):** See külmutusseade on mõeldud kasutamiseks ümbritseva õhu temperatuurivahemikus 16 °C kuni 38 °C.

**N (mõõdukas):** See külmutusseade on mõeldud kasutamiseks ümbritseva õhu temperatuurivahemikus 16 °C kuni 32 °C.

**SN (laiendatud mõõdukas):** See külmutusseade on mõeldud kasutamiseks ümbritseva õhu temperatuurivahemikus 10 °C kuni 32 °C.

#### Olulised paigaldusjuhised

Seade on ette nähtud töötama karmis kliimas (kuni 43 °C või 110 °F) ja selles kasutatakse külmakilbi tehnoloogiat, mis tagab, et külmutatud toit ei hakka sügavkülmikus sulama isegi juhul, kui väliskeskkonna temperatuur langeb kuni -15 °C. Seetõttu saab seadme paigaldada kütmata ruumi, muretsemata seejuures toidu riknemise pärast sügavkülmikus. Kui hariilik keskkonnatemperatuur taastub, saate seadme tavapäraselt kasutamist jätkata.

#### Vahetükk

- Sügavkülmiku ukse sulgemisel moodustub vaakum. Oodake umbes 1 minut enne, kui ust uuesti avate.
- Selle kasutamine on ukse hõlpsaks avamiseks valikuline. Selle kasutamisel võib antud piirkonna ümber tekkida vähe kondensaati ja teil on võimalik seda eemaldada.

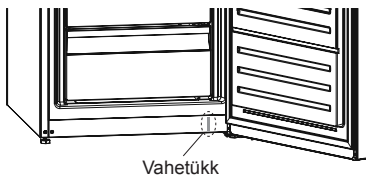

#### Tarvikud

##### Icematic (Osadel mudelitel)

- Võtke välja jää valmistamise alus
- Täitke kuni jooneni veega.
- Asetage jää valmistamise alus tagasi oma kohale.
- Kui jääkuubikud on valmis, keerake hooba, et jääkuubikud jääkarpi kukutada.

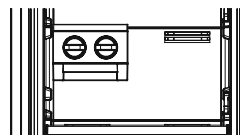

##### Märkus.

- Ärge täitke jääkuubikute valmistamiseks jääkarpi veega. See võib puruneda.
- Külmiku töötamise ajal võib jäävalmistajat olla raske eemaldada. Sellisel juhul tuleb see puhastada pärast klaasriulite eemaldamist.

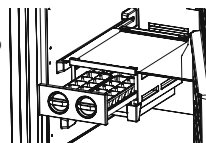

##### Jääalus (Osadel mudelitel)

- Täitke jääalus veega ja asetage see sügavkülmikukambrisse.
- Kui vesi on muutunud täielikult jääks, saate painutada jääalust ja kasutada jääkuubikuid.



#### Puhastamine

- Enne sügavkülmiku puhastamist lülitage külmik välja ja eraldage pistik pistikupesast.**
- Ärge peske oma sügavkülmikut sellesse vett valades.
- Kasutage oma seadme välis- ja sisepindade pühkimiseks sooja seebiveega niisutatud lappi või švamm.
- Eemaldage hoolikalt kõik sahtlid, tõmmates neid üles või välja, ja pestes seebiveega puhtaks. Ärge peske neid nõudepesumasinas ega pesumasinas.
- Ärge kasutage oma sügavkülmiku puhastamiseks lahusteid, abrasiivseid puhastusvahendeid, klaasipuhastusvahendeid ega üldotstarbelisi puhastusaineid. Sellistes ainetes leiduvad kemikaalid võivad kahjustada plastpindu ja teisi komponente.
- Puhastage sügavkülmiku tagaküljel asuvat kondensaatorit vähemalt kord aastas pehme harja või tolmuimejaga.

**Puhastamise ajal peab sügavkülmik olema kindlasti vooluvõrgust lahti ühendatud!**

#### LED-lambi vahetamine (kui valgustiks kasutatakse LED-valgustit)

Võtke ühendust Sharpi esindajaga, kuna selliseid valgusteid võivad vahetada ainult kvalifitseeritud tehnikud.

#### Sulatamine

Teie sügavkülmik sulatab end automaatselt. Sulatamise käigus tekkinud vesi juhitakse läbi veekogumisrenni, voolab sügavkülmiku taga asuvasse aurustusnõusse ja aurustub seal ise.

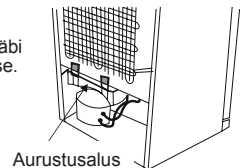

Aurustusalus

## 4. PEATÜKK: TOIDU HOIUSTAMISE JUHIS

- Külmutuskamber on värskete toiduainete külmutamiseks, külmutatud toiduainete säilitamiseks pakendile märgitud aja jooksul ja jääkuubikute valmistamiseks.
- Ärge asetage värsket ja sooja toitu kõrvuti külmutatud toiduga. Nii võivad külmutatud toiduained üles sulada.
- Enne värske toidu (nt liha, kala ja hakkliha) külmutamist jagage see portsjoniteks, mis hiljem ühekorraga ära tarvitada.
- Külmutatud toiduainete säilitamisel järgige alati hoolikalt külmutatud toidu pakendil esitatud juhiseid. Kui täpsed juhised puuduvad, ei tohiks toiduaineid säilitada kauem kui 3 kuud alates ostukuupäevast.
- Maksimaalne töökoormus: kui soovite hoida suurt toidukogust ja kasutada seadet täisvõimsusel, võite eemaldada väljatõmmatavad sahtlid, kuid jätta alles sügavkülmiku riulid. Nii saate suuri esemeid otse riulitel hoida.
- Külmutatud toidu ostmisel veenduge, et kaup oleks külmutatud õigel temperatuuril ja pakend oleks terve.
- Külmutatud toiduainete kvaliteedi säilimiseks tuleb neid transportida sobivates mahutites ja asetada võimalikult kiiresti tagasi külmutusseadmesse.
- Kui külmutatud toidu pakendil on niiskumise jälgi ja pakend on tavatult paisunud, on tõenäoline, et seda on hoitud sobimatul temperatuuril ning sisu kvaliteet on halvenenud.
- Külmutatud toiduainete säilivusaeg oleneb toatemperatuurist, termostaadi seadistusest, ukse avamise sagedusest, toiduainete tüübist ja sellest, kui kaua aega kulub toiduainete poest koju toomiseks. Järgige alati pakendil olevaid juhiseid ja ärge ületage maksimaalset säilitusaega.

### Sügavkülmiku maksimaalse külmutusvõimsuse kasutamisel võtke arvesse järgmist.

- Värske toiduainete külmutamisel pidage meeles, et seadme andmesildil on kirjas suurim lubatud värskete toiduainete kogus (kilogrammides), mida võib külmutada 24 tunni jooksul. (Teie külmiku võimsus on 25 kg 25 °C toatemperatuuri juures.)
- Seadme optimaalse tõhususe ja maksimaalse külmutusvõime saavutamiseks lülitage 24 tundi enne sügavkülmikusse värsket toidu asetamist sisse maksimumkülmutuse (SF) režiim.
- Pärast värsket toidu asetamist sügavkülmikusse piisab selle külmutamiseks tavaliselt 24 tunnist. Energia säästmiseks lülitatakse maksimumkülmutuse režiim 2–3 päeva pärast automaatselt välja.

### Väikese koguse (kuni 3 kg) külmutamisel võtke arvesse järgmist.

- Asetage toiduained sügavkülmikusse nii, et need ei puutuks vastu külmutatud toitu, ja lülitage sisse kiirkülmutusrežiim. Võite asetada toiduained varem külmutatud toiduainete juurde alles siis, kui neid on külmutatud vähemalt 24 tundi.
- Ärge külmutage sulatatud toiduaineid uuesti. See võib põhjustada terviseprobleeme, nt toidumürgituse.
- Laske soojal toidul täielikult jahtuda, enne kui selle sügavkülmikusse panete.
- Külmutatud toidu ostmisel veenduge, et kaup oleks külmutatud õigel temperatuuril ja pakend oleks terve.

## 5. PEATÜKK: UKSE AVAMISSUUNA MUUTMINE

### Ukse ümberpaigutamine

- Ukse ümberpaigutamise võimalikkus sõltub teie sügavkülmiku mudelist.
- Ümberpaigutamine ei ole võimalik, kui käepidemed on kinnitatud seadme esiküljele.
- Kui teie mudelil käepidemed puuduvad, on ukse võimalik ümber paigutada, kuid seda peavad tegema vastavad tehnikud. Võtke ühendust Sharpi klienditeenindusega.

## 6. PEATÜKK: TÕRGETE KÕRVALDAMINE

Teie sügavkülmikl on tõrketuvastussüsteem, mis jagab teile juhiseid, kui seade oodatud moel ei tööta. Tõrke korral kuvatakse vastav tõrkekood juhtpaneelile. Järgnevalt on näidatud kõige tavapärasemad tõrkekoodid. Kui seadme displeile kuvatakse kood, mida järgnevalt ei ole näidatud, võtke ühendust Sharpi klienditeenindusega.

TÕRKE TÜÜP	TÄHENDUS	PÕHJUS	MIDA TEHA
E01	Anduri hoiatus		Võtke võimalikult peatselt ühendust Sharpi klienditeenindusega
E02	Anduri hoiatus		Võtke võimalikult peatselt ühendust Sharpi klienditeenindusega
E03	Anduri hoiatus		Võtke võimalikult peatselt ühendust Sharpi klienditeenindusega
E06	Anduri hoiatus		Võtke võimalikult peatselt ühendust Sharpi klienditeenindusega

## 4. PEATÜKK: TOIDU HOIUSTAMISE JUHIS

TÕRKE TÜÜP	TÄHENDUS	PÕHJUS	MIDA TEHA
E07	Anduri hoiatus		Võtke võimalikult peatselt ühendust Sharpi klienditeenindusega
E08	Madala pinge hoiatus	Seadme elektritoide on väiksem kui 170 W.	- Tegu pole seadme rikkega; see tõrge aitab hoida ära kompressori kahjustumist. - Pinge tuleb tõsta nõutud tasemeni. Kui see hoiatus ilmub korduvalt, Võtke võimalikult peatselt ühendust Sharpi klienditeenindusega.
E09	Sügavkülmik pole piisavalt külm	Ilmub tõenäoliselt pärast pikaajalist elektrikatkestust.	1. Seadke sügavkülmiku temperatuur jahedamale väärtusele või seadistage maksimumkülmutus. Tõrkekood kaob pärast nõutava temperatuuri saavutamist. Nõutava temperatuuri kiiremaks saavutamiseks hoidke ukсед suletud. 2. Eemaldage mis tahes tooted, mis on tõrke ajal üles sulanud. Need tuleb lühikese aja jooksul ära kasutada. 3. Ärge lisake sügavkülmikusse uusi tooteid enne, kui see saavutab sobiva temperatuuri ja tõrge on kustunud. Kui see hoiatus ilmub korduvalt, Võtke võimalikult peatselt ühendust Sharpi klienditeenindusega.

### Kontrollige hoiatusi

#### Sügavkülmik ei tööta

- Kas on voolukatkestus?
- Kas pistik on korralikult pistikupesasse ühendatud?
- Kas pistikupesa kaitse või peakaitse on rakendunud?
- Kas pistikupesa ei ole töökorras? Selle kontrollimiseks ühendage külmik mõnda töötavasse pistikupesasse.

#### Kui sügavkülmik ei ole piisavalt külm

- Kas valitud on sobiv temperatuur?
- Kas sügavkülmiku ust on avatud sageli ja jäetud kauaks lahti?
- Kas sügavkülmiku uks on korralikult suletud?
- Kas asetaste nõu või toidu sügavkülmikusse selliselt, et see puutub vastu sügavkülmiku tagaseina, takistades sellega õhu ringvoolu?
- Kas teie sügavkülmik on ülemäärastel täidetud?
- Kas sügavkülmiku ning taga- ja külgeinte vahel on piisavalt vaba ruumi.
- Kas ümbritsev temperatuur on kasutusjuhendis märgitud vahemikus?

#### Sügavkülmikus asuvad toiduained on üle jahutatud

- Kas valitud on sobiv temperatuur?
- Kas sügavkülmikusse asetati liiguti liiga palju toiduaineid?

#### Kui sügavkülmik töötab liiga valjult

Valitud jahutustaseme säilitamiseks lülitub kompressor aeg-ajalt sisse. Sel perioodil sügavkülmikust kostuv müra on normaalne ja tuleneb selle töötamisest. Vajaliku jahutustaseme saavutamisel nõrgeneb müra automaatselt. Kui müra kestab edasi, kontrollige alljärgnevat.

- Kas seade on loodis? Kas tugijalad on reguleeritud?
- Kas sügavkülmiku taga on mõni ese?
- Kas riulid või riulitele asetatud nõud vibreerivad? Kui jah, paigutage riulid ja/või nõud uuesti oma kohale.
- Kas sügavkülmikusse asetatud objektid vibreerivad?



## 6. PEATÜKK: TÕRGETE KÕRVALDAMINE

### Normaalne müra

#### Pröksuv heli (jääh murdumine)

- Automaatse sulatamise ajal.
- Seadme jahutamise või soojenemise ajal (tänu seadme materjali paisumisele).

**Lühike pröksumine** Kostub siis, kui termostaat kompressori sisse/välja lülitab.

**Kompressori müra (tavaline mootori müra)** Selline müra tähendab, et kompressor töötab normaalselt. Sisselülitamisel võib kompressor tekitada lühikesel ajal vältel tugevamat müra.

**Mulsemise ja pritsimise heli** Sellist heli tekitab külmaahela torudes ringlev külmaagens.

**Vee voolamise heli** Sulatamise ajal aurustusnõusse voolava vee tekitatud normaalne heli. Sellist heli võib kuulda sulatamise ajal.

**Õhu puhumise heli (tavaline ventilaatori müra)** Sellist müra võib kuulda No-Frost sügavkülmikutes süsteemi tavalisel töötamise käigus ja seda tekitab õhu ringlemine.

#### Külmiku sisse koguneb niiskus

- Kas toiduained on korralikult pakendatud? Kas pakendid on enne sügavkülmikusse asetamist korralikult ära kuivatatud?
- Kas sügavkülmiku ust on liiga sageli avatud? Ukse avamisel siseneb sügavkülmikusse seadet ümbritsevas õhus leiduv niiskus. Eriti juhul, kui ruumi õhuniiskus on liiga kõrge, tekitab niiskumine seda kiiremini, mida sagedamini ust avatakse.

#### Uksi ei ole võimalik korralikult sulgeda ega avada

- Kas toidupakendid ei võimalda ukse korralikult sulgeda?
- Kas uksekülmuti, korvid ja jääkarp on õigesti oma kohale asetatud?
- Kas uksetihend on purunenud või rebenenud?
- Kas sügavkülmik asetseb loodis aluspinnal?

#### Sügavkülmiku korpuse ja ukse kokkupuutepinnad on soojad

Eriti suvisel ajal (kuuma ilmaga) võivad sellised kontaktpinnad muutuda kompressori töötamisel soojemaks; tegemist on normaalse nähtusega.

#### TÄHTSAD MÄRKUSED

- Kompressori termokaitse rakendub ootamatu voolukatkestuse või seadme pistiku pesast väljatõmbamisel, kuna jahutussüsteemi gaas ei ole stabiliseerunud. Tegemist on normaalse nähtusega ning sügavkülmik käivitub uuesti 4 või 5 minuti möödumisel.
- Sügavkülmiku jahutusseade on peidetud tagaseina sisse. Seetõttu võivad määratud ajavahemike järel ilmuda sügavkülmiku tagapinnale veepiisad või jää. Tegemist on normaalse nähtusega. Sulatamist ei ole vaja teostada, kui pole justtekinud pakku jääkihti.
- Kui te ei plaani oma sügavkülmikut pika aja vältel kasutada (näiteks suvepuhkuse ajal), eraldage seade vooluvõrgust. Puhastage sügavkülmik jaotises 4 toodud juhiste alusel ja jätke ebameeldivate lõhnade tekkimise vältimiseks seadme uks avatuks.
- Teie ostetud seade on ettenähtud kodu tüüpi kasutamiseks ja seda võib kasutada ainult kodus ja seadmele ettenähtud otstarbel. Seade ei sobi äriliseks või ühiskasutamiseks. Kui tarbija ei kasutada seadet neist nõuetest kinni pidades, ei ole seadme tootja ega edasimüüja vastutavad garantiiperioodil ette tulla võivate rikete ja remontimisvajaduste eest.
- Kui probleem püsib ka pärast kõikide eelmainitud juhiste järgimist, pidage nõu ametliku hooldusteenusepakkujaga.

## 7. PEATÜKK: NÕUANDED ENERGIA KOKKUHOIDMISEKS

- Ärge paigaldage seadet kuumust tekitavate seadete lähedusse. Sellisteks on näiteks pliidid, ahjud, nõudepesumasinad või radiaatorid; paigaldage seade ruumi kõige jahedamasse piirkonda.
- Paigutage seade jahedasse, hästi ventileeritud ruumi ja veenduge, et seadme õhuavad ei ole kinni kaetud.
- Laske soojal toidul enne sügavkülmikusse asetamist alati maha jahtuda.
- Proovige vältida ukse avamist pika perioodi vältel või liiga sageli, kuna soe õhk tungib seadmesse ja põhjustab kompressori liiga sageli sisselülitumist.
- Veenduge, et takistused ei takistaks ukse korralikult sulgumast.
- Katke toiduained enne, kui need sügavkülmikusse asetate. See vähendab niiskuse kogunemist seadme sisse.
- Soovitavad temperatuurivalikud leiata jaotisest „temperatuuriseaded“.
- Ärge ummistage külma õhu ventilatsioonivärskeid. Nii tehes hakkab sügavkülmik pikemalt töötama ja kasutab rohkem energiat.
- Hoidke sügavkülmik täidetuna.
- Viige seade loodi, nii et uks sulgub tihedalt.
- Puhastage seadme tagaosa aegajalt tolmuimejaga või pintsliga, et vältida voolutarbimuse kasvu.
- Hoidke uksetihendid ja puhaste ja painduvatena. Vahetage kulunud tihendid välja.

## 8. PEATÜKK: TEHNILISED ANDMED

Tehniline teave on toodud seadme siseküljel asuval andmeplaadil ja energiaetiketil.

Seadme energiaetiketil asuv QR-kood viib teid veebilehele, millelt saate teavet seadme jõudluse kohta ELi EPRELi andmebaasis.

Hoidke energiaetikett, see kasutusjuhend ja muud seadmega kaasas olevad dokumendid alles.

EPRELis olevat teavet leiade ka veebilehelt <https://eprel.ec.europa.eu> ning mudeli nime ja tootenumbri leiade seadme andmeplaadilt.

Täpsemat teavet energiaetiketi kohta vt lingil [www.theenergylabel.eu](http://www.theenergylabel.eu).

## 9. PEATÜKK: KLIENDITEENINDUS

Kasutage alati originaalvaruosi.

Enne meie volitatud teeninduskeskusesse pöördumist veenduge, et teil on käepärast järgmised andmed: mudel, seerianumber.

Energiamärgise leiade külmiku tsoonist vasakult alumisest küljest.

Mõne erikomponendi varuosad on saadaval vähemalt 7 või 10 aastat (olenevalt komponendi tüübist), alates mudeli viimase tooteühiku turule laskmisest.

Selle teabe leiade andmeplaadilt.

Külastage meie veebilehte:  
[www.sharphomeappliances.com](http://www.sharphomeappliances.com)

# Indice

PARTE -1: AVVERTENZE DI SICUREZZA .....	146
PARTE -2: IL VOSTRO CONGELATORE .....	150
PARTE -3: USO DELL'APPARECCHIO .....	151
PARTE -4: COLLOCAZIONE DEI CIBI .....	154
PARTE -5: RIPOSIZIONAMENTO DELLA PORTA.....	154
PARTE -6: PRIMA DI CHIAMARE L'ASSISTENZA .....	155
PARTE -7: AVVISO PER IL RISPARMIO DI ENERGIA .....	157
PARTE -8: DATI TECNICI.....	157
PARTE -9: ASSISTENZA E SERVIZIO CLIENTI.....	157

Il freezer è conforme alle vigenti norme di sicurezza. Un uso improprio può causare lesioni personali e danni alla proprietà. Per evitare il rischio di danni leggere attentamente questo manuale prima di usare il congelatore per la prima volta. Contiene importanti informazioni sulla sicurezza per l'installazione, la sicurezza, l'uso e la manutenzione del vostro congelatore. Conservare questo manuale per uso futuro.





## **INCENDIO**

**Avvertenza;** rischio di incendio / materiali infiammabili

## PARTE -1: AVVERTENZE DI SICUREZZA

 **AVVERTENZA:** Mantenere le aperture di ventilazione del freezer libere da ostruzioni.

 **AVVERTENZA:** Non utilizzare apparecchiature meccaniche o altri mezzi per accelerare il processo di sbrinamento.

 **AVVERTENZA:** Non utilizzare altri apparecchi elettrici all'interno del freezer.

 **AVVERTENZA:** Non danneggiare il circuito del refrigerante.

 **AVVERTENZA:** Quando si posiziona l'apparecchio, assicurarsi che il cavo di alimentazione non sia bloccato o danneggiato.

 **AVVERTENZA:** Non posizionare prese di corrente portatili multiple o alimentatori di corrente portatili multipli sul retro dell'apparecchio.

 **AVVERTENZA:** Per evitare lesioni personali o danni, questo apparecchio deve essere installato secondo le istruzioni del fabbricante.

 La piccola quantità di refrigerante utilizzato in questo freezer è ecologico, R600a (un isobutene), ed è infiammabile ed esplosivo se prende fuoco al chiuso.

- \* Durante il trasporto e il posizionamento del frigorifero, non causare danni al circuito del gas del frigorifero.
- \* Non conservare materiali infiammabili, come bombolette spray o cartucce per estintori, vicino al freezer.
- \* Questo elettrodomestico è pensato per essere utilizzato in casa e per applicazioni simili, tra cui

## PARTE -1: AVVERTENZE DI SICUREZZA

- cucine del personale in negozi, uffici e altri ambienti lavorativi
  - case di campagna e da clienti in albergo, motel e altri ambienti di tipo residenziale
  - ambienti tipo bed and breakfast
  - ambienti di tipo catering e simili
- \* Il freezer richiede un'alimentazione pari a 220-240V, 50Hz. Non utilizzare altre fonti di alimentazione elettrica. Prima di collegare il freezer, assicurarsi che le informazioni sulla piastra (tensione e carico dopo il collegamento) siano conformi all'alimentazione elettrica di rete. (In caso di dubbi, contattare un elettricista qualificato.)
- \* Questo elettrodomestico può essere utilizzato da bambini a partire da 8 anni di età e persone con ridotte capacità fisiche, sensorie o mentali o prive di esperienza e conoscenze, salvo sotto la supervisione o le istruzioni sull'uso dell'elettrodomestico in modo sicuro e con la comprensione del pericolo presente. I bambini non devono giocare con l'elettrodomestico. I bambini non devono pulire il freezer o eseguire manutenzione utente senza la supervisione.
- I bambini dai 3 agli 8 anni possono caricare e scaricare dispositivi di refrigerazione. Non ci si aspetta che i bambini eseguano pulizia o manutenzione del dispositivo, non ci si aspetta che i bambini molto piccoli (0-3 anni) facciano uso dei dispositivi, non ci si aspetta che i bambini piccoli (3-8 anni) usino i dispositivi in modo sicuro a meno che non vengano sorvegliati costantemente, i bambini più grandi (8-14 anni) e le persone vulnerabili sono in grado di usare i dispositivi dopo aver ricevuto appropriata supervisione o istruzioni sull'utilizzo dei dispositivi. Non ci si aspetta che le persone molto vulnerabili usino i dispositivi in modo sicuro prima di aver ricevuto sorveglianza continua.

## PARTE -1: AVVERTENZE DI SICUREZZA

- \* Un cavo di alimentazione/una spina danneggiati possono provocare un incendio o una scossa elettrica. Se un cavo di alimentazione / spina è danneggiata, sostituire. Ciò deve essere realizzato solo da personale qualificato.
- \* Questo apparecchio non è concepito per essere utilizzato ad altitudini superiori a 2000 m.

### **Per evitare la contaminazione degli alimenti, si prega di seguire le seguenti istruzioni:**

- L'apertura prolungata dello sportello può causare un significativo aumento della temperatura nei vani del dispositivo.
- Pulire regolarmente le superfici che possono venire a contatto con gli alimenti ed i sistemi di drenaggio accessibili.
- Conservare la carne ed il pesce crudi in appositi contenitori in frigorifero, in modo che non vengano a contatto con altri alimenti o che non colino su di essi.
- Gli scomparti per surgelati a due stelle sono adatti per la conservazione di alimenti precedentemente congelati, la conservazione o la produzione di gelato e la produzione di cubetti di ghiaccio.
- Gli scomparti a una, due e tre stelle non sono adatti al congelamento di alimenti freschi.
- Se il dispositivo di refrigerazione viene lasciato vuoto per lunghi periodi, spegnere, sbrinare, pulire, asciugare e lasciare la porta aperta per evitare la formazione di muffa al suo interno.

## PARTE -1: AVVERTENZE DI SICUREZZA

### INFORMAZIONE AGLI UTENTI

Informazione agli utilizzatori ai sensi dell'art. 26 del Decreto Legislativo 14 marzo 2014, n. 49 "Attuazione della Direttiva 2012/19/UE sui rifiuti di apparecchiature elettriche ed elettroniche (RAEE)

Il simbolo del cassonetto barrato riportato sull'apparecchiatura indica che il prodotto, alla fine della sua vita utile, deve essere raccolto separatamente dagli altri rifiuti per permetterne un adeguato trattamento e riciclo. L'utente finale dovrà conferire l'apparecchiatura giunta a fine vita agli idonei centri di raccolta differenziata dei rifiuti elettrici ed elettronici, oppure riconsegnarla al rivenditore secondo le seguenti modalità:



- per apparecchiature di piccolissime dimensioni, ovvero con almeno un lato esterno non superiore a 25 cm, è prevista la consegna gratuita senza obbligo di acquisto presso i negozi con una superficie di vendita delle apparecchiature elettriche ed elettroniche superiore ai 400 mq. Per negozi con dimensioni inferiori, tale modalità è facoltativa;

- per apparecchiature con dimensioni superiori a 25 cm, è prevista la consegna in tutti i punti di vendita in modalità "1 contro 1", ovvero la consegna al rivenditore potrà avvenire solo all'atto dell'acquisto di un nuovo prodotto equivalente, in ragione di uno a uno.

L'adeguata raccolta differenziata per l'avvio successivo dell'apparecchiatura dismessa al riciclaggio, al trattamento o allo smaltimento ambientalmente compatibile contribuisce ad evitare possibili effetti sull'ambiente e sulla salute e favorisce il riciclo/reimpiego dei materiali di cui è composta l'apparecchiatura.

Lo smaltimento abusivo del prodotto da parte dell'utente comporta l'applicazione delle sanzioni di cui al D. Lgs. n. 152/2006 e D. Lgs. 49/2014.



### Avvertenze di sicurezza

- Non utilizzare prese multiple o prolunghe.
- Non inserire spine danneggiate, usurate o vecchie.
- Non tirare, piegare o danneggiare il cavo.
- In caso di cavo di alimentazione danneggiato, farlo sostituire dall'assistenza autorizzata per evitare eventuali pericoli.
- Questo elettrodomestico è progettato per l'uso da parte di adulti, non consentire ai bambini di giocare o appendersi allo sportello.
- Non infrangere o graffiare il ghiaccio con un oggetto appuntito come un coltello o simile.
- Non inserire o rimuovere la spina dalla presa con mani bagnate per evitare l'elettrocuzione!
- Non posizionare le bottiglie di vetro o lattine di bevande nel comparto congelatore. Le bottiglie e le lattine possono esplodere.
- Non collocare materiale esplosivo o infiammabile nel congelatore per motivi di sicurezza. Posizionare le bevande con maggiore quantità di alcool verticalmente e stringendo i colli saldamente nel comparto del congelatore.
- Quando si prende il ghiaccio dal comparto congelatore, non toccarlo, potrebbe causare ustioni e/o tagli.
- Non toccare gli alimenti congelati con le mani bagnate! Non mangiare gelati e cubetti di ghiaccio subito dopo averli presi dal comparto congelatore.
- Non ricongelare gli alimenti congelati dopo che si sono scongelati. Ciò potrebbe causare danni alla salute come l'avvelenamento alimentare.
- Fissare gli accessori nel congelatore durante il trasporto per evitare danni agli stessi.
- Non utilizzare adattatori

### Installazione e funzionamento del congelatore

Prima di avviare l'uso del congelatore, prestare attenzione ai seguenti punti.

- La tensione d'esercizio per il congelatore è di 220-240 V a 50Hz.
- **CAUTELA!** Non sostituire parti elettriche all'interno del congelatore. In caso di sostituzione, contattare l'Assistenza tecnica autorizzata.
- **Non ci assumiamo la responsabilità di danni dovuti ad un uso non conforme.**
- Posizionare il congelatore in un luogo non esposto direttamente alla luce solare.
- Installare la plastica di regolazione della distanza (la parte con i vani neri sulla parte posteriore) ruotandola di 90° come mostrato in figura per evitare che il condensatore tocchi la parete.
- Il congelatore deve essere posizionato contro una parete ad una distanza non superiore a 75 mm.
- L'apparecchio deve essere tenuto ad almeno 50 cm da fornelli, forni e riscaldatori, e deve essere tenuto ad almeno 5 cm dai forni elettrici.
- Non deve mai essere utilizzato o lasciato all'esterno, sotto la pioggia.
- Quando il frigorifero viene collocato vicino ad un congelatore, ci devono essere almeno 2 cm di distanza per evitare l'umidità sulla superficie esterna.
- Nuo prietaiso viršaus reikia palikti bent 150 mm tarpą. Nieko nedėkite ant prietaiso viršaus.
- Le gambe anteriori regolabili devono essere stabilizzate ad un'altezza appropriata per consentire un funzionamento corretto e stabile. Le gambe possono essere regolate ruotandole in senso orario (o in direzione opposta). Questa operazione deve essere eseguita prima di collocare il cibo nel congelatore.
- Prima di utilizzare il congelatore, pulire tutte le parti con acqua calda con l'aggiunta di un cucchiaino di bicarbonato di sodio, quindi sciacquare con acqua pulita e asciugare. Posizionare tutte le parti dopo la pulizia.
- Non collocare tappeti, tende, ecc. che potrebbero ostruire la circolazione d'aria sotto il congelatore.

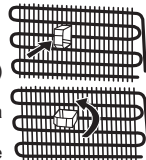

## PARTE -3: USO DELL'APPARECCHIO

### Display e pannello di controllo

#### Utilizzo del Pannello di controllo

1. Impostazione della temperatura del freezer.
2. Indicatore modalità Super Freeze
3. Indicatore modalità Eco
4. Indicatore Allarme
5. Indicatore modalità Blocco bambini
6. Selezionatore modalità
7. Diminuire valore
8. Aumentare valore
9. Selezionatore Blocco bambini

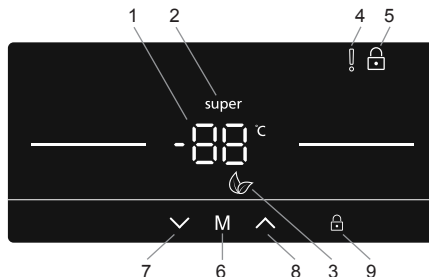

### Funzionamento del Freezer

#### Modalità Super Freeze

##### Scopo

- Congelare una grande quantità di cibo che non può essere contenuta nel ripiano "fast freeze".
- Congelare piatti pronti.
- Congelare velocemente cibi freschi, per mantenerne la freschezza.

##### Modalità d'uso

- Premere il pulsante di diminuzione (#7 su diagramma pannello di controllo) ripetutamente sino a che non appare il logo 'Super Freeze' (#2)
- Una volta impostata la modalità Super freeze, il dispositivo emetterà un bip per confermare l'attivazione della modalità.
- Dopo il bip, la temperatura originale del freezer comparirà sullo schermo.
- La modalità può essere cancellata ripetendo dall'inizio le precedenti istruzioni.

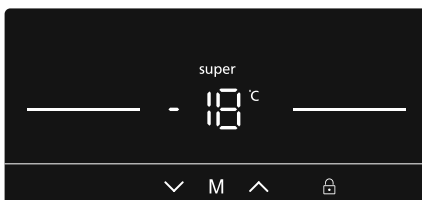

##### Durante questa modalità:

- La modalità Economy non può essere selezionata mentre la modalità Super Freeze è attiva.

#### Modalità Economy

##### Scopo

Risparmio di energia. Durante periodi di utilizzo meno frequente (apertura sportello) o assenza da casa, ad esempio una vacanza, il programma Eco può fornire la temperatura ottimale e allo stesso tempo permette di risparmiare energia.

##### Modalità d'uso

- Premere il selezionatore modalità (M) (#6 su diagramma pannello di controllo) fino a quando l'icona 'Eco Mode' compare (#3).
- Una volta impostata la "modalità Eco", il dispositivo emetterà un bip per confermare l'attivazione della modalità.
- Dopo il bip l'impostazione della temperatura del freezer (#1) indicherà 'E' sul display.
- La modalità Eco può essere cancellata premendo il (M) pulsante (#6).



##### Durante questa modalità:

- La temperatura del freezer può essere regolata, sebbene tale regolazione non potrà essere effettuata sino all'annullamento della modalità Eco. Quando la modalità Economy viene annullata, il valore di impostazione selezionato sarà attivato e la temperatura sarà regolata.
- Può essere selezionata la modalità Super Freeze, sebbene selezionando la modalità, la modalità Eco sarà immediatamente cancellata.

#### Modalità Screen Saver

##### Scopo

Questa modalità permette di risparmiare energia disattivando l'illuminazione del pannello di controllo quando questo non viene utilizzato.

##### Modalità d'uso

- La modalità Screen Saver sarà attivata automaticamente dopo 30 secondi.





## PARTE -1: AVVERTENZE DI SICUREZZA

- Il presente apparecchio è progettato per funzionare in condizioni climatiche difficili (sino a 43° C o 110° F) ed è dotato di tecnologia 'Freezer Shield', che assicura che i cibi congelati nel freezer non si scongeleranno anche se la temperatura ambiente scende sino a -15°C. Pertanto è possibile installare l'apparecchio in una stanza non riscaldata senza doversi preoccupare del deterioramento dei cibi nel freezer. Quando la temperatura ambiente ritorna normale, è possibile continuare a utilizzare l'apparecchio come al solito.

### Prima di mettere in funzione il congelatore



- Quando si mette in funzione il congelatore per la prima volta o dopo il trasporto, tenere il congelatore in posizione verticale per 3 ore e collegarlo per consentire un funzionamento efficiente. Altrimenti si potrebbe danneggiare il compressore.
- Il congelatore potrebbe emanare un odore quando viene messo in funzione per la prima volta; l'odore scompare quando il congelatore inizia a raffreddarsi.

### Informazioni sulla tecnologia No-Frost

I freezer No-Frost differiscono dai freezer statici per il principio di funzionamento.

Nei normali freezer, l'umidità che entra nel freezer a causa delle aperture dello sportello e dell'umidità del cibo causa il congelamento nello scomparto freezer. Per scongelare la brina e il ghiaccio nello scomparto congelatore, è necessario spegnere periodicamente il freezer e collocare il cibo che deve restare congelato in un contenitore raffreddato separatamente, quindi rimuovere il ghiaccio accumulatosi nello scomparto freezer.

La situazione è completamente diversa nei freezer No Frost. Aria secca e fredda viene soffiata nello scomparto freezer in modo omogeneo da diversi punti mediante una ventola. L'aria fredda dispersa omogeneamente tra i ripiani raffredda tutto il cibo equamente e uniformemente, impedendo l'umidità e il congelamento.

Pertanto il freezer No Frost sarà semplice da utilizzare, oltre ad offrire un'ampia capacità e un aspetto elegante.

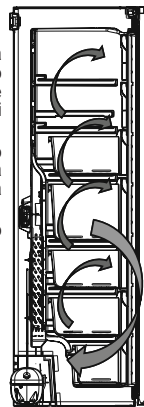

## PARTE -2: IL VOSTRO CONGELATORE

Questo apparecchio non è destinato all'uso come apparecchio da incasso.

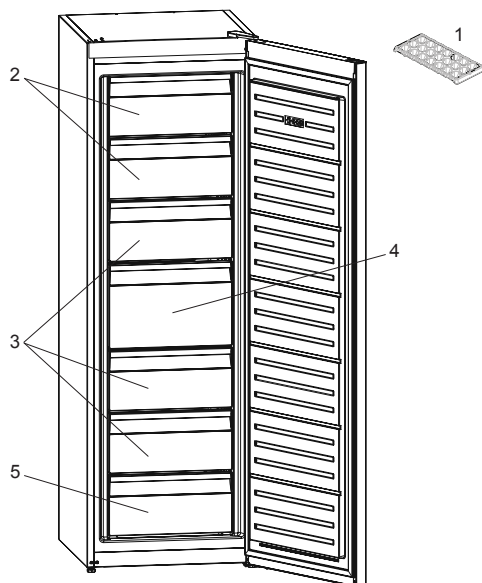

### Note generali

#### Scomparto alimenti congelati (congelatore):

L'utilizzo più efficiente dell'energia viene garantito nella configurazione con i cassetti e i contenitori in posizione di fabbrica.

In alcuni modelli è presente un ripiano con Icematic nel cestello superiore.

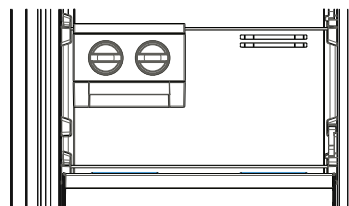

1. Contenitore del ghiaccio;
2. Piccolo flap congelatore
3. Cassetti del congelatore
4. Cassetto grande del congelatore
5. Cassetto inferiore del congelatore

Lo scopo di questa presentazione è informare l'utente delle parti dell'apparecchio. Le parti possono variare dal modello dell'apparecchio.

## PARTE -3: USO DELL'APPARECCHIO

- Se si preme un tasto mentre le luci del pannello di controllo sono spente, le impostazioni correnti del dispositivo ricompariranno sul display per effettuare tutte le modifiche desiderate.
- Se non si annulla la modalità Screen Saver o non si preme alcun tasto per 30 secondi, il pannello di controllo rimarrà spento.

### Per disattivare la modalità screen saver,

- Per annullare la modalità Screen Saver, per **M**, cosa, bisogna premere un tasto per attivare i tasti e poi tenere premuto il pulsante selezione Modalità " " (#6) per 3 secondi.
- Per riattivare la modalità Screen Saver, tenere premuto il pulsante modalità " **M** " (#6) per 3 secondi.

### Funzione Blocco bambini

#### Scopo

Il blocco bambini può essere attivato per evitare modifiche accidentali o involontarie alle impostazioni del dispositivo.

#### Attivazione del Blocco bambini

Tenere premuto il pulsante Blocco bambini **🔒** (#9) per 5 secondi.

#### Annullamento Blocco bambini

Tenere premuto il pulsante Blocco bambini **🔒** (#9) per 5 secondi.

#### Funzione allarme sportello aperto

Se lo sportello del freezer rimane aperto per più di 2 minuti, il dispositivo emetterà un bip.

### Impostazioni temperatura freezer

- Gli utenti possono utilizzare il pulsante di aumento o diminuzione (#7 / #8) per impostare la temperatura (-16, -17, -18, -19, -20, -21, -22, -23, -24°C e Modalità Super Freeze "super").
- Se viene attivata la modalità Super Freeze o Eco, la temperatura non verrà modificata sino a che la modalità non viene annullata.



#### Valori di temperatura raccomandati per il freezer

Momento della regolazione	Temperatura interna (°C)
Per la minima capacità di congelazione	-16, -17
Con utilizzo normale	-18, -19, -20, 21
Per la massima capacità di congelazione.	-22, 23, -24

Modalità congelamento super: Questa opzione verrà attivata 24 ore prima di posizionare l'alimento fresco nel congelatore. Dopo 54 ore, ritorna al valore impostato normale.

### Avvertenze sulle regolazioni di temperatura

- Non cambiare regolazione prima di completarne un'altra
- Le regolazioni di temperatura devono essere effettuate in basse alla frequenza di apertura del portello, la quantità di alimenti tenuti all'interno del congelatore e la temperatura ambiente del luogo in cui si trova il congelatore.
- Il congelatore deve essere attivato per un massimo di 24 ore in base alla temperatura ambiente senza interruzioni dopo essere stato acceso per raffreddarsi completamente.
- In questo periodo, non aprire spesso i portelli del congelatore e non posizionarvi troppi alimenti.
- È disponibile una funzione di ritardo di 5 minuti per evitare danni al compressore del congelatore, quando si stacca e si riattacca la presa per azionarlo oppure in caso di interruzione dell'energia. Il congelatore inizierà a funzionare in modo normale dopo 5 minuti.
- Il congelatore è progettato per funzionare agli intervalli di temperatura ambiente indicati nelle norme, a seconda della classe climatica indicata nell'etichetta delle informazioni.
- Questo elettrodomestico è progettato per l'uso ad una temperatura ambiente compresa tra 16°C e 43°C.

#### Classe climatica e significato:

**T (tropicale):** Questo apparecchio refrigerante è destinato all'uso a temperature ambienti comprese tra 16 °C e 43 °C.

**ST (subtropicale):** Questo apparecchio refrigerante è destinato all'uso a temperature ambienti comprese tra 16 °C e 38 °C.

**N (temperato):** Questo apparecchio refrigerante è destinato all'uso a temperature ambienti comprese tra 16 °C e 32 °C.

## PARTE -3: USO DELL'APPARECCHIO

**SN (temperato esteso):** Questo apparecchio refrigerante è destinato all'uso a temperature ambienti comprese tra 10 °C e 32 °C.

### Istruzioni di installazione importanti

Il presente apparecchio è progettato per funzionare in condizioni climatiche difficili (sino a 43° C o 110° F) ed è dotato di tecnologia 'Freezer Shield', che assicura che i cibi congelati nel freezer non si scongeleranno anche se la temperatura ambiente scende sino a -15 °C. Pertanto è possibile installare l'apparecchio in una stanza non riscaldata senza doversi preoccupare del deterioramento dei cibi nel freezer. Quando la temperatura ambiente ritorna normale, è possibile continuare a utilizzare l'apparecchio come al solito.

#### Distanziatore

- Quando il portello del congelatore è chiuso, si avrà una condizione di vuoto. Attendere circa 1 minuto per riaprirlo.
- Questa applicazione è opzionale per aprire la porta con facilità. Con questa applicazione si potrebbe verificare una piccola condensa intorno all'area, che sarà possibile poi estrarre.

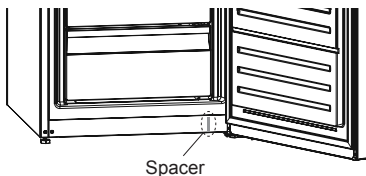

#### Accessori

##### Icematic

- Estrarre il vassoio per la preparazione del ghiaccio.
- Riempire il tubo di acqua.
- Mettere il vassoio per la preparazione del ghiaccio in posizione originale.
- Quando i cubetti di ghiaccio sono pronti, ruotare la leva per far cadere i cubetti nell'apposito contenitore.

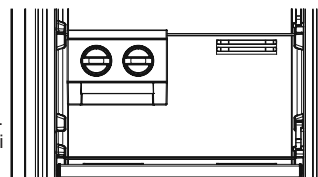

##### Nota:

- Non riempire il contenitore dei cubetti con acqua per preparare il ghiaccio. Può essere rotto.
- Lo spostamento della macchina del ghiaccio può essere difficile a frigorifero in funzione. In tal caso, deve essere pulito dopo la rimozione dei ripiani di vetro.

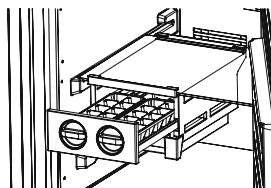

#### Vassoio ghiaccio

- Riempire il vassoio di acqua e inserirlo nello scomparto freezer.
- Una volta che l'acqua si è trasformata in ghiaccio, è possibile agire sul vassoio come sotto indicato per ottenere la fuoriuscita dei cubetti.



*Le descrizioni nelle immagini e nel testo della sezione accessori possono variare in base al modello di frigorifero.*

#### Pulizia

- Accertarsi di scollegare il congelatore prima di avviare la pulizia.
- Non lavare il congelatore versando dell'acqua.
- È possibile pulire la parte interna ed esterna dell'elettrodomestico con un panno morbido o una spugna con acqua calda e sapone.
- Rimuovere individualmente le parti e pulire con acqua e sapone. Non lavare in lavatrice.
- Non utilizzare materiali infiammabili, esplosivi o corrosivi come diluenti, gas, acidi di pulizia.
- Il condensatore (la parte posteriore con i cavi neri) deve essere pulito utilizzando un aspirapolvere o una spazzola asciutta almeno una volta l'anno. Ciò consentirà al congelatore di funzionare il modo più efficiente e permetterà un risparmio energetico.

## PARTE -3: USO DELL'APPARECCHIO

### Sostituzione della lampadina LED

Contattare il Centro assistenza autorizzato più vicino.

### Per scongelare

Il congelatore si sbrina automaticamente. L'acqua prodotta dallo sbrinamento scorre verso il contenitore di evaporazione attraverso il canale di raccolta dell'acqua e si vaporizza.



## PARTE -4: COLLOCAZIONE DEI CIBI

- Lo scomparto freezer viene utilizzato per congelare cibi freschi, per conservare cibi congelati per il periodo di tempo indicato sull'imballaggio e per produrre cubetti di ghiaccio.
- Non mettere alimenti freschi e caldi vicino ad alimenti congelati poiché essi possono scongelare quelli congelati.
- Quando si congelano cibi freschi (cioè carne, pesce e carne tritata), dividerli in parti che si utilizzeranno in una singola porzione.
- Per conservare cibi congelati, le istruzioni mostrate sulle confezioni degli alimenti congelati devono essere sempre rispettate con attenzione. Se non sono fornite informazioni, gli alimenti non devono essere conservati per più di 3 mesi dalla data di acquisto.
- Carico massimo: se si desidera conservare grandi quantità di cibo e utilizzare la capacità netta massima del freezer, si possono rimuovere i cassetti (tranne quello inferiore). Si possono conservare elementi voluminosi direttamente sui ripiani.
- Quando si acquistano alimenti congelati assicurarsi che siano stati congelati a temperature idonee e che gli imballaggi siano intatti.
- Gli alimenti congelati devono essere trasportati in contenitori appropriati per conservare la qualità degli alimenti e devono essere riposizionati sulle superfici di congelamento dell'unità nel più breve tempo possibile.
- Se una confezione di alimenti congelati mostra segni di umidità ed appare gonfia in modo anomalo, è probabile che sia stata conservata in precedenza a temperatura inadatta e che il contenuto si sia deteriorato.
- La durata di conservazione degli alimenti congelati dipende da temperatura ambiente, impostazione termostato, frequenza di apertura dello sportello, tipo di alimento e durata del trasporto del prodotto dal negozio a casa. Rispettare sempre le istruzioni stampate sulla confezione e non superare mai la durata di conservazione massima indicata.

### Se si desidera utilizzare la capacità massima del freezer:

- Durante il congelamento di cibi freschi, la quantità massima di alimenti (in kg) che può essere congelata entro 24 ore è mostrata sull'etichetta dell'apparecchio (il frigorifero ha la capacità di congelare 25 kg a una temperatura ambiente di 25°C).
- Per prestazioni ottimali dell'apparecchio nel raggiungere la capacità massima di congelamento, attivare la modalità Super Freeze (SF) 24 ore prima di porre alimenti freschi nel freezer.
- Dopo aver posto cibi freschi nel freezer, 24 ore sono solitamente sufficienti per il congelamento. La modalità "Super Freeze" sarà disattivata automaticamente dopo 2-3 giorni per risparmiare energia.

### Se si desidera congelare una piccola quantità di alimenti (sino a 3 kg) nel freezer:

- Posizionare gli alimenti senza toccare gli alimenti già congelati e attivare la modalità "Fast Freezing". Si possono mettere gli alimenti vicino ad altri cibi congelati dopo che sono stati congelati completamente (dopo minimo 24 ore).
- Non ricongelare i cibi congelati dopo lo scongelamento. Ciò potrebbe causare danni alla salute, come l'intossicazione alimentare.
- Lasciare raffreddare completamente i cibi caldi prima di posizionarli nel freezer.
- Quando si acquistano alimenti congelati assicurarsi che siano stati congelati a temperature idonee e che gli imballaggi siano intatti.

### Modelli A+

- In caso di interruzione di alimentazione o malfunzionamento, non aprire lo sportello. Questo contribuisce a mantenere la temperatura interna del freezer, assicurando così che gli alimenti siano conservati per circa 15 ore a 25°C. Non congelare di nuovo gli alimenti che si stanno scongelando o che si sono già scongelati. Questi alimenti devono essere cotti e mangiati.

## PARTE -5: RIPOSIZIONAMENTO DELLA PORTA

- Non è possibile modificare la direzione di aperture dello sportello del congelatore se le maniglie sul congelatore sono installate dalla superficie anteriore della porta.
- Sarà possibile modificare la direzione di apertura della porta sui modelli senza maniglie.
- Nel caso in cui la direzione di apertura della porta del congelatore possa essere modificata, contattare l'Assistenza Autorizzata più vicina per far modificare la direzione di apertura.

## PARTE -6: PRIMA DI CHIAMARE L'ASSISTENZA

TIPO ERRORE	SIGNIFICATO	PERCHÉ	COSA FARE
E01	Avvertenza sensore		Chiamare l'assistenza appena possibile.
E02	Avvertenza sensore		Chiamare l'assistenza appena possibile.
E03	Avvertenza sensore		Chiamare l'assistenza appena possibile.
E06	Avvertenza sensore		Chiamare l'assistenza appena possibile.
E07	Avvertenza sensore		Chiamare l'assistenza appena possibile.
E08	Avvertenza bassa tensione	L'alimentazione elettrica al dispositivo è calata a meno di 170W.	<p>- Non si tratta di un guasto del dispositivo, questo errore aiuta a prevenire danni al compressore.</p> <p>- La tensione deve essere nuovamente aumentata ai livelli richiesti</p> <p>Se questa avvertenza continua, occorrerà contattare un tecnico autorizzato.</p>
E09	Lo scomparto freezer non è abbastanza freddo	È probabile che accada dopo un periodo prolungato di assenza di elettricità.	<p>1. Impostare la temperatura del freezer su un valore più freddo o impostare Super Freeze. Questo dovrebbe eliminare il codice di errore una volta che la temperatura richiesta è stata raggiunta. Mantenere gli sportelli chiusi per migliorare il tempo necessario per raggiungere la corretta temperatura.</p> <p>2. Rimuovere eventuali prodotti che sono stati scongelati/ decongelati durante questo errore. Questi possono essere usati entro un breve intervallo di tempo.</p> <p>3. Non aggiungere prodotti freschi nello scomparto freezer fino a quando la corretta temperatura è stata raggiunta e l'errore non è più presente.</p> <p>Se questa avvertenza continua, occorrerà contattare un tecnico autorizzato.</p>

### Un aumento di temperatura può essere causato da;

- Frequenti aperture della porta per lunghi periodi di tempo
- Introduzione di grandi quantità di alimenti
- Temperatura ambiente elevata
- Errore coi dispositivi.

### Controllare le avvertenze

Il congelatore avverte nel caso in cui le temperature di freezer siano a livelli non corretti o nel momento in cui si verifica un problema all'interno del dispositivo. I codici di avvertenza sono visualizzati negli indicatori Freezer. I codici di avvertenza compaiono nel Display delle Impostazioni del Vano Congelatore.

### Se il frigo fa troppo rumore:

#### Rumori normali

#### Rumore di rottura di ghiaccio:

- Durante il defrosting automatico
- Quando il dispositivo si raffredda o si scalda (a causa dell'espansione del materiale di cui è fatto).

## PARTE -6: PRIMA DI CHIAMARE L'ASSISTENZA

**Breve rottura di ghiaccio** Si sente quando il termostato accende/spigne il termostato.

**Rumore del compressore (normale rumore del motore):** Questo rumore significa che il compressore funziona in modo normale. Il compressore emette più rumore per un po' di tempo al momento dell'attivazione.

**Rumore di bolle e spruzzi:** Questo rumore è causato dal flusso del refrigerante nelle tubazioni del sistema.

**Rumore del flusso d'acqua:** Rumore di flusso normale dell'acqua che scorre verso il contenitore di evaporazione durante il processo di defrosting. Questo rumore si sente durante il processo di defrosting.

**Rumore di soffio d'aria:** Normale rumore della ventola. Questo rumore si sente nei frigoriferi No-Frost durante il normale funzionamento del sistema a causa della circolazione dell'aria.

### **Nel caso in cui i bordi del congelatore dove sono collegate le giunture della porta siano tiepidi:**

in particolare d'estate (climi caldi), le superfici di contatto si possono riscaldare durante il funzionamento del compressore. Non si tratta di un'anomalia di funzionamento.

### **Nel caso in cui si formi umidità all'interno del congelatore;**

- Tutti i cibi sono confezionati correttamente? I contenitori si sono asciugati prima di essere collocati nel congelatore?
- La porta del congelatore viene aperta di frequente? L'umidità della stanza entra nel congelatore quando vengono aperte le porte. La formazione di umidità è più rapida quando si aprono le porte con maggiore frequenza, in particolare se l'umidità della stanza è alta

### **Se la porta non viene aperta e chiusa correttamente;**

- Le confezioni degli alimenti impediscono la chiusura completa della porta?
- Scomparti, ripiani e cassetti sono posizionati in modo corretto?
- Le guarnizioni delle porte sono rotte o usurate?
- Il congelatore è su una superficie piatta?

### **Note importanti:**

- Il fusibile termico di protezione del compressore si danneggerà dopo interruzioni di corrente improvvise o dopo lo scollegamento del dispositivo, in quanto il gas contenuto all'interno del sistema di raffreddamento non si è ancora stabilizzato. Il congelatore partirà dopo 5 minuti, non c'è nulla di cui preoccuparsi.
- Nel caso in cui il congelatore non venga utilizzato a lungo (ad esempio durante le vacanze), si prega di scollegarlo. Pulire il congelatore conformemente al Capitolo 4, e lasciare lo sportello aperto per evitare umidità e cattivi odori
- Nel caso in cui il problema persista dopo aver seguito tutte le istruzioni, rivolgersi al Centro Autorizzato più vicino.
- Il ciclo di vita del dispositivo, dichiarato e indicato dal Dipartimento dell'Industria è di 10 anni (le componenti necessarie per un corretto funzionamento del dispositivo).

## PARTE -7: AVVISO PER IL RISPARMIO DI ENERGIA

- Non installare il dispositivo vicino a dispositivi che producono calore. Ad esempio cucina, forno, lavastoviglie o radiatore. Posizionare il dispositivo nella parte più fresca della stanza.
- Sistemare l'apparecchiatura in un ambiente fresco e ben ventilato.
- Lasciar sempre raffreddare il cibo prima di inserirlo nel congelatore.
- Cercare di non tenere aperte le porte del congelatore per periodi lunghi o di non aprirle troppo frequentemente in quanto l'aria calda che entra all'interno del comparto causa l'avvio troppo frequente del compressore.
- Verificare la presenza di ostruzioni che potrebbero impedire la chiusura della porta.
- Coprire gli alimenti prima di collocarli nel congelatore. In questo modo si ridurrà la formazione di umidità all'interno dell'unità.
- Consultare la sezione "impostazioni temperatura" per le impostazioni di temperatura consigliate.
- Evitare di ostruire le aperture di ventilazione. In caso di ostruzione il congelatore rimane in funzione più a lungo e consuma più energia.
- Tenere pieno il congelatore.
- Mettere a livello il congelatore di modo che le porte si chiudano perfettamente.
- Pulire di tanto in tanto la parte posteriore del dispositivo con un aspirapolvere o una spazzola per evitare consumi di corrente eccessivi.
- Tenere le guarnizioni pulite e flessibili. Sostituire le guarnizioni se sono consumate.

## PARTE -8: DATI TECNICI

I dati tecnici sono riportati sulla targhetta dei dati applicata sul lato esterno dell'apparecchiatura e sull'etichetta dei valori energetici.

Il codice QR sull'etichetta energetica fornita con l'apparecchio fornisce un link web alle informazioni correlate al funzionamento di questa apparecchiatura nella banca dati EPREL dell'UE.

Conservare l'etichetta energetica come riferimento insieme al manuale d'uso e a tutti gli altri documenti forniti con questo apparecchio.

È possibile trovare le stesse informazioni anche in EPREL utilizzando il link <https://eprel.ec.europa.eu> e il nome del modello e il numero di prodotto che si trovano sulla targhetta dell'apparecchio.

## PARTE -9: ASSISTENZA E SERVIZIO CLIENTI

Utilizzare sempre ricambi originali.

Quando si contatta il nostro Centro di Assistenza Autorizzato, assicurarsi di disporre dei seguenti dati: Modello, Numero di Serie e Service Index (SI).

Le informazioni si trovano sull'etichetta prodotto. Soggetta a modifiche senza preavviso.

I ricambi originali per alcuni componenti specifici sono disponibili per 10 anni dall'immissione sul mercato dell'ultima unità del modello.

Visita il nostro sito web per:  
[www.sharphomeappliances.com](http://www.sharphomeappliances.com)









# Service & Support

Visit Our Website  
[www.sharphome.eu](http://www.sharphome.eu)

**SHARP**  
Be Original.

52507563