



# K-70P19INH-EU

# K-70P19BNH-EU

Piekarnik / Oven

SR Упутство о оошћење

HR BUpute za Uporabu

HU Használati Utasítás

LT Naudojimo Instrukcij

LV Lietošanas Pamācība

SL Navodila za Uporabo

**SHARP**

Be Original.

## Hvala vam što ste odabrali naš proizvod.

Ovo Uputstvo za upotrebu sadrži važne sigurnosne informacije i uputstva za rukovanje i održavanje vašeg uređaja.

Molimo vas da pročitate ovo Uputstvo za upotrebu pre korišćenja vašeg uređaja i čuvajte ovo uputstvo za ubuduće.

Simbol	Tip	Značenje
	<b>UPOZORENJE</b>	Rizik od ozbiljne povrede ili smrti
	<b>RIZIK OD ELEKTRIČNOG UDARA</b>	Rizik od visokog napona
	<b>POŽAR</b>	Upozorenje: Rizik od požara / zapaljivi materijali
	<b>PAŽNJA</b>	Rizik od povrede ili štete
	<b>VAŽNA NAPOMENA</b>	Pravilno rukovanje sistemom

# SADRŽAJ

1. BEZBEDNOSNA UPUTSTVA.....	3
1.1 Opšta bezbednosna upozorenja.....	3
1.2 Upozorenja kod instalacije.....	5
1.3 Tokom upotrebe.....	6
1.4 Tokom čišćenja i održavanja.....	7
2. INSTALACIJA I PRIPREMA ZA UPOTREBU .....	9
2.1 Uputstvo za instalaciju.....	9
2.2 Instalacija rerne .....	9
2.3 Električno povezivanje i bezbednost .....	10
3. KARAKTERISTIKE PROIZVODA.....	12
4. KORIŠĆENJE PROIZVODA.....	13
4.1 Funkcije rerne.....	13
4.2 Tabela za kuvanje.....	14
4.3 Korišćenje digitalnog tajmera na dodir .....	15
4.4 Dodatna oprema.....	16
5. ČIŠĆENJE I ODRŽAVANJE .....	19
5.1 Čišćenje.....	19
5.2 Održavanje .....	21
6. REŠAVANJE PROBLEMA & TRANSPORT .....	22
6.1 Rešavanje problema.....	22
6.2 Transport .....	22

# 1. BEZBEDNOSNA UPUTSTVA



- Pažljivo i u potpunosti pročitajte sva uputstva pre korišćenja uređaja i sačuvajte ih na pristupačnom mestu za upotrebu po potrebi.
- Ovo uputstvo je namenjeno za više od jednog modela pa vaš uređaj možda nema sve opisane funkcije. Zato je važno obratiti posebnu pažnju na sve slike kada čitate uputstvo za upotrebu.

## 1.1 OPŠTA BEZBEDNOSNA UPOZORENJA

- Ovaj uređaj mogu koristiti deca starija od 8 godina i osobe sa smanjenim fizičkim, senzornim ili mentalnim sposobnostima ili osobe kojima nedostaju iskustvo i znanje, ako su pod nadzorom ili su dobili uputstva u vezi sa bezbednom upotrebom uređaja i razumeju uključene opasnosti. Deca se ne smeju igrati sa uređajem. Deca ne smeju čistiti ili održavati uređaj bez nadzora.

 **UPOZORENJE:** Uređaj i njegovi pristupačni delovi se zagrevaju tokom upotrebe. Budite pažljivi da bi izbegli dodirivanje vrućih elemenata. Decu mlađu od 8 godina treba udaljiti osim u slučaju da ih neprekidno nadgledate.

  **UPOZORENJE:** Opasnost od požara: Nemojte čuvati predmete na površinama za kuvanje.

  **UPOZORENJE:** Ako je površina naprsila, isključite uređaj da biste izbegli mogućnost električnog udara.

- Ovaj aparat nije predviđen da se upravlja putem eksternog tajmera ili posebnog sistema daljinskog upravljača.
- Uređaj se zagreva tokom korišćenja. Budite pažljivi da biste izbegli dodirivanje grejnih elemenata unutar

rerne.

- Ručke mogu postati vruće nakon kratkotrajne upotrebe.
- Ne koristite abrazivna sredstva ili čelične četke za čišćenje stakla na vratima rerne i drugih površina rerne. Tako se mogu ogrebat i površine i može doći do pucanja stakla na vratima ili do oštećenja površina.
- Ne koristite paročistače za čišćenje ovog uređaja.

 **UPOZORENJE:** Da bi izbegli rizik od električnog udara, vodite računa da isključite uređaj pre zamene sijalice.

 **PAŽNJA:** Pristupačni delovi mogu biti vrući kada se kuva ili peče. Vodite računa da se deca ne približavaju uređaju dok se koristi.

- Vaš uređaj je proizveden u skladu sa svim primenljivim lokalnim i međunarodnim standardima i propisima.
- Radove na održavanju i popravci moraju da vrše ovlašćeni serviseri. Instalacija i popravka koje obavljaju neovlašćeni serviseri predstavljaju opasnost po vas. Zabranjeno je menjati specifikacije proizvoda na bilo koji način. Upotreba nepravilnih štitnika za ploče može dovesti do nesrećnog slučaja.
- Pre povezivanja uređaja, proverite da li su lokalni uslovi distribucije (karakteristike i pritisak gasa ili napon i frekvencija električne energije) i specifikacije uređaja kompatibilni. Specifikacije za ovaj uređaj su navedene na etiketi.

 **PAŽNJA:** Ovaj uređaj je namenjen isključivo za pripremu hrane i samo za unutrašnju upotrebu u domaćinstvima. Ne treba ga koristiti u druge svrhe ili primene, kao što je upotreba van domaćinstva, u

komercijalnom okruženju ili za zagrevanje prostorije.

- Ne koristite ručke vrata rerne za podizanje ili pomeranje uređaja.
- Sve moguće mere su preduzete kako bi se osigurala vaša bezbednost. S obzirom na to da staklo može pući, treba da budete oprezni prilikom čišćenja da biste izbegli grebanje. Izbegavajte udaranje ili lupanje stakla dodacima.
- Postarajte se da kabel za napajanje ne bude presavijen ili oštećen tokom instalacije. Ako se kabel za napajanje ošteti, proizvođač, njegovo servisno osoblje ili slične kvalifikovane osobe, treba da ga zamene da bi se sprečila opasnost.
- Ne dozvoljavajte deci da se penju ili da sede na vratima rerne kada su otvorena.
- Molimo vas udaljite decu i kućne ljubimce od ovog uređaja.

## **1.2 UPOZORENJA KOD INSTALACIJE**

- Nemojte da koristite uređaj pre nego što bude u potpunosti instaliran.
- Ovaj uređaj mora da instalira ovlašćeni serviser. Proizvođač nije odgovoran za bilo kakve štete nastale zbog pogrešnog postavljanja i instalacije od strane neovlašćenih osoba.
- Kada odpakujete uređaj, proverite da li je oštećen tokom transporta. U slučaju nekog nedostatka, nemojte da koristite uređaj i odmah kontaktirajte kvalifikovanog servisera. S obzirom na to da materijali koji se koriste za pakovanje (najlon, spjalice, stiropor itd.) mogu biti štetni po decu, treba ih sakupiti i odmah ukloniti.
- Zaštitite uređaj od atmosferskih uticaja. Ne izlažite uređaj suncu, kiši, snegu, prašini ili preteranoj vlazi.

- Materijali oko uređaja (kuhinjski elementi) moraju biti u stanju da izdrže temperaturu od najmanje 100 °C.
- Uređaj se ne sme postavljati iza dekorativnih vrata, da bi se izbeglo pregrevanje.

### 1.3 TOKOM UPOTREBE

- Kada prvi put otvorite rernu, možda ćete primetiti blag miris. Ovo je potpuno normalno i dolazi od materijala za izolaciju grejača. Predlažemo, pre nego što prvi put koristite rernu, da je ostavite praznu i podesite na maksimalnu temperaturu na 45 minuta. Vodite računa prostorija gde je instaliran proizvod da bude dobro provetrena.
- Budite pažljivi ako otvarate vrata rerne za vreme ili nakon kuvanja. Vruća para iz rerne može izazvati opekotine.
- Nemojte da stavljate zapaljive ili eksplozivne materijale u uređaj ili u blizini uređaja dok radi.
- Uvek koristite rukavice za rernu kada stavljate ili vadite hranu iz rerne.
- Ni u kom slučaju pećnicu ne treba obložiti aluminijumskom folijom, jer može doći do pregrevanja.
- Ne stavljajte posuđe ili tepsiju direktno na dno pećnice dok kuvate. Baza postaje vrlo vruća i na proizvodu može doći do oštećenja.

 Ne ostavljajte šporet bez nadzora dok kuvate na masti ili ulju. Oni se mogu zapaliti u uslovima visoke toplote. Nikada ne sipajte vodu na požar izazvan uljem, već isključite šporet i pokrijte tiganj poklopcem ili protivpožarnim ćebetom.

- Ako nećete koristiti proizvod duže vremena, isključite glavni prekidač.

- Postarajte se da kontrolna dugmad uređaja uvek budu u položaju „0“ (stop) kada se ne koristi.
- Poslužavnici se naginju kada se izvlače. Vodite računa da ne prospete ili ispustite vruću hranu kada je vadite iz rerne.
- Ne stavljajte ništa na vrata rerne dok su otvorena. Može doći do poremećaja ravnoteže ili do oštećenja vrata.
- Ne ostavljajte peškire, kuhinjske ili druge krpe na uređaj ili na drške.

#### **1.4 TOKOM ČIŠĆENJA I ODRŽAVANJA**

- Vodite računa uređaj da bude isključen iz napajanja pre bilo kakvog čišćenja ili održavanja.
- Ne uklanjajte komandnu dugmad radi čišćenja komandne table.
- Da biste održali efikasnost i bezbednost uređaja, preporučujemo vam da uvek koristite originalne rezervne delove i zovete samo ovlašćene servisere, ako je potrebno.



## CE izjava o usklađenosti

**CE** Izjavljujemo da naši proizvodi zadovoljavaju primenljive evropske direktive, odluke i propise, kao i zahteve navedene u naznačenim standardima.

Ovaj uređaj je projektovan za korišćenje samo u svrhe kuvanja kod kuće. Svaka druga upotreba (kao što je zagrevanje prostorije) je nepravilna i opasna.

 Uputstvo za upotrebu važi za nekoliko modela. Možda ćete primetiti razlike između ovog uputstva i vašeg modela.

### Odlaganje vaše stare mašine



Simbol na ovom proizvodu ili na njegovom pakovanju ukazuje na to da se ovaj proizvod ne može smatrati kućnim otpadom. Umesto toga, treba da se preda na sabirno mesto za reciklažu električne i elektronske opreme.

Pravilnim odlaganjem ovog proizvoda pomažete u sprečavanju mogućih negativnih posledica po životnu okolinu i zdravlje ljudi, do kojih bi došlo usled neodgovarajuće obrade otpada ovog proizvoda. Detaljnije informacije o reciklaži ovog proizvoda potražite u vašoj opštini, komunalnoj službi ili u prodavnici u kojoj ste kupili ovaj proizvod.

## 2. INSTALACIJA I PRIPREMA ZA UPOTREBU

**!** **UPOZORENJE:** Instalaciju uređaja treba da obavi ovlašćeni serviser ili kvalifikovani električar, u skladu sa uputstvima u ovom priručniku i u skladu sa važećim lokalnim propisima.

- Nepravilna instalacija može dovesti do povrede i štete, u kom slučaju proizvođač se ograđuje od odgovornosti i garancija nije validna.
- Pre instalacije, proverite da li su lokalni uslovi distribucije (napon i frekvencija električne energije) i podešavanja na uređaju kompatibilni. Uslovi za podešavanje ovog uređaja su navedeni na etiketi.
- Potrebno je poštovati zakone, propise, direktive i standarde na snazi u državi korišćenja (bezbednosni propisi, pravilna reciklaža u skladu sa propisima itd.).
- Ako proizvod sadrži uklonjive vođice za police (rešetke), a uputstvo za upotrebu uključuje recepte poput jogurta, rešetke trebate ukloniti da bi pećnica radila u definisanom režimu kuvanja. Informacija o uklanjanju rešetke uključena je u odeljku ČIŠĆENJE I ODRŽAVANJE.

### 2.1 UPUTSTVO ZA INSTALACIJU

#### Opšta uputstva

- Nakon uklanjanja pakovanja sa uređaja i sa dodataka, proverite da li je uređaj oštećen. Ako mislite da ima bilo kakvog oštećenja, ne koristite uređaj i odmah pozovite ovlašćeni servis ili kvalifikovanog električara.
- Vodite računa da ne čuvate nikakve zapaljive ili eksplozivne materijale u neposrednoj blizini, kao što su zavese, ulje, krpe ili slični predmeti koji se mogu zapaliti.
- Radna površina i nameštaj oko uređaja moraju biti napravljeni od materijala otporni na temperature preko 100 °C.
- Ovaj uređaj ne treba postaviti direktno iznad mašine za sudove, frižidera, zamrzivača, mašine za pranje ili sušenje veša.

### 2.2 INSTALACIJA RERNE

Uređaji su isporučeni sa priborom za instalaciju i mogu biti instalirani sa radnom površinom adekvatnih dimenzija. Dimenzije za instalaciju ploče za kuvanje i rerne su date ispod.

A (mm)	557	min./maks. F (mm)	560/580
B [mm]	550	min. G (mm)	555
C (mm)	595	min. H/I (mm)	600/590
D (mm)	575	min. J/K (mm)	5/10
E (mm)	576		

Instalacija ispod radne površine

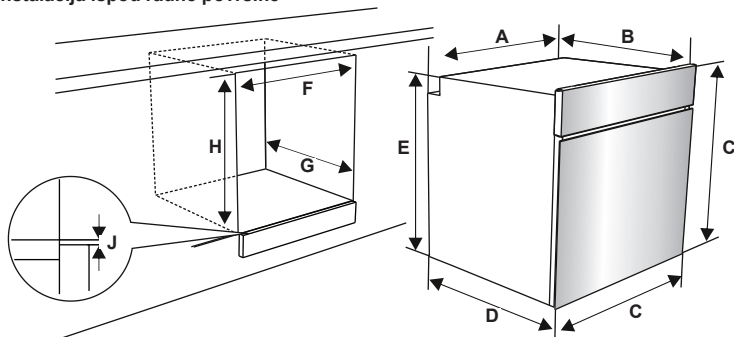

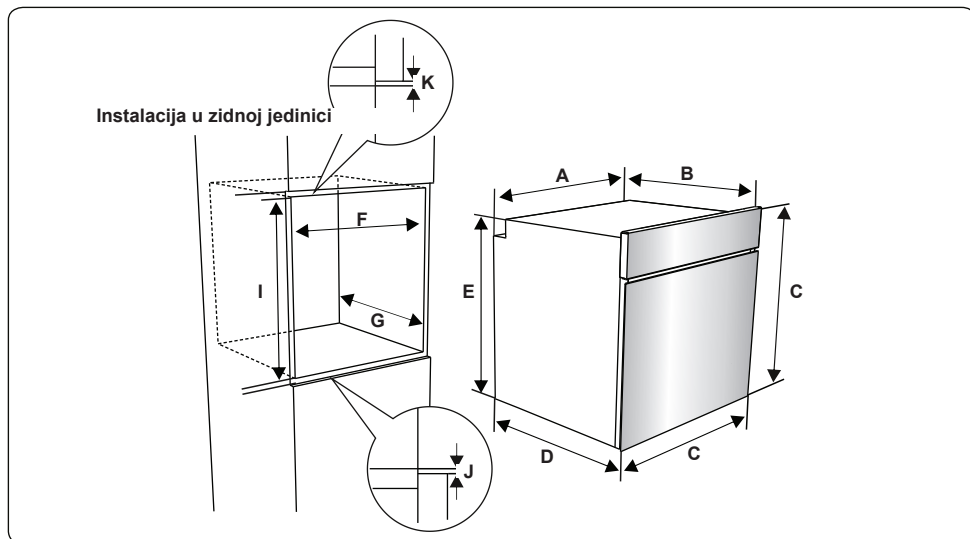

Posle sprovođenja električnog povezivanja, stavite rernu u ormar guranjem napred. Otvorite vrata rerne i ubacite 2 zavrtnja u otvore koji se nalaze na ramu rerne. Kada ram proizvoda dodirne drvenu površinu ormara, zategnite zavrtnje.

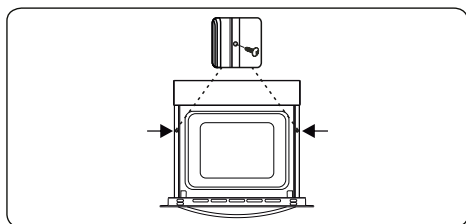

### 2.3 ELEKTRIČNO POVEZIVANJE I BEZBEDNOST

**!** **UPOZORENJE:** Povezivanje napajanja na električnu energiju za ovaj uređaj treba da obavi ovlašćeni serviser ili kvalifikovani električar, u skladu sa uputstvima u ovom priručniku i u skladu sa važećim lokalnim propisima.

**!** **UPOZORENJE: OVAJ UREĐAJ MORA DA BUDE UZEMLJEN.**

- Pre nego što povežete uređaj na napajanje, morate proveriti nominalni napon uređaja (odštampan na pločici za identifikaciju uređaja) da budete sigurni da odgovara vašem naponu napajanja električnom energijom, i da električna instalacija može da izdrži nominalnu

struju uređaja (takođe navedena na pločici za identifikaciju).

- Tokom instalacije, postarajte se da koristite izolovane kablove. Nepravilno povezivanje može oštetiti uređaj. Ako je oštećen kabel distribucije i treba ga zameniti, to mora obaviti kvalifikovano lice.
- Ne koristite adaptere, više utičnica i/ili produžne kablove.
- Kabel za napajanje treba udaljiti od vrućih delova uređaja i ne sme se preklapati ili pritiskati. U suprotnom može doći do oštećenja kablova i kratkog spoja.
- Ako uređaj nije priključen na električnu mrežu utikačem, mora se koristiti osigurač (sa najmanje 3 mm prostora za kontakt) da bi se zapazili sigurnosni propisi.
- Uređaj je projektovan za napajanje od 220-240V. Ako imate drugo napajanje, pozovite ovlašćenog servisera ili kvalifikovanog električara.
- Kabel za napajanje (H05VV-F) mora biti dovoljno dug da bi se povezao na uređaj, čak kada uređaj stoji ispred svog ormara.
- Vodite računa da su sve veze dobro pričvršćene.

- Priključite kabel za napajanje u utikač i zatvorite poklopac.
- Veza za priključnu kutiju se nalazi na priključnoj kutiji.

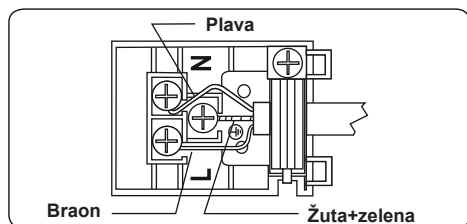

### 3. KARAKTERISTIKE PROIZVODA



**Važno:** Specifikacije proizvoda variraju i izgled vašeg uređaja može se razlikovati od uređaja na slikama.

#### Spisak komponenti

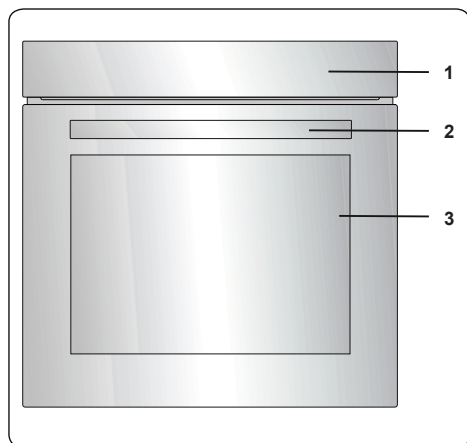

1. Kontrolna tabla
2. Ručka rerne
3. Vrata rerne

#### Kontrolna tabla

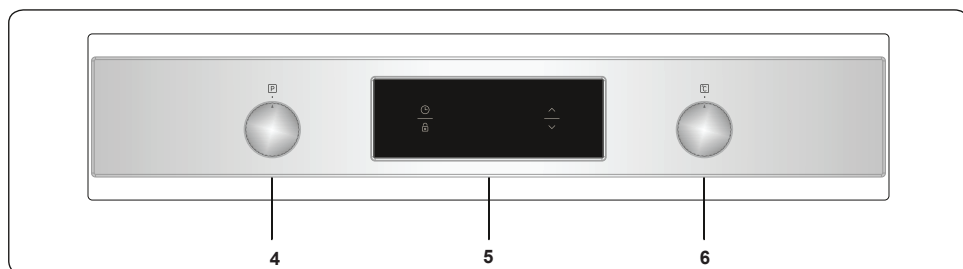

4. Kontrolni prekidač za funkcije rerne
5. Tajmer
6. Termostatski prekidač rerne

## 4. KORIŠĆENJE PROIZVODA

### 4.1 FUNKCIJE RERNE

\* Funkcije vaše rerne se mogu razlikovati u zavisnosti od modela vašeg proizvoda.

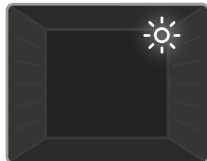

#### Svetiljka rerne:

Uključuje se samo svetiljka rerne. Ostaće uključena za vreme kuvanja.



#### Funkcija odmrzavanja:

Svetiljka za upozorenje na rerni će se upaliti i ventilator će početi da radi. Za upotrebu funkcije odmrzavanja,

stavite zamrznutu hranu u rernu na policu postavljenu u trećem ležištu od dna. Preporučuje se da postavite pleh ispod hrane koja se odmrzava, da biste prikupili vodu koja se sakuplja usled topljenja leda. Ova funkcija neće skuvati ili ispeći vašu hranu, samo će pomoći odmrzavanje.



#### Turbo funkcija:

Termostat i svetiljka za upozorenje na rerni će se uključiti, kružni grejač i ventilator će početi da rade. Turbo funkcija podjednako

raspršuje toplotu u rerni tako da će se sva hrana na svim ležištima kuvati ujednačeno. Preporučuje se da prethodno zagrejete rernu oko 10 minuta.



#### Funkcija statičko pečenje:

Termostat i svetiljka za upozorenje na rerni će se uključiti, i donji i gornji grejači će početi da rade. Funkcija statičko pečenje emituje

toplota, i obezbeđuje ravnomerno spremanje hrane. To je idealno za pripremu kolača, torti, pečene testenine, lazanje i pice. Preporučuje se prethodno zagrevanje rerne oko 10 minuta i najbolje se priprema kada se u ovoj funkciji koristi samo jedna policica.



#### Funkcija ventilatora:

Termostat i svetiljka za upozorenje na rerni će se uključiti, donji i gornji grejači i ventilator će početi da rade. Ova funkcija je

dobra za pečenje peciva. Pečenje se obavlja putem donjeg i gornjeg grejača u rerni i putem ventilatora koji omogućava cirkulaciju vazduha, što će omogućiti blagi efekat roštilja na hrani. Preporučuje se da prethodno zagrejete rernu oko 10 minuta.

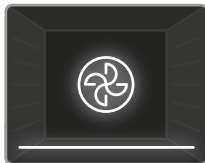

#### Funkcija za picu:

Termostat i svetiljka za upozorenje na rerni će se uključiti, kružni grejač, donji grejač i ventilator će početi da rade. Ova funkcija je

idealna za pečenje hrane kao pica ravnomerno za kratak period. Dok ventilator jednako raspoređuje toplotu u rerni, donji grejač obezbeđuje pečenje hrane.

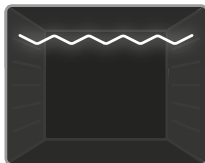

#### Funkcija roštilja:

Termostat i svetiljka za upozorenje na rerni će se uključiti, i gornji grejač će početi da radi. Ova funkcija se koristi za roštiljanje

hrane i tostove na gornjim policama rerne. Blago nanesite ulje na rešetku da biste sprečili da se hrana zalepi i postavite hranu na centar rešetke. Uvek stavite pleh ispod hrane u cilju prikupljanja ulja ili masti koji kaplju. Preporučuje se da prethodno zagrejete rernu oko 10 minuta.



**Upozorenje:** Prilikom roštiljanja, vrata rerne moraju biti zatvorena, a temperaturu rerne treba podesiti na 190°C.

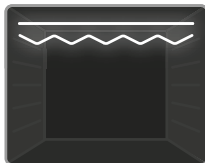

#### Funkcija brzog roštiljanja:

Termostat i svetiljka za upozorenje na rerni će se uključiti, i gril i gornji grejači će početi da rade. Funkcija se koristi za

brže roštiljanje i za hranu sa većom površinom, kao što je meso. Koristite gornje police rerne. Blago nanesite ulje na rešetku da biste sprečili da se hrana zalepi i postavite hranu na centar rešetke. Uvek stavite pleh ispod hrane u cilju prikupljanja ulja ili masti koji kaplju. Preporučuje se da prethodno zagrejete rernu oko 10 minuta.

**! Upozorenje:** Prilikom roštiljanja, vrata rerne moraju biti zatvorena, a temperaturu rerne treba podesiti na 190°C.

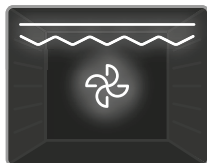

### Funkcija dvostruki roštilj i ventilator:

Termostat i svetiljka za upozorenje na rerni će se uključiti, i roštilj, gornji grejači i ventilator će početi da

rade. Funkcija se koristi za brže roštiljanje i za hranu sa većom površinom. Oba grejača i grejač za roštilj se aktiviraju zajedno sa ventilatorom u cilju omogućavanja jednakog pečenja. Koristite gornje police rerne. Blago nanesite ulje na rešetku da biste sprečili da se hrana zalepi i postavite hranu na centar rešetke. Uvek stavite pleh ispod hrane u cilju prikupljanja ulja ili masti koji kaplju. Preporučuje se da prethodno zagrejte rernu oko 10 minuta.

**! Upozorenje:** Prilikom roštiljanja, vrata rerne moraju biti zatvorena, a temperaturu rerne treba podesiti na 190°C.

## 4.2 TABELA ZA KUVANJE

Funkcija	Sudovi			
Statični	Lisnato testo	2 - 3 - 4	170-190	35-45
	Torta	2 - 3 - 4	170-190	30-40
	Kolačići	2 - 3 - 4	170-190	30-40
	Gulaš	2	175-200	40-50
	Piletina	2 - 3 - 4	200	45-60
Ventilator	Lisnato testo	2 - 3 - 4	170-190	25-35
	Torta	2 - 3 - 4	150-170	25-35
	Kolačići	2 - 3 - 4	150-170	25-35
	Gulaš	2	175-200	40-50
	Piletina	2 - 3 - 4	200	45-60
Turbo	Lisnato testo	2 - 3 - 4	170-190	35-45
	Torta	2 - 3 - 4	150-170	30-40
	Kolačići	2 - 3 - 4	150-170	25-35
	Gulaš	2	175-200	40-50
Roštiljanje	Ćufte na roštilju	7	200	10-15
	Piletina	*	190	50-60
	Kotlet	6 - 7	200	15-25
	Biftek	6 - 7	200	15-25

\*Ako ga imate kuvajte na ražnju za pečenje pilića.

### 4.3 KORIŠĆENJE DIGITALNOG TAJMERA NA DODIR



Opis funkcije	
A	Automatsko kuvanje
🌡️	Simbol termostata
🕒	Vreme kuvanja
🔒	Zaključavanje ključa
🔔	Minut podsetnik
🕒	Funkcija režima
—	Tajmer smanjenja
+	Tajmer povećanja
2359	Prikaz tajmera

#### Prilagodavanje vremena

Vreme mora da se prilagodi pre nego što se počne sa korišćenjem rerne. Posle uspostavljanja napajanja, simbol "A" i "0" će blještati na prikazu.



1. Pritisnite "+" i "-" dugmad simultano. Tačka na sredini ekrana će početi da blješti.



2. Prilagodite vreme dok tačka blješti koristeći dugmad "+", "i", "-".

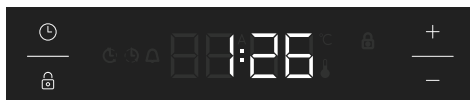

3. Nakon nekoliko sekundi, tačka će prestati da blješti i ostaće osvetljena.

#### ⚠️ Zaključavanje ključa

Zaključavanje ključem se automatski aktivira nakon što se tajmer ne koristi 5 sekundi. "🔒" simbol će se pojaviti i ostati osvetljen. Da biste otključali dugmad tajera, pritisnite i držite "🔒" dugme na 2 sekunde. Željeno rukovanje onda može da se izvrši.

#### Prilagodavanje vremena zvučnog upozorenja

Zvučno vreme upozorenja može da se podesi na bilo koje vreme između "0:00" i "23:59". Zvučno vreme upozorenja je samo zarad upozorenja. Rerna ne može da se aktivira ovom funkcijom.



1. Pritisnite "🕒". Simbol 🔔 će početi da blješti a „0“ će se prikazati.



2. Izaberite željeni vremenski period koristeći dugmad "+", "i", "-" dok 🔔 blješti.

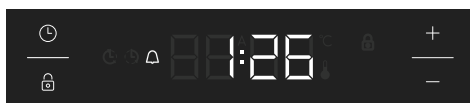

3. Simbol 🔔 će ostati osvetljen, vreme će se sačuvati a upozorenje će biti podešeno.

Kada tajmer dođe do nule, zvučno upozorenje će se čuti a simbol 🔔 će blještati na ekranu. Pritisnite bilo koje dugme da zaustavite zvučno upozorenje i 🔔 simbol će nestati.



## Polu-automatsko prilagođavanje vremena (period kuvanja)

Ova funkcija vam pomaže da kuvate određeni vremenski period. Vremenski opseg između 0 i 10 sati može da se podesi. Pripremite hranu za kuvanje i stavite je u reru.

1. Izaberite željenu funkciju kuvanja i temperaturu koristeći kontrolnu dugmad.



2. Pritisnite "⌚" dok ne vidite "dur" i "⌚" simbol na ekranu prikaza. Simbol "A" će blještati.



3. Izaberite željeni vremenski period koristeći dugmad „+“ i „-“.



4. Trenutno vreme će se ponovo pojaviti na ekranu a simboli "A" i "⌚" će ostati osvetljeni.

Kada tajmer dođe do nule, reru će se isključiti a zvučno upozorenje će se čuti. Simboli "A" i "⌚" će blještati. Okrenite kontrolnu dugmad na „0“ poziciju i pritisnite bilo koje dugme na tajmeru da zaustavite zvuk upozorenja. Pritisnite "⌚" na 2 sekunde "A" simbol će nestati a tajmer će se prebaciti nazad na manuelnu funkciju.

## Prilagođavanje zvuka

Da biste prilagodili jačinu čujnog zvučnog upozorenja, dok se trenutno vreme u danu prikazuje, pritisnite i držite „-“ dugme na 3 sekunde dok se čujni zvučnin signal ne čuje. „ton1“ će se pojaviti na ekranu prikaza. Nakon toga, svaki put kada se „-“ dugme pritisne, različit signal zvuka će se čuti. Postoje četiri različita tipa zvučnih signala. Ako je "ISKLUČENO" izabrano,

svi zvuci će se isključiti osim alarma i zvuka greške. Izaberite željeni zvuk i ne pritisajte bilo koju drugu dugmad. Nakon kratkog perioda, izabrani zvuk će se sačuvati.

## Prilagođavanje osvetljenja

Da biste prilagodili ekran osvetljenja, pritisnite i držite "+" dugme na 3 sekunde. "br1" će se pojaviti na ekranu prikaza. Nakon toga, svaki put kada se „+“ dugme pritisne, različito osvetljenje će se pojaviti.

## Simbol termostata

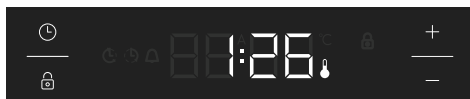

Simbol termostata (⌚) automatski se aktivira u toku rada termostata u reru.

## 4.4 DODATNA OPREMA

### EasyFix polica od žice

U potpunosti očistite dodatke toplom vodom, deterdžentom i mekom čistom krpom pri prvoj upotrebi.

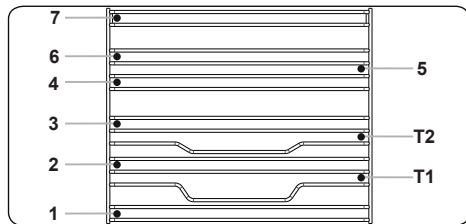

- Ubacite dodatak u pravilan položaj unutar rerne.
- Neka bude bar 1 cm prostora između poklopca ventilatora i dodataka.
- Obratite pažnju i uklonite posuđe i/ili dodatke iz rerne. Topli obroci ili dodaci mogu da izazovu opekotine.
- Dodaci mogu da se deformišu usled toplote. Kada se ohlade, povratiče svoj prvobitan izgled i učinak.
- Tacne i mreže od žice mogu da se postave na bilo koji nivo od 1 do 7.
- Teleskopska mreža može da se postavi na nivoe T1, T2.
- Nivo 3 se preporučuje za nivo jednog kuvanja.
- Nivo T2 se preporučuje za nivo jednog kuvanja sa teleskopskom žicom.

- Nivo 2 i nivo 4 se preporučuju za nivo dvostrukog kuvanja.
- Okretna mreža od žice mora da se postavi na nivo 3.
- Nivo T2 se koristi za okretnu mrežu od žice postavljenu sa teleskopskim žicama.

\*\*\*\*Dodaci mogu da se razlikuju u zavisnosti od kupljenog modela.

### Duboki poslužavnik

Duboki poslužavnik je najbolje koristiti za kuvana jela.

Postavite poslužavnik na bilo koju policu i gurnite do kraja da budete sigurni da je pravilno postavljen.

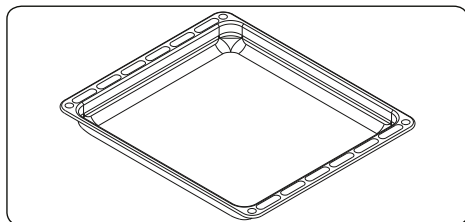

### Plitki poslužavnik

Plitki poslužavnik je najbolje koristiti za pečenje peciva.

Postavite poslužavnik na bilo koju policu i gurnite do kraja da budete sigurni da je pravilno postavljen.

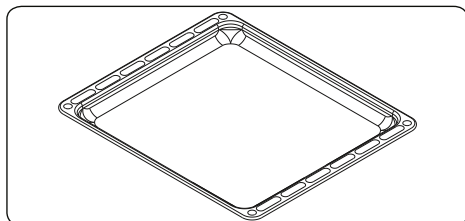

### Polica od žice sa EasyFix punom ekstenzijom teleskopske žice

Teleskopska žica se širi u potpunosti, da bi dopustila lak pristup hrani.

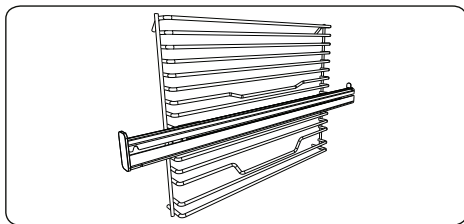

### Teleskopske žice

U potpunosti očistite dodatke toplom vodom, deterdžentom i mekom čistom krpom pri prvoj upotrebi.

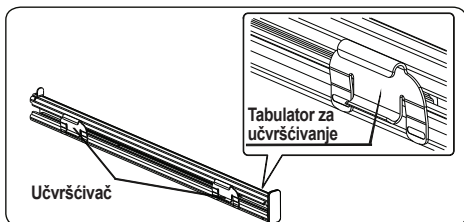

- Položaj teleskopskih žica na žičanoj polici je obezbeđen uz tabulatore učvršćivača na učvršćivačima.
- Uklonite bočni deo. Pogledajte odeljak „Uklanjanje police od žice“.

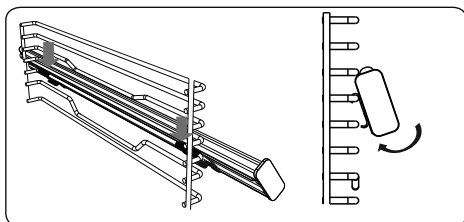

- Na svakoj teleskopskoj žici postoje gornji i donji učvršćivači koji vam dopuštaju da promenite položaj žica.
- Okačite glavne učvršćivače teleskopske žice na referentnu žicu bočnog nivoa i simultano pritisnite donje učvršćivače dok ne čujete da su učvršćivači legli na bočni nivo fiksne žičane police.
- Kako biste ih uklonili, držite prednju površinu žice i sledite prethodna uputstva naopako.

### Žičana rešetka

Najbolje je koristiti žičanu rešetku za pripremu hrane u sudovima pogodnim za rene.

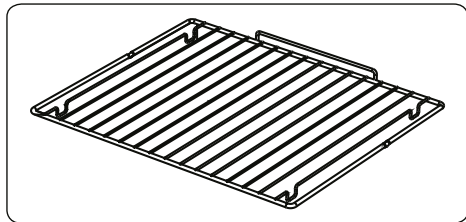

### UPOZORENJE

Stavite rešetku na odgovarajuću policu u rerni i gurnite do kraja.

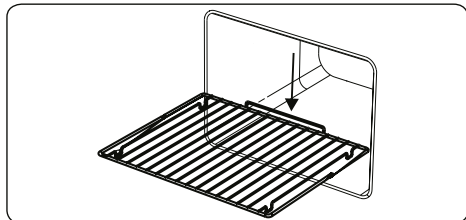

### Mekano zatvaranje vrata rerne

Vrata rerne se sama zatvaraju lagano kada ih pustite malo pre potpunog zatvaranja.

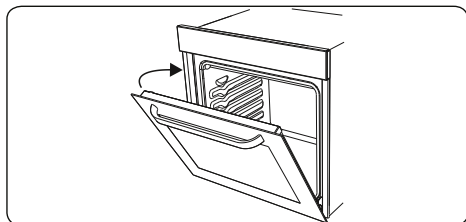

### Sakupljač vode

U nekim slučajevima pri kuvanju, može da se javi kondenzacija na unutrašnjem staklu vrata rerne. Ovo nije greška u proizvodnji.

Otvorite vrata rerne u položaj roštiljanja i ostavite ih u ovom položaju 20 sekundi.

Voda će kapljati u sakupljač.

Ohladite rernu i obrišite unutrašnjost vrata suvim peškirom. Ovu proceduru morate primenjivati redovno.

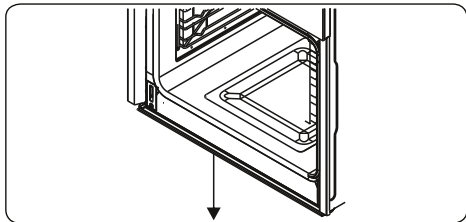

## 5. ČIŠĆENJE I ODRŽAVANJE

### 5.1 ČIŠĆENJE

**!** **UPOZORENJE:** Isključite uređaj i ostavite da se ohladi pre čišćenja.

#### Opšta uputstva

- Pre nego što počnete da koristite sredstvo za čišćenje vašeg uređaja, proverite da li je prikladno i da li ga je preporučio proizvođač.
- Koristite kremasta ili tečna sredstva za čišćenje koja ne sadrže čestice. Ne koristite kaustične (korozivne) paste, abrazivna sredstva u prahu, čeličnu žicu ili tvrde alate za čišćenje jer mogu da oštete površine šporeta.

 Ne koristite sredstva za čišćenje koja sadrže čestice zato što mogu oštetiti površine od stakla, emajla i/ili boju na vašem uređaju.

- U slučaju da vam isteče bilo kakva tečnost, odmah očistite da ne bi došlo do oštećenja delova.

 Ne koristite paročistače za čišćenje bilo kog dela ovog uređaja.

#### Čišćenje unutrašnjosti rerne

- Unutrašnjost emajlirane rerne se najbolje čisti dok je rerna topla.
- Posle svake upotrebe obrišite rernu mekom krpom koja je natopljena sapunicom. Zatim, ponovo obrišite rernu vlažnom krpom i osušite je.
- Potrebno je povremeno koristiti tečna sredstva za čišćenje da bi se temeljno očistila rerna.

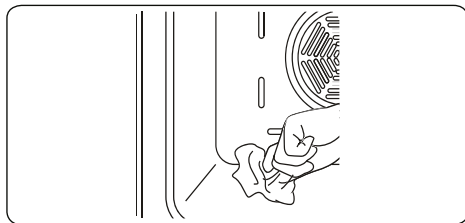

#### Čišćenje staklenih delova

- Redovno čistite staklene delove vašeg uređaja.

- Koristite sredstvo za čišćenje stakla za unutrašnje i spoljašnje staklene delove. Zatim, isplaknite ih i osušite temeljno suvom krpom.

#### Čišćenje delova od nerđajućeg čelika (ako ih ima)

- Redovno čistite delove vašeg uređaja koji su od nerđajućeg čelika.
- Obrišite delove od nerđajućeg čelika mekom krpom koja je natopljena samo vodom. Zatim ih osušite temeljno suvom krpom.

 Ne čistite delove od nerđajućeg čelika dok su još vrući od kuvanja.

 Nemojte da ostavljate sirće, kafu, mleko, so, vodu, sok od limuna ili paradajza u dodiru sa delovima od nerđajućeg čelika duže vremena.

#### Čišćenje ofarbanih površina (ako ih ima)

- Fleke od paradajza, paradajz sosa, kečapa, limuna, naftnih derivata, mleka, šećeraste hrane, šećerastih pića i kafe mogu se očistiti odmah krpom umočenom u toplu vodu. Ako se ove fleke ne očiste i dopustite da se osuše na površinama gde su, nemojte ih ribati tvrdim predmetima (šiljastim predmetima, čeličnim ili plastičnim žicama za ribanje, sunderom za sudove koji oštećuje površine) ili čistiti sredstvima za čišćenje koja sadrže visoke nivoe alkohola, odmašćivače, abrazivne hemikalije za površine. U suprotnom se može javiti korozija na praškasto ofarbanim površinama i mogu se pojaviti fleke. Proizvođač nije odgovoran za bilo kakvu štetu izazvanu upotrebom neadekvatnih proizvoda za čišćenje ili metoda čišćenja.

#### Skidanje unutrašnjeg stakla

Pre čišćenja staklenih vrata, morate ukloniti vrata rerne, kao što je prikazano na slici.

1. Gurnite staklo u pravcu **B** i oslobodite ga sa držača (**x**). Izvucite staklo u pravcu **A**.

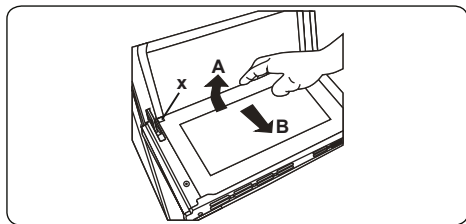

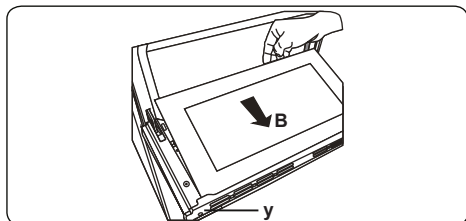

Za zamenu unutrašnjeg stakla:

**2.** Gurnite staklo prema i ispod lokacije držača (y), u pravcu B.

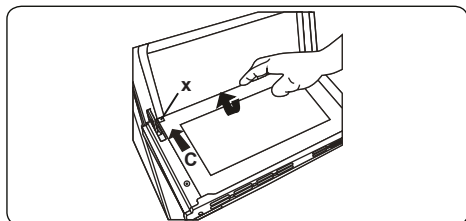

**3.** Stavite staklo ispod mesta držača (x) u pravcu C.



 Ako su vrata rerne od trosslojnog stakla, treći sloj stakla može se skinuti na isti način kao i drugi sloj stakla.

### Skidanje vrata rerne

Pre čišćenja staklenih vrata rerne, morate skinuti vrata rerne, kao što je prikazano ispod.

**1.** Otvorite vrata rerne.

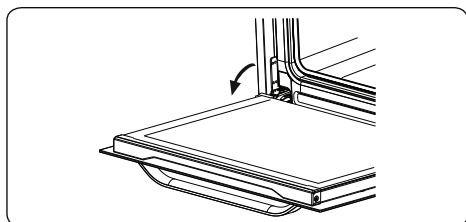

**2.** Otvorite šarku za zaključavanje (a) (uz pomoć šrafcižera) do krajnjeg položaja.

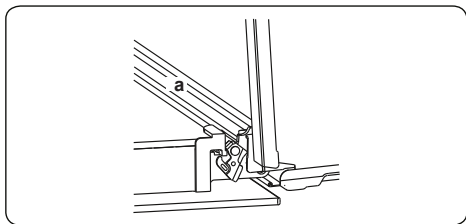

**3.** Zatvarajte vrata dok ne dođu u položaj da su skoro zatvorena i skinite vrata povlačenjem prema sebi.

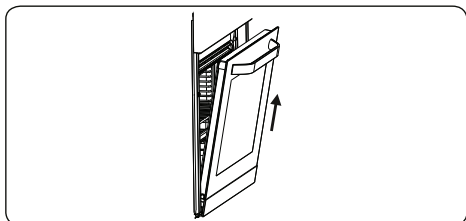

### Skidanje žičane police

Za skidanje stakla za žicu, povucite stalak za žicu kao što je dato na prikazu. Nakon što ga oslobodite okvira (a), podignite ga prema gore.

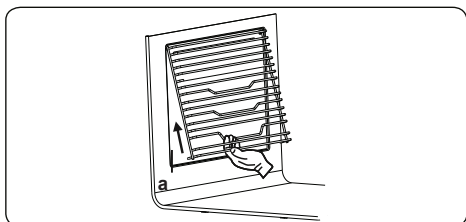

## 5.2 ODRŽAVANJE

**!** **UPOZORENJE:** Održavanje ovog uređaja treba vršiti samo ovlašćeni serviser ili kvalifikovani električar.

### Promena svetiljke rene

**!** **UPOZORENJE:** Isključite uređaj i ostavite da se ohladi pre čišćenja.

- Izvadite stakleni poklopac, zatim izvadite i sijalicu.
- Stavite novu sijalicu (otpornu na 300 °C) da zamenite sijalicu koju ste izvadili (230 V, 15-25 Watt, tip E14).
- Vratite stakleni poklopac na mesto i možete koristiti renu.
- Proizvod sadrži izvor svetlosti energetske efikasnosti klase G.
- Krajni korisnik ne može zameniti izvor svetlosti. Potrebna je usluga nakon prodaje.
- Uključeni izvor svjetlosti nije namijenjen za upotrebu u drugim aplikacijama.



**!** Svetiljka je projektovana specijalno za upotrebu u kuhinjskim aparatima. Nije pogodna za osvetljavanje prostorija u domaćinstvu.

## 6. REŠAVANJE PROBLEMA & TRANSPORT

### 6.1 REŠAVANJE PROBLEMA



Ako i dalje imate problem nakon što pređete ove osnovne korake za rešavanje problema, molimo vas da stupite u kontakt sa ovlašćenim serviserom ili kvalifikovanim električarom.

Problem	Mogući uzrok	Rešenje
Rerna se ne uključuje.	Isključeno je napajanje.	Proverite da li uređaj ima napajanje. Proverite da li drugi kuhinjski uređaji rade.
Rerna se ne zagreva ili se nedovoljno zagreva.	Temperatura rerne nije pravilno podešena. Vrata rerne nisu zatvorena.	Proverite da li je kontrolni prekidač za temperaturu rerne pravilno podešen.
Svetlo u rerni (ako ga ima) ne radi.	Pregorela je sijalica. Napajanje je prekinuto ili isključeno.	Zamenite sijalicu u skladu sa uputstvom. Proverite da li je napajanje uključeno u utičnicu.
Hrana se ne peče ravnomerno u rerni.	Police rerne nisu pravilno postavljene.	Proverite da li koristite preporučenu temperaturu i položaj police. Ne otvarajte često vrata rerne osim ako pečete stvari koje treba okretati. Ako često otvarate vrata, unutrašnja temperatura može biti niža i ovo utiče na rezultate vašeg kuvanja.
Dugmad tajmera ne mogu da se pritisnu pravilno	Strana materija je zaglavljena između dugmadi tajmera. Model na dodir: na kontrolnoj ploči ima vlage. Podešena je funkcija zaključavanja dugmadi.	Uklonite stranu materiju i pokušajte ponovo. Uklonite vlagu i pokušajte ponovo. Proverite da li je podešena funkcija zaključavanja dugmadi.
Ventilator rerne (ako ga ima) bučno radi.	Vibriraju police u rerni.	Proverite da li je rerna ravna. Proverite da li police ili pribor za kuvanje vibriraju ili dodiruju zadnju ploču rerne.

### 6.2 TRANSPORT

Ako je potrebno da izvršite transport proizvoda, koristite originalnu ambalažu i nosite je u originalnom pakovanju. Pratite oznake za transport na ambalaži. Zalepite trakom sve posebne delove za proizvod da ne bi došlo do oštećenja prilikom transporta.

Ako ne čuvate originalnu ambalažu, pripremite kutiju za transport tako što je uređaj, a posebno njegove spoljašnje površine, zaštićen od spoljašnjih oštećenja.

**Hvala vam na odabiru ovog proizvoda.**

Ovaj Priručnik za uporabu sadržava važne sigurnosne informacije i upute o radu i održavanju vašeg uređaja.

Molimo odvojite vremena za čitanje ovog Priručnika za uporabu prije uporabe vašeg uređaja i čuvajte ovu knjigu za buduće čitanje.

Ikona	Tip	Značenje
	<b>UPOZORENJE</b>	Rizik od ozbiljne ozljede ili smrti
	<b>RIZIK OD STRUJNOG UDARA</b>	Rizik od opasnog napona
	<b>POŽAR</b>	Upozorenje; Rizik od požara / zapaljivih materijala
	<b>OPREZ</b>	Rizik od ozljede ili oštećenja imovine
	<b>VAŽNO / OPASKA</b>	Koristite sustav pravilno



# SADRŽAJ

1. SIGURNOSNE UPUTE .....	3
1.1 Opća sigurnosna upozorenja.....	3
1.2 Upozorenja za instalaciju.....	5
1.3 Tijekom uporabe .....	6
1.4 Tijekom čišćenja i održavanja.....	7
2. INSTALACIJA I PRIPREMA ZA UPORABU .....	9
2.1 Upute za instalatera.....	9
2.2 Instalacija pećnice .....	9
2.3 Električni priključak i Sigurnost.....	10
3. ZNAČAJKE PROIZVODA.....	12
4. UPORABA PROIZVODA.....	13
4.1 Funkcije pećnice.....	13
4.2 Tablica kuhanja.....	14
4.3 Upotreba digitalnog mjerača vremena.....	15
4.4 Pribor .....	16
5. ČIŠĆENJE I ODRŽAVANJE .....	19
5.1 Čišćenje.....	19
5.2 Održavanje .....	21
6. OTKLANJANJE POTEŠKOĆA I TRANSPORT .....	22
6.1 Otklanjanje poteškoća .....	22
6.2 Transport .....	22

# 1. SIGURNOSNE UPUTE

- Pozorno pročitajte sve upute prije uporabe vašeg uređaja i držite ih na podesnom mjestu radi upućivanja na njih kada je potrebno.
- Priručnik je pripremljen za više od jednog modela zbog čega vaš uređaj možda neće imati neke značajke opisane u njemu. Iz tog razloga, važno je posvetiti osobitu pažnju svim prikazima dok čitate Priručnik za uporabu.

## 1.1 OPĆA SIGURNOSNA UPOZORENJA

- Ovaj uređaj mogu koristiti djeca u dobi od 8 i više godina te osobe sa smanjenim tjelesnim, osjetilnim ili mentalnim mogućnostima ili nedostatkom iskustva ili znanja, osim ako nemaju nadzor ili nisu upućeni glede sigurne uporabe uređaja uz shvaćanje svih štetnih posljedica. Djeca se ne smiju igrati s uređajem. Čišćenje i korisničko održavanje ne trebaju provoditi djeca bez kontrole.

**⚠ UPOZORENJE:** Uređaj i njegovi dostupni dijelovi postaju vrući tijekom uporabe. Trebate izbjegavati doticanja vrućih elemenata. Držite djecu mlađu od 8 godina dalje od uređaja osim ako nisu pod stalnom kontrolom.



**🔥 ⚠ UPOZORENJE:** Opasnost od požara: Nemojte stavljati stvari na površinama za kuhanje.

**⚡ ⚠ UPOZORENJE:** Ako je površina napukla, isključite uređaj da biste izbjegli mogućnost strujnog udara.

- Nemojte koristiti uređaj sa dodatnim mjeriteljem vremena ili zasebnim sustavom daljinskog upravljanja.
- Tijekom korištenja uređaj postaje vruć. Trebate

izbjegavati doticanje vrućih elemenata unutar pećnice.

- Ručice mogu postati vruće nakon kratkog razdoblja tijekom uporabe.
- Nemojte koristiti hrapava abrazivna sredstva za čišćenje ili materijale za čišćenje staklenih vrata pećnice i drugih površina. Isti mogu izgrebati površine što može rezultirati lomljenjem stakla vrata ili oštećenje površina.
- Nemojte koristiti parne čistače za čišćenje uređaja.

  **UPOZORENJE:** Da biste izbjegli mogućnost strujnog udara, osigurajte se da je uređaj isključen prije zamjene lampe.

 **OPREZ:** Pristupačni dijelovi mogu biti vrući pri kuhanju ili grilanju. Držite malu djecu dalje od uređaja kada je u uporabi.

- Vaš uređaj je proizveden sukladno primjenjivim lokalnim i međunarodnim standardima i regulativama.
- Održavanje i popravke trebaju biti provedeni jedino od ovlaštenih servisnih tehničara. Instalacija i popravke provedene od neovlaštenih tehničara mogu biti opasni. Nemojte mijenjati ili modificirati specifikacije uređaja na bilo koji način. Neprikladni štitnici ploče mogu prouzročiti nezgode.
- Prije priključenja vašeg uređaja, osigurajte se da su uvjeti lokalnog snabdijevanja (priroda plina i tlak plina ili strujni napon i frekvencija) i specifikacije uređaja kompatibilni. Specifikacije ovog uređaja su navedene na oznaci.

 **OPREZ:** Ovaj uređaj je dizajniran jedino za kuhanje hrane i namijenjen je jedino za unutarnju uporabu u kućanstvu. Ne treba se koristiti u bilo koje druge svrhe ili u bilo kakvoj drugoj primjeni, kao što je uporaba van

kućanstva u komercijalnoj sredini ili za grijanje prostorija



- Nemojte koristiti ručice vrata pećnice za dizanje i micanje uređaja.
- Sve moguće mjere poduzete su za osiguravanje vaše sigurnosti. Budući da se staklo može slomiti treba biti pažljiv pri čišćenju da bi se izbjeglo grebanje. Izbjegavajte udaranje ili lupanje stakla priborom.
- Uvjerite se da žica za snabdijevanje nije zaglavljena ili oštećena tijekom instalacije. Ako je žica za snabdijevanje oštećena mora biti zamijenjena od proizvođača, njegovog servisnog agenta ili slične kvalificirane osobe u cilju izbjegavanja ozljeda.
- Nemojte dopuštati djeci penjanje na vrata pećnice ili sjedenje na njima dok su otvorena.
- Držite ovaj uređaj izvan dohvata djece i životinja

## **1.2 UPOZORENJA ZA INSTALACIJU**

- Nemojte koristiti uređaj prije njegove pune instalacije.
- Uređaj mora biti instaliran od ovlaštenog tehničara. Proizvođač nije odgovoran za bilo koju štetu koja može biti prouzročena nepravilnim postavljanjem i instalacijom od neovlaštene osobe.
- Dok je uređaj neotpakiran, uvjerite se da nije oštećen tijekom transporta. U slučaju kvara, nemojte koristiti uređaj i odmah kontaktirajte kvalificirani servis. Materijali korišteni za pakiranje (najlon, heftalice, stiropor, itd.) mogu ozlijediti djecu i trebaju se odmah prikupiti i ukloniti.
- Zaštitite vaš uređaj od ozračja. Nemojte ga izlagati suncu, kiši, snijegu, prašini ili pretjeranoj vlažnosti.
- Svi materijali oko uređaja (tj. ormari) moraju biti

- sposobni izdržati najmanju temperaturu od 100°C.
- Uređaj se ne smije instalirati iza dekorativnih vrata da bi se izbjeglo pregrijavanje.

### 1.3 TIJEKOM UPORABE

- Kada prvi puta koristite vašu pećnicu možete osjetiti blagi miris. Ovo je sasvim formalno i prouzročeno je od izolacijskih materijala na elementima grijača. Preporučamo da prije prve uporabe vaše pećnice istu ostavite praznu i na maksimalnoj temperaturu te ostavite da radi 45 minuta. Uvjerite se da je sredina u kojoj je instaliran proizvod dobro ventilirana.
  - Budite pažljivi pri otvaranju vrata pećnice tijekom kuhanja. Vruća para iz pećnice može prouzročiti opekline.
  - Nemojte stavljati zapaljive ili gorice materijal unutar ili blizu uređaja dok isti radi.
  - Uvijek koristite rukavice za pećnicu za vađenje i zamjenu hrane u pećnici.
  - Ni u kojem slučaju pećnicu ne treba obložiti aluminijskom folijom jer može doći do pregrijavanja.
  - Ne stavljajte posuđe ili tepsiju izravno na bazu pećnice tijekom kuhanja. Baza postaje vrlo vruća i na proizvodu može doći do oštećenja.
-   Nemojte ostavljati pećnicu bez nadzora kada kuhate s čvrstim ili tekućim uljima. Iste može zahvatiti vatra pod ekstremno vrućim uvjetima. Nikada ne stavljajte vodu na plamen prouzročen uljem umjesto isključivanja pećnice i pokrivanja posuđa njegovim poklopcem ili pokrivačem za gašenje požara.
- Ako proizvod nećete koristiti dulje vremensko razdoblje, isključite glavni kontrolni gumb.
  - Uvjerite se da su kontrolni gumbi uređaja uvijek na položaju “0” (stop) kada uređaj nije u uporabi.

- Ladice se naginju kada su izvučene. Budite pažljivi da ne prelijete ili ispustite vruću hranu kada je vadite iz pećnice.
- Nemojte stavljati ništa na vrata pećnice dok su otvorena. Ovo može izbaciti iz ravnoteže ili oštetiti vrata.
- Nemojte vješati ručnike, krpe za posuđe ili krpe na uređaj i njegove ručice.

#### **1.4 TIJEKOM ČIŠĆENJA I ODRŽAVANJA**

- Uvjerite se da je vaš uređaj isključen s mreže prije provedbe bilo kakve radnje čišćenja ili održavanja.
- Nemojte skidati kontrolne gumbе za čišćenje kontrolne ploče.
- Za održavanje učinkovitosti i sigurnosti vašeg uređaja, preporučamo da uvijek koristite originalne pričuvne dijelove te da pozovete naše ovlaštene servisere kada to trebate.

## CE Izjava o sukladnosti

**CE** Izjavljujemo da su naši proizvodi sukladni s primjenjivim europskim Direktivama, Odlukama i Uredbama te zahtjevima navedenim u spomenutim standardima.

Uređaj je dizajniran samo za kućnu uporabu. Bilo koja druga uporaba (kao što je grijanje prostorije) je nepogodna i opasna.

 Upute o uporabi odgovaraju za nekoliko modela. Možete primijetiti razlike između ovih uputa i vašeg modela.

### Odlaganje vašeg starog stroja



Ovaj znak na proizvodu ili njegovom pakiranju označava da se ovaj proizvod ne smije tretirati kao kućanski otpad. Umjesto toga, treba se predati na odgovarajući otpad za reciklažu električne i elektroničke opreme. Osiguranjem pravilnog odlaganja ovog proizvoda, pomoći ćete u prevenciji mogućih negativnih posljedica za okoliš i ljudsko zdravlje, koje bi prouzročilo neodgovarajuće odlaganje ovog proizvoda. Za detaljnije informacije o reciklaži ovog proizvoda, javite se Vašim lokalnim vlastima, službi za odvoz smeća ili trgovini gdje ste kupili ovaj proizvod.

## 2. INSTALACIJA I PRIPREMA ZA UPORABU

**! UPOZORENJE :** Ovaj uređaj mora biti instaliran od ovlaštenog servisera ili kvalificiranog tehničara, sukladno uputama u ovom vodiču i u skladu s tekućim lokalnim regulativama.

- Nepravilna instalacija može prouzročiti štetu i oštećenja za koje proizvođač ne prihvaća odgovornost i jamstvo neće biti valjano.
- Prije instalacije, osigurajte se da su uvjeti lokalnog snabdijevanja (strujni napon i frekvencija) i postavke uređaja kompatibilni. Uvjeti za podešavanje ovog uređaja su navedeni na oznaci.
- Vrijedeći zakoni, uredbe, direktive i standardi u zemlji uporabe se moraju poštivati (sigurnosni pravilnici, odgovarajuća reciklaža u skladu s pravilnicima, itd.)
- Ako proizvod sadrži uklonjive vodilice za police (žičani stalci) i korisnički priručnik uključuje recepte kao jogurt, žičane stalke trebete ukloniti da bi pećnica radila u definiranom načinu kuhanja. Informacija o uklanjanju žičane police uključena je u odjeljku ČIŠĆENJE I ODRŽAVANJE.

### 2.1 UPUTE ZA INSTALATERA

#### Opće upute

- Nakon skidanja materijala pakiranja s uređaja i njegovih dodataka, pazite da uređaj nije oštećen. Ako sumnjate u bilo kakvu štetu, ne koristite uređaj i javite se odmah ovlaštenom servisu ili kvalificiranom električaru.
- Uvjerite se da u neposrednoj blizini nema zapaljivih ili gorivih materijala kao što su zavjese, ulje, odjeća itd. koje može zahvatiti vatra.
- Radna ploča i namještaj oko uređaja moraju biti napravljeni od materijala otpornih na temperature iznad 100°C.
- Uređaj ne treba instalirati izravno na perilicu posuđa, hladnjak, zamrzivač, perilica ili sušilica rublja.

### 2.2 INSTALACIJA PEĆNICE

Uređaji se isporučuju s instalacijskim kompletima i mogu se ugraditi u radnu ploču odgovarajućih dimenzija. Dimenzije za ugradnju ploče za kuhanje i pećnice date su u nastavku.

<b>A (mm)</b>	557	<b>min./max. F (mm)</b>	560/580
<b>B (mm)</b>	550	<b>min. G (mm)</b>	555
<b>C (mm)</b>	595	<b>min. H/I (mm)</b>	600/590
<b>D (mm)</b>	575	<b>min. J/K (mm)</b>	5/10
<b>E (mm)</b>	576		

Instalacija ispod radne površine

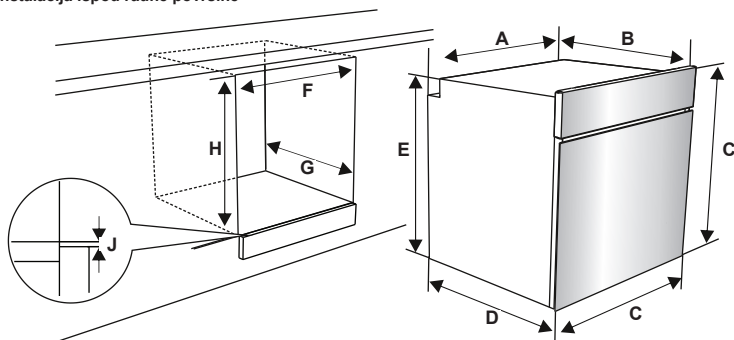



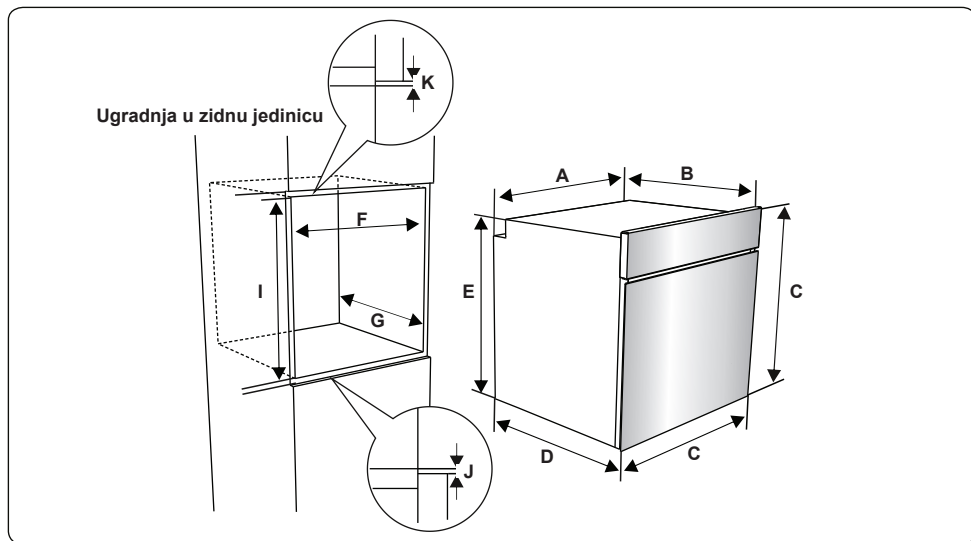

Nakon električnih priključaka, umetnite pećnicu u element gurajući je naprijed. Otvorite vrata pećnice i umetnite 2 vijka u rupe na okviru pećnice. Kada okvir proizvoda dotakne drvenu površinu elementa, zategnite vijke.

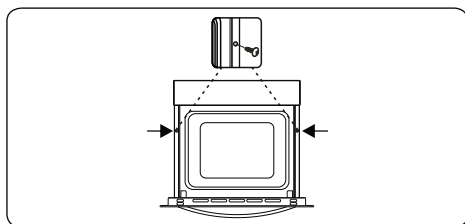

### 2.3 ELEKTRIČNI PRIKLJUČAK I SIGURNOST

**⚠ UPOZORENJE:** Električni priključak ovog uređaja treba obaviti ovlaštenu servisera ili kvalificirani električar, sukladno uputama u ovom vodiču te u skladu s važećim lokalnim regulativama.

**⚠ UPOZORENJE:** UREĐAJ MORA BITI UZEMLJEN

- Prije priključenja uređaja na struju, morate uraditi provjeru nominalne vrijednosti napona uređaja (zapečaćeno na identifikacijskoj ploči uređaja) kako bi odgovarao snabdijevanju dostupnom mrežnom naponu i električni mrežni vodovi trebaju odgovarati nominalnim vrijednostima struje uređaja (također naznačeno na identifikacijskoj ploči).

- Tijekom instalacije, pazite da koristite izolirane kabele. Pogrešno spajanje može oštetiti Vaš uređaj. Ako je mrežni kabel oštećen i treba ga zamijeniti to može učiniti jedino kvalificirano osoblje.
- Ne koristite adaptere, višestruke utičnice i/ili produžne kabele.
- Žicu za snabdijevanje treba držati dalje od vrućih dijelova uređaja i ne smije biti savijena ili stisnuta. U suprotnom žica može biti oštećena i prouzročiti kratki spoj.
- Ako uređaj nije priključen na mrežu s utičnicom, mora se koristiti svopolni rastavljač (s najmanje 3 mm kontaktnog prostora) da biste ispunili sigurnosne regulative.
- Uređaj je dizajniran za snabdijevanje strujom od 220-240V. Ako je vaše snabdijevanje različito, kontaktirajte ovlaštenog servisera ili kvalificiranog električara.
- Kabel za napajanje (H05VV-F) mora biti dovoljno dugačak da se može spojiti na uređaj, čak i ako aparat stoji ispred elementa.
- Osigurajte da su svi priključci adekvatno zategnuti.
- Fiksirajte stezaljku napojnog kabela te zatim zatvorite poklopac.
- Priključak terminalne kutije je smješten

na terminalnoj kutiji.

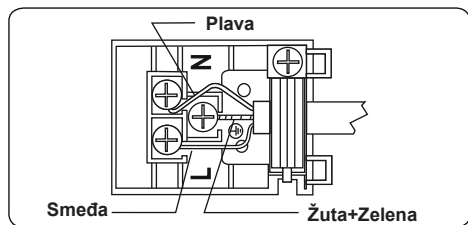

### 3. ZNAČAJKE PROIZVODA

**Važno:** Specifikacije proizvoda variraju i izgled vašeg uređaja može biti različiti od onog kojeg možete vidjeti na donjem prikazu.

**Popis sastavnih dijelova**

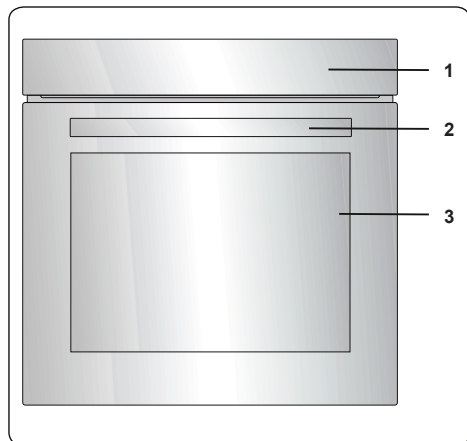

1. Kontrolna ploča
2. Ručica vrata pećnice
3. Vrata pećnice

**Kontrolna ploča**

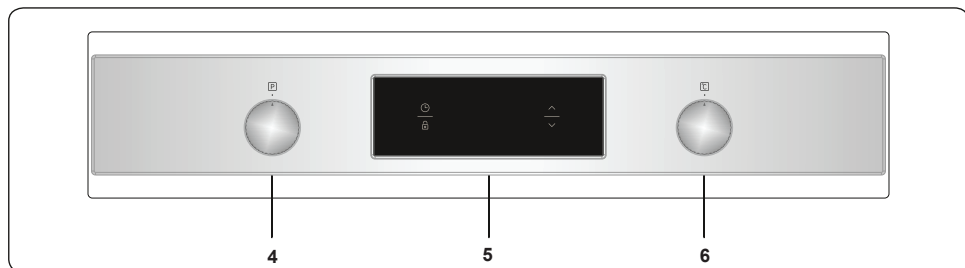

4. Funkcijski kontrolni gumb pećnice
5. Vremenske funkcije
6. Gumb termostata pećnice

## 4. UPORABA PROIZVODA

### 4.1 FUNKCIJE PEĆNICE

\* Funkcije vaše pećnice mogu se razlikovati ovisno o modelu vašeg proizvoda.

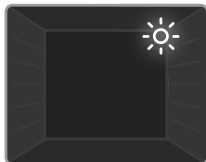

**Žarulja pećnice:**  
Jedino se pali svjetlo pećnice. Ostat će upaljeno tijekom funkcije kuhanja.



**Funkcija odmrzavanja:** Upalit će se upozoravajuća svjetla i ventilator će početi s radom. Za uporabu funkcije odmrzavanja stavite vašu smrznutu hranu u pećnicu na policu na trećem prerezu od dna. Preporučamo da stavite pladanj pećnice ispod odmrzavajuće hrane za skupljanje vode otapajućeg leda. Ova funkcija neće kuhati ili peći vašu hranu, jedino pomaže za odmrzavanje.



**Turbo funkcija:**  
Termostat pećnice i upozoravajuća svjetla se pale i prstenasti grijući elementi i ventilator počinju raditi. Turbo funkcija jednako raspršuje toplinu u pećnici tako da se sva hrana na svim gredama jednako kuha. Preporučamo da prije kuhanja ugrijete pećnicu 10 minuta.

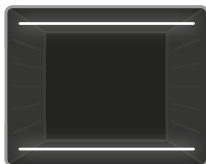

**Funkcija statičkog kuhanja:** Termostat pećnice i upozoravajuća svjetla se pale i gornji i donji grijući elementi počinju raditi. Funkcija statičkog kuhanja emitira toplinu osiguravajući jednako kuhanje hrane. Ovo je idealno za pravljenje kolača, pečenih tjestenina, lasanje i pizze. Preporučamo da prethodno ugrijete pećnicu 10 minuta te je najbolje koristiti jednu policu pri korištenju ove funkcije.



**Funkcija ventiliranja:**  
Termostat pećnice i upozoravajuća svjetla se pale, i gornji i donji grijući elementi i ventilator počinju raditi. Ova funkcija je dobra

za pečenje kolača. Kuhanje provode donji i gornji grijući elementi pećnice i ventilator, koji osigurava cirkulaciju zraka dajući blago grilani učinak hrani. Preporučamo da prije kuhanja ugrijete pećnicu 10 minuta.



**Pizza funkcija:**  
Termostat pećnice i upozoravajuća svjetla se pale, i prsten i donji grijući elementi i ventilator počinju raditi. Funkcija je idealna za pečenje hrane kao što je pizza, podjednako za kratko vrijeme. Dok ventilator jednako raspršuje toplinu pećnice donji grijući element osigurava pečenje hrane.

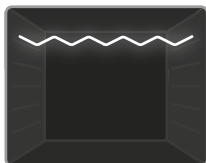

**Funkcija grilanja:**  
Termostat pećnice i upozoravajuća svjetla se pale i grijući element grila počinje raditi. Funkcija se koristi za grilanje i tostiranje hrane na gornjim policama pećnice. Blago četkom premažite uljem žičanu rešetku da bi se spriječilo ljepljenje hrane i postavite hranu u središte rešetke. Uvijek stavljajte pladanj ispod hrane za skupljanje kapljica ulja ili masti. Preporučamo da prije kuhanja ugrijete pećnicu 10 minuta.

**⚠ Upozorenje:** Kada grilate vrata pećnice moraju biti zatvorena i temperatura pećnice treba biti podešena na 190°C.

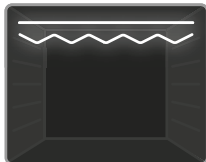

**Funkcija brzog grilanja:** Termostat pećnice i upozoravajuća svjetla se pale i gril i gornji grijući elementi počinju raditi. Ova funkcija se koristi za brže grilanje i za grilanje hrane veće površine kao što je meso. Koristite gornje police pećnice. Blago četkom premažite uljem žičanu rešetku da bi se spriječilo ljepljenje hrane i postavite hranu u središte rešetke. Uvijek stavljajte pladanj ispod hrane za skupljanje kapljica ulja ili masti. Preporučamo da prije kuhanja ugrijete pećnicu 10 minuta.

**⚠ Upozorenje:** Kada grilate vrata pećnice moraju biti zatvorena i temperatura pećnice treba biti podešena na 190°C.

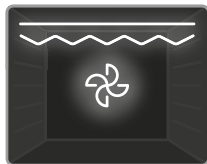

### Funkcija dvostrukog grilanja i ventiliranja:

Termostat pećnice i upozoravajuća svjetla se pale, i gril, gornji grijajući elementi i ventilator počinju raditi.

Ova funkcija se koristi za brže grilanje krupnije hrane te grilanje hrane s većom površinom. Gornji grijajući elementi i gril imaju dodatnu energiju skupa s ventilatorom da bi osigurali jednako kuhanje. Koristite gornje police pećnice. Blago četkom premažite uljem žičanu rešetku da bi se spriječilo ljepljenje hrane i postavite hranu u središte rešetke. Uvijek stavljajte pladanj ispod hrane za skupljanje kapljica ulja ili masti. Preporučamo da prije kuhanja ugrijete pećnicu 10 minuta.

**⚠ Upozorenje:** Kada grilate vrata pećnice moraju biti zatvorena i temperatura pećnice treba biti podešena na 190°C.

## 4.2 TABLICA KUHANJA

Funkcija	Jela			
Statička	Lisnato tijesto	2 - 3 - 4	170-190	35-45
	Torta	2 - 3 - 4	170-190	30-40
	Kolačić	2 - 3 - 4	170-190	30-40
	Paprikaš	2	175-200	40-50
	Piletina	2 - 3 - 4	200	45-60
Ventilator	Lisnato tijesto	2 - 3 - 4	170-190	25-35
	Torta	2 - 3 - 4	150-170	25-35
	Kolačić	2 - 3 - 4	150-170	25-35
	Paprikaš	2	175-200	40-50
	Piletina	2 - 3 - 4	200	45-60
Turbo	Lisnato tijesto	2 - 3 - 4	170-190	35-45
	Torta	2 - 3 - 4	150-170	30-40
	Kolačić	2 - 3 - 4	150-170	25-35
	Paprikaš	2	175-200	40-50
Grilanje	Grilane mesne okruglice	7	200	10-15
	Piletina	*	190	50-60
	Kotlet	6 - 7	200	15-25
	Beefsteak	6 - 7	200	15-25

\*Ako je dostupan kuhajte na ražnju za pečenje piletine.

### 4.3 UPOTREBA DIGITALNOG MJERAČA VREMENA



Opis funkcije	
A	Automatsko kuhanje
🔥	Simbol termostata
🕒	Vrijeme kuhanja
🔒	Zaključavanje tipki
🔔	Minutni podsjetnik
🕒	Način rada
-	Smanji postavku mjerača vremena
+	Povećaj postavku mjerača vremena
23:59	Prikaz mjerača vremena

#### Podešavanje vremena

Vrijeme treba podesiti prije upotrebe pećnice. Nakon priključivanja napajanja na zaslonu treperi "A" i "0:00".



1. Istovremeno pritisnete tipke "+" i "-". Na sredini zaslona počeo će treperiti točka.

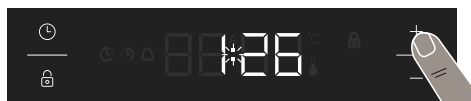

2. Dok točka treperi, podesite vrijeme pomoću tipku "+", "-" i "A".

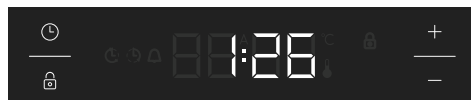

3. Točka će nakon nekoliko sekundi prestati treperiti te će svijetliti ravnomjerno.

#### ⚠ Zaključavanje tipki

Tipke se automatski zaključavaju ako se mjerac vremena ne upotrebljava 5 sekundi. Pojavljuje se simbol "🔒" i ostaje upaljen. Da biste otključali tipke mjerača vremena, 2 sekunde držite pritisnutu tipku "🔒". Zatim možete obaviti potreban postupak.

#### Podešavanje vremena zvučnog upozorenja

Vrijeme zvučnog upozorenja može se postaviti između 0:00 23:59 sati. Ova postavka određuje samo vrijeme zvučnog upozorenja. Pećnica se uz pomoć ove funkcije neće aktivirati.



1. Pritisnete "🕒". Znak 🔔 počeo će treperiti i prikazat će se "0:00".



2. Odaberite vrijeme pomoću tipki "+", "-" i "🕒" dok treperi 🔔.



3. Znak 🔔 svijetli će ravnomjerno, vrijeme će se spremirati i bit će postavljeno upozorenje.

Kada mjerac vremena dostigne nulu, oglasit će se zvučni signal, a na zaslonu će treperiti 🔔. Pritiskom bilo koje tipke prekinut će se zvučno upozorenje, a na zaslonu će se isključiti 🔔.

## Poluautomatsko podešavanje vremena (razdoblje kuhanja):

Pomoću ove funkcije možete kuhati točno određeno vrijeme. Vrijeme kuhanja može se podesiti u rasponu od 0 do 10 sati. Pripremite hranu za kuhanje i stavite ju u pećnicu.

1. Odaberite željenu funkciju kuhanja i temperaturu pomoću gumba za upravljanje.



2. Pritisnite "⏸" dok se na zaslonu ne prikaže "dur" i znak ⏸. Treperit će znak "A".



3. Odaberite razdoblje kuhanja pomoću tipki „+“ i „-“.



4. Na zaslonu će se ponovo prikazati trenutno vrijeme. Ravnomjerno će svijetliti "A" i ⏸.

Kada mjerac vremena dostigne nulu, pećnica se isključuje i čuje se zvučno upozorenje. Na zaslonu treperi "A" i ⏸. Zakrenite oba gumba u položaj „0“ i pritisnite bilo koju tipku na mjeracu vremena kako biste isključili zvučno upozorenje. Pritisnite "⏸" na 2 sekunde. Isključuje se znak "A", a mjerac vremena prebacuje se na ručni način rada.

## Podešavanje zvuka

Da biste podesili glasnoću zvuka upozorenja držite pritisnutu tipku "-" 3 sekunde dok ne čujete zvučno upozorenje. Na zaslonu će se prikazati "ton1". Nakon toga, svakim pritiskom tipke "-" oglasit će se drugačiji zvučni signal. Postoje tri vrste zvučnog signala.

Ako odaberete "OFF", svi zvukovi se isključuju osim alarma i zvukova pogrešaka. Odaberite zvučni signal i ne pritisćite nijednu drugu tipku. Nakon kraćeg razdoblja u memoriju će se spremi odabrani zvučni signal.

## Podešavanje svjetline

Da biste podesili svjetlinu zaslona, 3 sekunde držite pritisnutu tipku "+". Na zaslonu će se prikazati "br1". Nakon toga, svakim pritiskom tipke "+" promijenit će se svjetlina zaslona.

## Simbol termostata

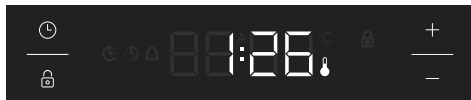

Simbol termostata (💧) automatski se prikazuje tijekom rada termostata pećnice.

## 4.4 PRIBOR

### Žičana polica EasyFix

Prije prve upotrebe dobro operite dijelove toplom vodom i deterdžentom te obrišite mekom krpom.

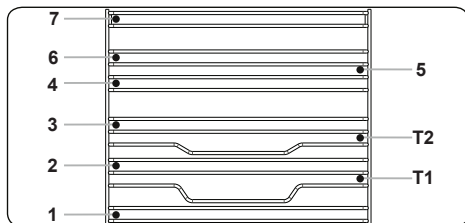

- Umetnite policu na odgovarajuće mjesto unutar pećnice.
- Između poklopca ventilatora i pribora mora biti razmak od barem 1 cm.
- Budite oprezni prilikom uklanjanja posuđa i/ili pribora iz pećnice. Vruća hrana ili pribor mogu uzrokovati opekline.
- Pribor se može deformirati pod vrućinom. Kada se ohladi, ponovo će poprimiti izvorni izgled i učinkovitost.
- Police i žičane rešetke mogu se postaviti na bilo koju razinu od 1 do 7.
- Teleskopska šina može se postaviti na razine T1 i T2.
- Razina 3 preporučuje se za kuhanje na jednoj razini.

- Razina T2 preporučuje se za kuhanje na jednoj razini uz teleskopske šine.
- Razine 2 i 4 preporučuju se za kuhanje na dvjema razinama.
- Žičana rešetka s ražnjem mora se postaviti na razinu 3.
- Razina T2 koristi se za namještanje žičane rešetke s ražnjem uz teleskopske šine.

\*\*\*\*Pribor se može razlikovati ovisno o kupljenom modelu.

### Duboki pladanj

Duboki pladanj najbolje je koristiti za kuhanje variva.

Stavite pladanj na bilo koju gredu i pritisnite do kraja kako biste se osigurali da je postavljen pravilno.

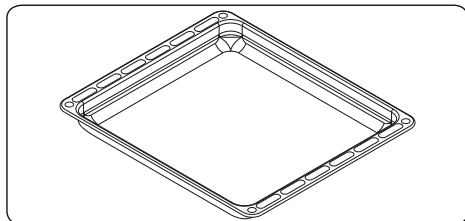

### Plitki pladanj

Plitki pladanj najbolje je koristiti za pečenje kolača.

Stavite pladanj na bilo koju gredu i pritisnite do kraja kako biste se osigurali da je postavljen pravilno.

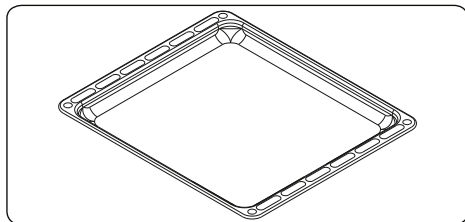

### Žičana polica s potpuno izvlačećim teleskopskim šinama Easyfix

Teleskopska šina potpuno se izvlači i omogućuje jednostavan pristup hrani.

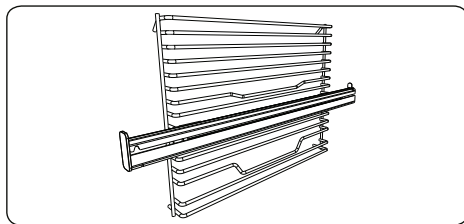

### Teleskopske šine

Prije prve upotrebe dobro operite dijelove toplom vodom i deterdžentom te obrišite mekom krpom.

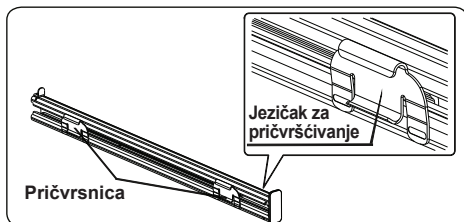

- Jezičci na pričvrsnicama omogućuju namještanje teleskopskih šina na žičanoj polici.
- Uklonite bočni klizač. Pregledajte odjeljak „Uklanjanje žičane police“.

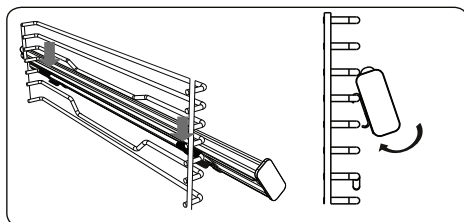

- Na svakoj teleskopskoj šini nalaze se gornje i donje pričvrsnice koje omogućuju promjenu položaja šina.
- Objesite gornje pričvrsnice teleskopske šine na bočnu žicu na odgovarajućoj razini i istovremeno pritisnite donje pričvrsnice tako da jasno čujete kako su se učvrstile na bočnu žicu za fiksiranje police na toj razini.
- Prilikom uklanjanja držite prednju površinu šine i ponovite prethodne upute obrnutim redoslijedom.

### Žičana rešetka

Žičanu rešetku najbolje je koristiti za grilanje ili obradu hrane u posudama pogodnim za pečnice.



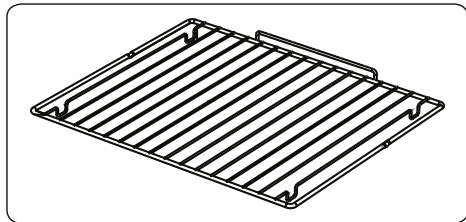

### UPOZORENJE

Postavite rešetku pravilno na bilo koju odgovarajuću gredu u šupljini pećnice i gurnite do kraja.

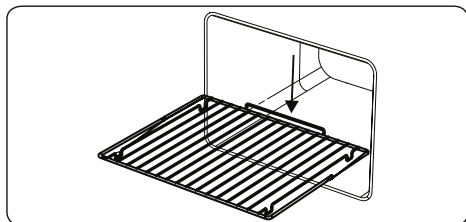

### Vrata pećnice s mekim zatvaranjem

Vrata pećnice sama se polako zatvaraju kada ih pustite neposredno prije potpuno zatvorenog položaja.

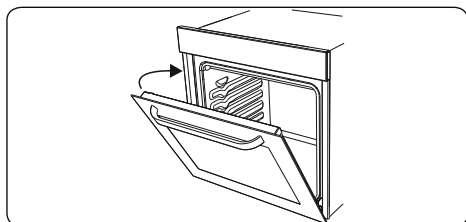

### Kolektor vode

U nekim slučajevima, tijekom kuhanja na unutarnjem staklu vrata pećnice može se pojaviti kondenzacija. Ovo nije defekt proizvoda.

Otvorite vrata pećnice u položaj za grilanje i ostavite ih 20 sekundi u tom položaju.

Voda će kapati na kolektor.

Ohladite pećnicu i obrišite unutrašnjost vrata suhim ručnikom. Ovaj se postupak mora redovito primjenjivati.

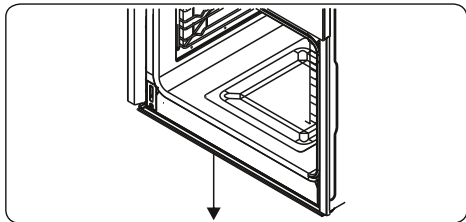

## 5. ČIŠĆENJE I ODRŽAVANJE

### 5.1 ČIŠĆENJE

**!** **UPOZORENJE:** Prije čišćenja isključite uređaj i pričekajte da se ohladi.

#### Općenite upute

- Prije upotrebe pribora i sredstava za čišćenje na uređaju provjerite jesu li prikladni i odobreni od strane proizvođača.
- Upotrijebite kremasta ili tekuća sredstva za čišćenje koja ne sadrže krute čestice. Nemojte koristiti nagrizajuća (korozivna) sredstva, abrazivna sredstva u prahu, čeličnu vunu ili tvrde alate koji mogu oštetiti površinu štednjaka.

 Nemojte upotrebljavati sredstva za čišćenje koja sadrže krute čestice jer one mogu ogrebat staklo te emajlirane i/ili obojene dijelove uređaja.

- Sve prolivene tekućine odmah očistite kako ne bi došlo do oštećenja dijelova uređaja.

 Za čišćenje uređaja nemojte koristiti parne čistače.

#### Čišćenje unutrašnjosti pećnice

- Unutrašnjost emajlirane pećnice najbolje se čisti kada je pećnica topla.
- Nakon svake uporabe pećnicu obrišite mekom krpom namočenom u sapunicu. Zatim ponovo obrišite pećnicu vlažnom krpom i osušite je.
- Za potpuno čišćenje pećnice povremeno ćete možda morati upotrijebiti tekući deterdžent.

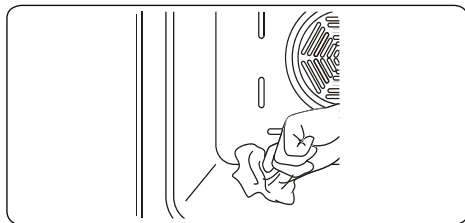



#### Čišćenje staklenih dijelova

- Staklene dijelove uređaja redovito čistite.
- Za čišćenje svih staklenih dijelova upotrijebite sredstvo za pranje stakla. Zatim ih isperite i obrišite suhom krpom.

#### Čišćenje dijelova od nehrđajućeg čelika (ako su dostupni).

- Redovito čistite dijelove uređaja koji su od nehrđajućeg čelika (ako su dostupni).
- Dijelove uređaja koji su od nehrđajućeg čelika obrišite mekom krpom namočenom u čistu vodu. Zatim ih dobro obrišite suhom krpom.

 Dijelove od nehrđajućeg čelika nemojte čistiti dok su još vrući.

 Na dijelovima od nehrđajućeg čelika nemojte predugo ostavljati ocat, kavu, mlijeko, sol, vodu te sok od limuna ili rajčice.

#### Čišćenje obojenih površina (ako su dostupne)

- Mrlje od rajčice, koncentrata rajčice, kečapa, limuna, ulja, mlijeka, poslastica, kave te jela i pića koja sadrže šećer treba odmah očistiti krpom namočenom u toplu vodu. Ako te mrlje ostanu na površinama, **NEMOJTE** ih trljati tvrdim predmetima (šiljatim alatima, čeličnom vunom, ostrim spužvama s plastificiranom površinom i sl.) ni sredstvima za čišćenje koja sadrže puno alkohola, sredstvima za uklanjanje mrlja, odmašćivačima ili abrazivnim kemikalijama. U suprotnom može doći do korozije ili mrlja na površinama uređaja. Proizvođač nije odgovoran ni za kakve štete uzrokovane upotrebom neodgovarajućih načina i sredstava za čišćenje.

#### Uklanjanje unutarnjeg stakla

Morate skinuti vrata pećnice prije čišćenja stakla vrata pećnice, kao što je dolje prikazano.

1. Gurnite staklo u smjeru **B** i otpustite iz nosača mjesta (**x**). Izvucite staklo u smjeru **A**.

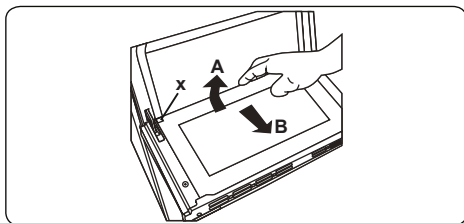

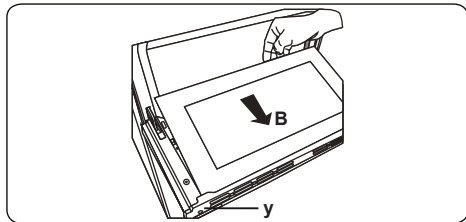

Za zamjenu unutarnjeg stakla:

2. Gurnite staklo prema i ispod nosača mjesta (**y**), u smjeru **B**.

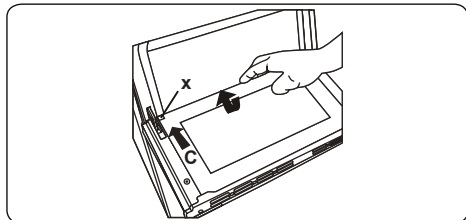

3. Postavite staklo ispod nosača mjesta (x), u smjeru C.



 Ako su vrata pećnice trostruka staklena vrata peći, treći stakleni sloj može se ukloniti na isti način kao i drugi stakleni sloj.

### Skidanje vrata pećnice

Prije čišćenja stakla vrata pećnice, morate skinuti vrata pećnice kao što je prikazano dolje.

1. Otvorite vrata pećnice.

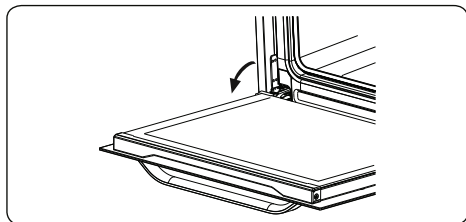

2. Otvorite kvaku za zaključavanje (a) (uz pomoć odvijača) do krajnjeg položaja.

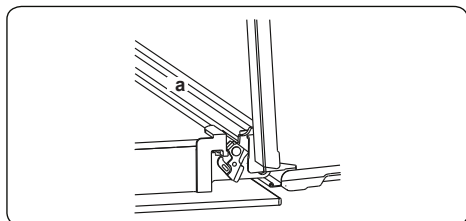

3. Zatvorite vrata sve dok ne dostignu skoro sasvim zatvoreni položaj i skinite vrata povlačenjem prema vama.

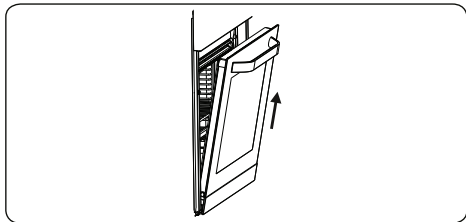

### Vađenje žičanih vodilica

Povucite žičanu vodilicu kako je prikazano na slici 15, da se oslobodi sa držača (A), a nakon toga, podignite je prema gore (B).

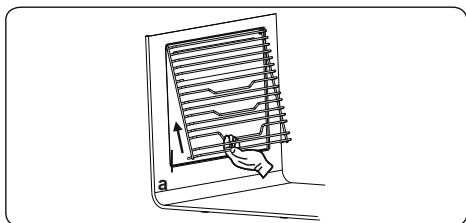

## 5.2 ODRŽAVANJE

**!** **UPOZORENJE:** Održavanje ovog uređaja jedino treba provesti autoriziran serviser ili kvalificiran tehničar.

### Zamjena žarulje pećnice

**!** **UPOZORENJE:** Isključite uređaj i ostavite da se ohladi prije čišćenja vašeg uređaja.

- Uklonite staklene leće a zatim uklonite žarulju.
- Umetnite novu žarulju (otpornu na 300 °C) kako biste zamijenili uklonjenu žarulju (230 V, 15-25 W, Tip E14).
- Postavite staklena leća i vaša pećnica je spremna za uporabu.
- Proizvod sadrži izvor svjetlosti razreda energetske učinkovitosti G.
- Krajnji korisnik ne može zamijeniti izvor svjetlosti. Nakon prodaje potrebna je usluga.
- Uključeni izvor svjetlosti nije namijenjen za upotrebu u drugim aplikacijama.

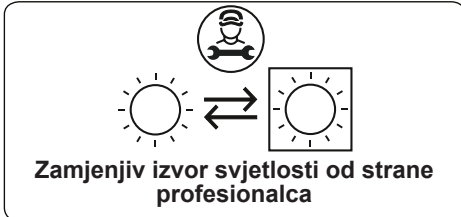

**!** Svjetiljka je dizajnirana specifično za uporabu u aparatima za kuhanje u kućanstvu. Nije podesna za rasvjetu kućanskih prostorija.

## 6. OTKLANJANJE POTEŠKOĆA I TRANSPORT

### 6.1 OTKLANJANJE POTEŠKOĆA



Ako nakon ovih osnovnih provjera i dalje budete imali problema, obratite se servisu.

Problem	Mogući uzrok	Rješenje
Pećnica se ne uključuje.	Isključeno je napajanje.	Provjerite je li uređaj pod napajanjem. Provjerite rade li drugi kućanski uređaji.
Štednjak ne proizvodi toplinu.	Neppravilno je podešena temperatura. Otvorena su vrata pećnice.	Provjerite je li gumb za podešavanje temperature pećnice pravilno postavljen.
Ne radi svjetlo pećnice (ako je primjenjivo).	Neispravna sijalica. Napajanje je u prekidu ili je isključeno.	Zamijenite sijalicu prema uputama. Provjerite je li strujna utičnica pod napajanjem.
Pećnica neravnomjerno peče.	Police pećnice nepravilno su postavljene.	Provjerite koristite li preporučene temperature i položaje polica. Nemojte često otvarati vrata osim ako je hranu potrebno preokrenuti. Ako često otvarate vrata pećnice, temperatura u unutrašnjosti bit će niža, što može utjecati na učinkovitost pečenja.
Tipke mjerača vremena ne mogu se pravilno pritisnuti.	Nakupile su se nečistoće između tipki mjerača vremena. Model s dodirnim kontrolama: vlažna je upravljačka ploča. Aktivirana je funkcija zaključavanja tipki.	Uklonite nakupljene nečistoće i pokušajte ponovo. Obrišite vlagu i pokušajte ponovo. Provjerite je li aktivirana funkcija zaključavanja tipki.
Bučan je ventilator pećnice (ako je ugrađen).	Vibriraju police pećnice.	Provjerite je li pećnica na ravnoj podlozi i dobro nivelirana. Provjerite vibriraju li police ili posuđe za pečenje te jesu li u kontaktu sa stražnjom pločom pećnice.



### 6.2 TRANSPORT

Ako proizvod trebate prevesti, upotrijebite izvornu ambalažu i kutiju. Pridržavajte se oznaka za prijevoz koje su vidljive na ambalaži. Sve slobodne i pomične dijelove pričvrstite ljepljivom trakom za proizvod kako ne bi došlo do oštećenja tijekom transporta.

Ako nemate izvornu ambalažu, pripremite kutiju za prenošenje tako da zaštitite proizvod, a osobito njegovu vanjsku površinu.

## Köszönjük, hogy ezt a terméket választotta.

Ez a kezelési útmutató fontos információt tartalmaz a biztonságról, illetve a készülék működtetésében és karbantartásában segítő utasításokról. Szánjon időt ennek az útmutatónak az elolvasására a készülék használata előtt, és tartsa meg ezt a füzetet, hogy a jövőben megnézhesse.

Icon	Type	Meaning
	<b>FIGYELMEZTETÉS</b>	Súlyos, akár halálos sérülés veszélye
	<b>ÁRAMÜTÉS KOCKÁZATA</b>	Veszélyes feszültség kockázata
	<b>TŰZ</b>	Figyelmeztetés; Tűzveszélyes / gyúlékony anyagok
	<b>FIGYELEM</b>	Sérülés vagy anyagi kár kockázata
	<b>FONTOS / MEGJEGYZÉS</b>	A készülék helyes üzemeltetése

# TARTALOM

1. BIZTONSÁGI ELŐÍRÁSOK .....	3
1.1. Általános biztonsági figyelmeztetések .....	3
1.2. Figyelmeztetések beszereléshez .....	5
1.3. Használat közben .....	6
1.4. Tisztítás és karbantartás közben .....	7
2. BEÉPÍTÉS ÉS A HASZNÁLAT ELŐKÉSZÍTÉSE .....	9
2.1. Utasítások a beszerelő számára .....	9
2.2. A készülék beszerelése .....	9
2.3. Elektromos csatlakozás és biztonság .....	11
3. TERMÉK FUNKCIÓI .....	12
4. TERMÉK HASZNÁLATA .....	13
4.1. Sütő funkciók .....	13
4.2. Sütési táblázat .....	14
4.3. Az érintéses digitális időzítő használata .....	15
4.4. Kiegészítők .....	17
5. TISZTÍTÁS ÉS KARBANTARTÁS .....	20
5.1. Tisztítás .....	20
5.2. Karbantartás .....	22
6. HIBAKERESÉS ÉS SZÁLLÍTÁS .....	23
6.1. Hibakeresés .....	23
6.2. Szállítás .....	23

# 1. BIZTONSÁGI ELŐÍRÁSOK



- Készüléke használata előtt alaposan olvassa át az egész útmutatót és őrizze meg az útmutatót könnyen elérhető helyen a későbbi esetleges tájékozódáshoz.
- Ez az útmutató egynél több modellhez készült, ezért megeshet, hogy az Ön készüléke nem rendelkezik az összes tárgyalt funkcióval. Ezért fontos, hogy a kezelési útmutató olvasásakor különös figyelmet szenteljen a számadatoknak.

## 1.1. ÁLTALÁNOS BIZTONSÁGI FIGYELMEZTETÉSEK

- A készüléket 8. életévüket betöltött gyermekek használhatják és korlátozott fizikai, érzékszervi vagy szellemi képességű személyek vagy tapasztalattal, ill. ismerettel nem rendelkező személyek csak akkor használhatják, ha felügyeletük biztosított, vagy a készülék biztonságos használatát nekik elmagyarázták, és az esetleges veszélyeket megértették. Soha ne engedjen gyerekeket a készülékkel játszani! A tisztítást és karbantartást nem végezheti felügyelet nélküli gyermek.

 **FIGYELMEZTETÉS:** A készülék és hozzáférhető részei használat közben felforrósodnak. Ügyeljen rá, hogy ne érjen hozzá a forró részekhez. A 8 év alatti gyermekeket tartsa távol, hacsak nem biztosít nekik állandó felügyeletet.

  **FIGYELMEZTETÉS:** Tűzveszély: Ne tároljon tárgyakat a főzőfelületen.

  **FIGYELMEZTETÉS:** Ha a főzőlap felülete megrepedt, kapcsolja ki a készüléket az áramütés elkerülése érdekében.

- Ne működtesse a készüléket külső időzítővel vagy külön távirányító rendszerrel.



- Használat közben a készülék felmelegszik. Ügyeljen rá, hogy ne érjen a forró részekhez a sütő belsejében.
- A fogantyúk rövid használat után felforrósodhatnak.
- Ne használjon durva súrolószert vagy súrolószivacsot a sütőajtó üvegének és más felületének tisztításához. Megkarcolhatják a felületeket, ami az ajtóüveg összetöréséhez vagy a felületek károsodásához vezethet.
- Ne használjon a készülék tisztításához gőzsugaras tisztítógépet.

  **FIGYELMEZTETÉS:** Az áramütés elkerülése érdekében a lámpa cseréje előtt ellenőrizze, hogy a készülék ki van-e kapcsolva.

 **VIGYÁZAT:** Sütés vagy grillezés közben egyes elérhető alkatrészek felforrósodnak. A használat során tartsa távol kisgyermekét a készüléktől.

- Készülékét az érvényes nemzeti és nemzetközi szabványoknak és előírásoknak megfelelően gyártottuk.
- A karbantartási és szerelési munkákat csak az arra jogosult szakképzett szerelő végezheti. A hivatalos engedély nélküli szerelő által végzett beszerelési és javítási munkák veszélyt jelenthetnek. Tilos a készülék műszaki jellemzőit bármilyen módon megváltoztatni vagy módosítani. A nem megfelelő főzőlapvédők baleseteket okozhatnak.
- Beszerelés előtt győződjön meg róla, hogy a helyi szolgáltatás feltételei (a gáz típusa és a gáznyomás vagy a villamos feszültség és frekvencia), valamint a készülék műszaki adatai megfelelnek egymásnak. A készülék műszaki adatait megtalálja a címkén.

 **VIGYÁZAT:** Ez a készülék étel készítésére és kizárólag beltéri háztartási használatra készült. Tilos

más célra használni, illetve más olyan célra használni, mint például nem-háztartási cél, vagy kereskedelmi cél, illetve fűtés.

- A sütőajtó fogantyút ne használja a készülék felemelésére vagy mozgatására.
- Minden lehetséges intézkedést megtettünk az Ön biztonsága érdekében. Mivel az üveg eltörhet, ezért legyen különösen óvatos takarítás közben, hogy ne sértse meg a felületét. Ügyeljen rá, hogy ne verje vagy üsse az üveg felülethez a kiegészítőket, edényeket.
- Ügyeljen arra, hogy a tápkábel ne legyen beszorulva vagy sérült a telepítés során. Ha a tápkábel sérült, a veszély elhárítása érdekében a gyártónak, a hivatalos márkaszervizének vagy hasonlóan képzett szakembernek kell kicserélnie.
- Ne engedje gyermekét a sütőajtóra mászni, vagy ráülni, amikor nyitva van.
- A gyermekeket és állatokat tartsa távol ettől a készüléktől.

## **1.2. FIGYELMEZTETÉSEK BESZERELÉSHEZ**

- A készülék teljes beszerelése előtt ne használja azt!
- A készüléket hivatásos szakembernek kell beszerelnie. A gyártó nem vállal felelősséget semmilyen kárért, ami hibás elhelyezésből és jogosulatlan személy általi beszerelésből ered.
- Kicsomagoláskor ellenőrizze, hogy a készülék nem sérült meg szállítás közben. Bármilyen sérülés esetén a készüléket ne használja, és azonnal hívjon egy képzett szerelőt. A csomagoláshoz felhasznált anyagok (nylon, tűzőkapcsok, hungarocell, stb.) veszélyesek lehetnek a gyerekekre, ezért össze kell gyűjteni, és azonnal ki kell dobni őket.

- Védje készülékét a környezeti hatásoktól. Ne tegye ki olyan hatásnak, mint napsütés, eső, hó, por vagy erős pára.
- A készülék körül lévő bármilyen anyagnak (azaz szekrényeknek) legalább 100°C-os hőmérsékletnek kell ellenállnia.
- A túlmelegedés elkerülése érdekében a készüléket tilos díszajtó mögött felszerelni.

### 1.3. HASZNÁLAT KÖZBEN

- A sütő első használatakor enyhe szagot érezhet. Ez teljesen normális, és a melegítő elemek szigetelő anyagai miatt van. Azt javasoljuk, hogy mielőtt először használja a sütőt, hagyja üresen és állítsa maximális hőmérsékletre 45 percre. Ügyeljen arra, hogy a környezet, ahová terméket telepítették jól szellőzzön.
- Óvatosan nyissa ki a sütő ajtaját sütés közben vagy után. A sütőből származó forró gőz égési sérüléseket okozhat.
- A készülék működése közben ne tegyen gyúlékony vagy éghető anyagokat a közelébe.
- Mindig használjon kesztyűt az ételek sütőből történő kivételekor, visszahelyezésekor.
- A sütőt semmilyen körülmények között ne bélelje ki alumíniumfóliával, mert túlmelegedhet.
- Sütés közben ne helyezzen edényeket vagy sütőtálcákat közvetlenül a sütő aljára. Az alap nagyon felforrósodhat, és a termék károsodhat.



Ne hagyja őrizetlenül a sütőt, ha szilárd vagy folyékony olajok használatával főz. Extrém hevítési körülmények között lángra kaphatnak. Soha ne öntsön vizet az olajok által okozott lángra, ehelyett kapcsolja ki a sütőt, és takarja le az edényt a fedéllel vagy

tűzálló takaróval.

- Ha a terméket hosszú ideig nem használja, kapcsolja ki a főkapcsolót.
- Győződjön meg róla, hogy használaton kívül a szabályozók mindig a „0” (leállított) álláson vannak.
- A tepsik megdőlhetnek kihúzásakor. Ügyeljen arra, hogy ne öntsön ki és ne ejtsen le forró ételt, miközben azt kihúzza a sütőből.
- Ne helyezzen semmit a sütő nyitott ajtajára. Ez kiegyensúlyozatlanságot okozhat a sütőben, vagy károsíthatja az ajtót.
- Ne terítsen, vagy függesszen törölközőket, konyharuhákat, vagy más textilt a készülékre, vagy fogantyújára.

#### **1.4. TISZTÍTÁS ÉS KARBANTARTÁS KÖZBEN**

- Mielőtt bármilyen tisztítási vagy karbantartási műveletet elvégezne, ellenőrizze, hogy a készülék ki van-e kapcsolva.
- Ne távolítsa el a szabályozókat a kezelőpanel tisztításához.
- Készüléke hatékonyságának és biztonságos működésének megőrzése érdekében javasoljuk, hogy csak eredeti alkatrészeket használjon és csak a hivatalos márkaszervizzel végeztesse el a szükséges javítási munkákat.

## CE Megfelelőségi nyilatkozat

**CE** Ezúton igazoljuk, hogy termékeink megfelelnek a referencia tartalmaknál felsorolt EU direktíváknak, jogszabályoknak, előírásoknak.

A készüléket kizárólag otthoni főzésre tervezték. Bármilyen más használat (például szoba fűtése) helytelen és veszélyes.

 Az üzemeltetési utasítások több modellre vonatkoznak. Az utasítások és az Ön modellje között észrevehető különbségeket.

### A régi készülék felszámolása



A terméken vagy a csomagolásán található szimbólum azt jelzi, hogy a terméket nem szabad háztartási hulladékként kezelni. Azt át kell adni az elektromos és elektronikus berendezések megfelelő gyűjtőpontján újrahasznosításra. Ha segít abban, hogy ezt a terméket megfelelően ártalmatlanítsák, segít megelőzni a környezetre gyakorolt negatív következményeket, melyet a helytelen hulladékkezelés okozhat. A termék újrahasznosításával kapcsolatos további információkért lépjen kapcsolatba a helyi hivatallal, a szemszállító szolgálattal, vagy a bolttal, ahol azt vásárolta.

## 2. BEÉPÍTÉS ÉS A HASZNÁLAT ELŐKÉSZÍTÉSE

**!** **FIGYELMEZTETÉS:** A készülék beszerelését márkaszervíz munkatársának vagy szakképzett villanyszerelőnek kell elvégeznie a jelen útmutató utasításai szerint és az aktuális helyi szabályozások betartásával.

- A helytelen beszerelés sérülést vagy károsodást okozhat, amiért a gyártó nem vállal felelősséget és amire a garancia nem vonatkozik.
- Beszerelés előtt győződjön meg róla, hogy a helyi szolgáltatás feltételei (elektromos feszültség és frekvencia), valamint a készülék követelményei megfelelnek egymásnak. A készülék beállítási követelményeit megtalálja a címkén.
- A felhasználás helye szerinti ország hatályos előírásait, jogszabályait és szabványait be kell tartani (biztonsági előírások, az előírásoknak megfelelő újrahaznosítás, stb).
- Amennyiben a termék kivehető polcokkal (rácspolcokkal) rendelkezik és a felhasználói kézikönyvben megtalálható például a joghurt receptje, a rácsot vegye ki és állítsa be a sütőn a meghatározott üzemmódot. A rács eltávolításával kapcsolatos információkat a TISZTÍTÁS ÉS KARBANTARTÁS fejezetben találja.

### 2.1. UTASÍTÁSOK A BESZERELŐ SZÁMÁRA

#### Általános utasítások

- Miután eltávolította a csomagolóanyagot a készülékről és tartozékairól, győződjön meg róla, hogy a készülék nem sérült. Ha bármilyen sérülést tapasztal, ne használja a készüléket és forduljon azonnal a hivatalos márkaszervízhez, vagy egy szakképzett villanyszerelőhöz.
- Ellenőrizze, hogy nincs a közelben olyan gyúlékony vagy éghető anyag, mint például függöny, olaj, ruhák, stb, amely lángra kaphat.
- A készülék közelében lévő munkalapnak és bútornak olyan anyagból kell készülnie, amely 100°C fölötti hőmérsékletnek is ellenáll.
- A készüléket nem szabad közvetlenül

mosogatógép, hűtő, fagyasztó, mosógép vagy ruhaszárító fölé szerelni.

### 2.2. A KÉSZÜLÉK BESZERELÉSE

A készülékek beszerelő készlettel vannak ellátva és a megfelelő méretű munkalaphoz szerelhetők. A főzőlap és a sütő beszerelésének méretei az alábbiakban találhatóak.

<b>A (mm)</b>	557	<b>min./max. F (mm)</b>	560/580
<b>B (mm)</b>	550	<b>min. G (mm)</b>	555
<b>C (mm)</b>	595	<b>min. H/I (mm)</b>	600/590
<b>D (mm)</b>	575	<b>min. J/K (mm)</b>	5/10
<b>E (mm)</b>	576		

### A munkalap alá történő szerelés

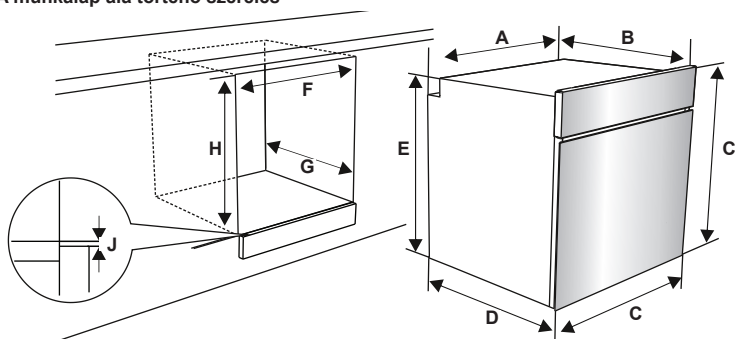

### Fali egységbe szerelés

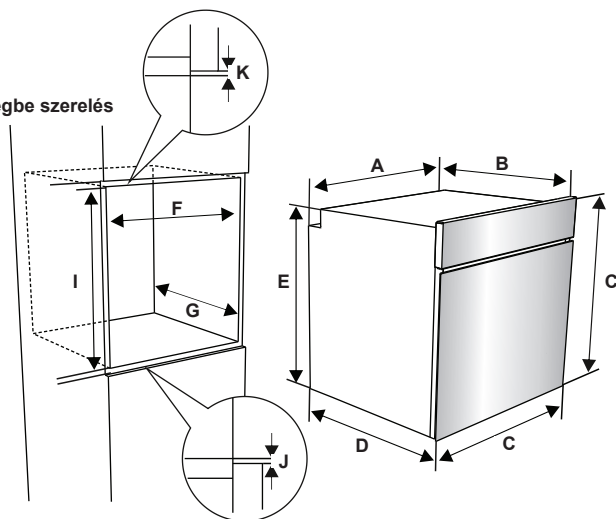

Az elektromos csatlakozás létrehozása után a sütőt előre tolva helyezze be a szekrénybe. Nyissa ki a sütő ajtaját és helyezzen 2 csavart a sütő keretén található furatba. Húzza meg a csavarokat, amikor a termék kerete hozzáér a szekrény fa felületéhez.

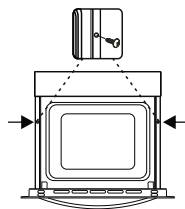

### 2.3. ELEKTROMOS CSATLAKOZÁS ÉS BIZTONSÁG

**!** **FIGYELMEZTETÉS:** A készülék elektromos bekötését márkaszerviz munkatársának, vagy egy szakképzett villanyszerelőnek kell elvégeznie a jelen útmutató utasításai szerint, az érvényes helyi előírásokat betartva.

**!** **FIGYELMEZTETÉS: A KÉSZÜLÉKET FÖLDELNI KELL!**

- Mielőtt a készüléket csatlakoztatná az áramellátáshoz, ellenőrizni kell, hogy a készülék feszültségének névleges adatai (a készülék azonosító táblájára van bélyegezve) megfelelnek-e a rendelkezésre álló hálózati feszültségnek és a hálózati elektromos vezetékek képesek kezelni a készülék teljesítményét (szintén látható az azonosító táblán).
- A bekötéshez csak szigetelt vezetékeket használjon. A helytelen bekötés károsíthatja a készüléket. Ha a hálózati vezeték sérült és ki kell cserélni, ezt csak szakképzett személy végezheti el.
- Ne használjon adaptereket, elosztókat és/vagy hosszabbítót.
- A tápkábel legyen távol a készülék forró részeitől és tilos meghajlítani vagy összenyomni. Máskülönben a vezeték megsérülhet, ami zárlatot okoz.
- Ha a készüléket nem csatlakozóval kötik a hálózatba, a biztonsági előírások betartása érdekében mindenképpen leválasztót kell alkalmazni (legalább 3 mm-es érintkező távolsággal).
- A készüléket tápellátásra tervezték. Ha az Ön tápellátása ettől eltér 220-240V. vegye fel a kapcsolatot hivatalos márkaszervizzel vagy képzett villanyszerelővel.
- A tápkábelnek (H05VV-F) elég hosszúnak kell lenni ahhoz, hogy csatlakozzon a készülékhez még akkor is, ha a készülék a szekrénye elején áll is.
- Ellenőrizze, hogy minden csatlakozás megfelelően meg van-e húzva.
- Rögzítse a tápkábelt a kábelbilincsbe, majd zárja le a fedelet.
- A kapcsolódoboz csatlakozás a kapcsolódobozon található.

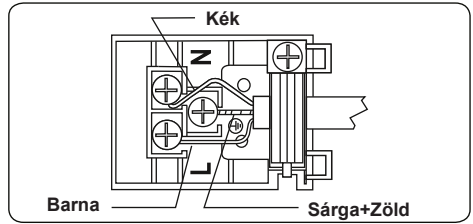



### 3. TERMÉK FUNKCIÓI

 **Fontos:** A termékleírások változóak, és az Ön készülékének külső megjelenése eltérhet az alábbi ábrákon láthatótól.

#### Alkatrészek listája

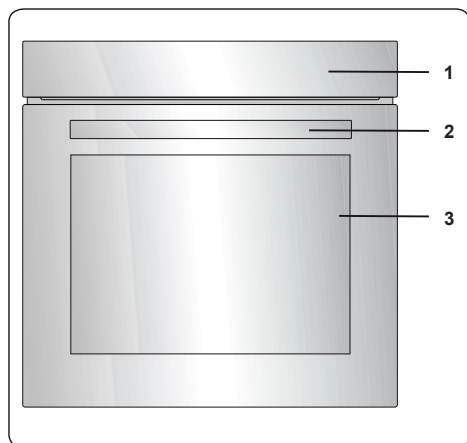

1. Vezérlőpanel
2. Sütőajtó fogantyú
3. Sütőajtó

#### Vezérlőpanel

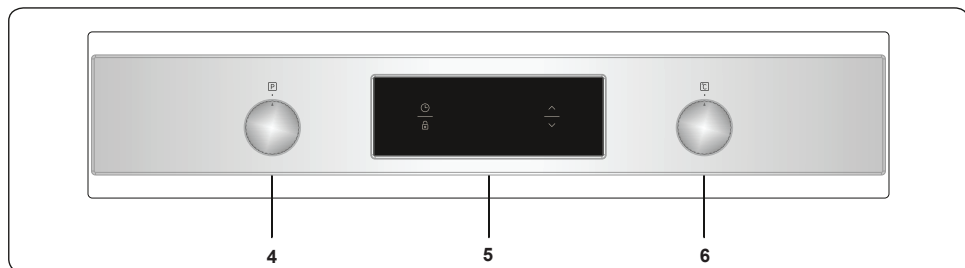

4. Sütő funkcióvezérlő tárcsa
5. Időzítő
6. Sütő hőmérséklet-szabályzó tárcsa

## 4. TERMÉK HASZNÁLATA

### 4.1. SÜTŐ FUNKCIÓK

\* Az Ön sütőjének funkciói eltérőek lehetnek készüléke modelljétől függően.

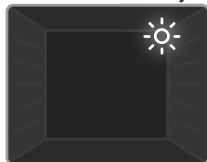

**Sütő lámpa:** Csak a sütő világítás kapcsol be. A főzési funkció alatt bekapcsolva marad.



**Kiolvasztás funkció:** Bekapcsolnak a sütő figyelmeztető jelzései, a ventilátor működésbe lép. A kiolvasztás funkció használatához helyezze a fagyott ételt

a sütő tepsijére alulról a harmadik helyre. Ajánlott egy üres tepsit helyezni a kiolvasztani kívánt étel alá, hogy felfogja a kiolvadó jégből keletkező vizet. Ezzel az üzemmóddal nem sütheti vagy főzheti meg az ételt, csak annak kiolvasztására használhatja.



**Turbó funkció:** A sütő termosztátja és a figyelmeztető fényjelzések bekapcsolnak, a grill fűtőszál és a ventilátor működésbe lép. A turbó

funkció egyenletesen elosztja a hőt a sütőben ezért minden étel az összes rácson egyenletesen sül. Ajánlott a süttöt körülbelül 10 percig előmelegíteni.



**Egyenletes sütés funkció:** A sütő termosztátja és a figyelmeztető fényjelzések bekapcsolnak, az alsó és a felső fűtőelem működésbe lép. Az

egyenletes sütés funkció hőt bocsát ki, egyenletes süttést biztosítva az ételnek. Ez a funkció ideális sütemények, torták, sült tésták, lasagne és pizza készítéshez. Ajánlott 10 percig előmelegíteni a süttöt, és a legjobb eredmény érdekében ezzel a funkcióval egyszerre csak egy szinten süssön.



**Ventilátor funkció:** A sütő termosztátja és a figyelmeztető fényjelzései bekapcsolnak, a felső és az alsó fűtőelemek működésbe lépnek, illetve bekapcsol a ventilátor. Ez a funkció kiváló eredményt biztosít teszttákok sütésekor. A süttést az alsó és a felső fűtőelem, illetve a ventilátor által áramoltatott levegő végzi el, aminek köszönhetően egy kicsit megpirul az étel. Ajánlott a süttöt körülbelül 10 percig előmelegíteni.



**Pizza funkció:** A sütő termosztátja és a figyelmeztető fényjelzések bekapcsolnak, és a gyűrű, az alsó fűtőelem és a ventilátor működésbe lép. Ez a funkció ételek rövid ideig tartó egyenletes süttéséhez ideális, például pizza esetében. Míg a ventilátor egyenletesen elosztja a hőt a süttőben, az alsó fűtőelem biztosítja az étel átsüttését.

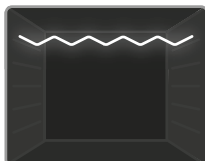

**Grill funkció:** A sütő termosztátja és a figyelmeztető fényjelzések bekapcsolnak, a grill fűtőelem működésbe lép. Ez a funkció ételek

grillezéséhez és pirításához használható a süttő felső szintjein. Finoman kenje be olajjal a grillrácsot, hogy az ételek ne tapadjanak rá. A grillezett ételt helyezze a rács közepére. Mindig tegyen egy tepsit a rács alá, hogy a lecsöpögő olajat vagy zsiradékot felfogja. Ajánlott a süttöt körülbelül 10 percig előmelegíteni.



**Figyelmeztetés:** Grillezéskor a süttőajtót be kell csukni, és a süttő hőfokát 190°C-ra kell állítani.

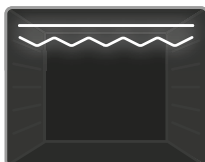

**Gyorsabb grillezés funkció:** A süttő termosztátja és a figyelmeztető fényjelzések bekapcsolnak, a grill és a felső fűtőelem

működésbe lép. Ezt a funkciót gyorsabb grillezéshez és nagyobb felületű ételek, pl. hússok grillezéséhez használhatja. Használja a süttő felső szintjeit. Finoman kenje be olajjal a grillrácsot, hogy az ételek ne tapadjanak rá. A grillezett ételt helyezze a rács közepére. Mindig tegyen egy tepsit a rács alá, hogy a

lecsöpögő olajat vagy zsiradékot felfogja. Ajánlott a sütőt körülbelül 10 percig előmelegíteni.

**!** **Figyelmeztetés:** Grillezéskor a sütőajtót be kell csukni, és a sütő hőfokát 190°C-ra kell állítani.

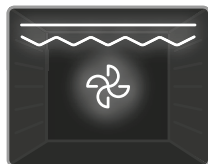

**Dupla grill és ventilátor funkció:** A sütő termosztátja és a figyelmeztető fényjelzések bekapcsolnak, a grill, a felső fűtőelemek és

a ventilátor működésbe lép. Ezt a funkciót gyorsabb grillezéshez vagy vastagabb élelmiszerekhez és a nagyobb felületű ételek grillezéséhez használhatja. A felső fűtőelem és a grill fűtőszál is működésbe lép, valamint a ventilátor is bekapcsol az egyenletes sütés érdekében. Használja a sütő felső szintjeit. Finoman kenje be olajjal a grillrácsot, hogy az ételek ne tapadjanak rá. A grillezett ételt helyezze a rács közepére. Mindig tegyen egy tepsit a rács alá, hogy a lecsöpögő olajat vagy zsiradékot felfogja. Ajánlott a sütőt körülbelül 10 percig előmelegíteni.

**!** **Figyelmeztetés:** Grillezéskor a sütőajtót be kell csukni, és a sütő hőfokát 190°C-ra kell állítani.

## 4.2. SÜTÉSI TÁBLÁZAT

Funkciók	Étel			
Egyenletes	Leveles tészta	2 - 3 - 4	170-190	35-45
	Sütemény	2 - 3 - 4	170-190	30-40
	Keksz	2 - 3 - 4	170-190	30-40
	Pörkölt	2	175-200	40-50
	Csirke	2 - 3 - 4	200	45-60
Ventilátor	Leveles tészta	2 - 3 - 4	170-190	25-35
	Sütemény	2 - 3 - 4	150-170	25-35
	Keksz	2 - 3 - 4	150-170	25-35
	Pörkölt	2	175-200	40-50
	Csirke	2 - 3 - 4	200	45-60
Turbó	Leveles tészta	2 - 3 - 4	170-190	35-45
	Sütemény	2 - 3 - 4	150-170	30-40
	Keksz	2 - 3 - 4	150-170	25-35
	Pörkölt	2	175-200	40-50
Grill	Grillezett húsgombóc	7	200	10-15
	Csirke	*	190	50-60
	Hússzeletek	6 - 7	200	15-25
	Marhasült	6 - 7	200	15-25

\* Csirkesütés nyárson, ha rendelkezésre áll.

### 4.3. AZ ÉRINTÉSES DIGITÁLIS IDŐZÍTŐ HASZNÁLATA



#### A funkció leírása

A	Automatikus sütés
🌡️	Hőmérő szimbólum
🕒	Sütési idő
🔒	Billentyűzár
🔔	Időzítő
🕒	Mód funkció
—	Idő érték csökkentése
+	Idő érték növelése
2359	Időzítő kijelzője

#### Az idő beállítása

A sütő használata előtt be kell állítani az időt. Az áramellátás csatlakoztatása után az „A” és „0:00” jelek villogni kezdenek.

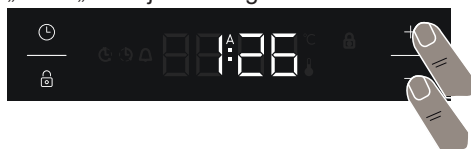

1. Nyomja meg egyszerre a „+” és a „-” gombokat. A kijelző közepén lévő pont villogni kezd.



2. Állítsa be az időt, míg a pont villog a „+” és „-” gombokkal.

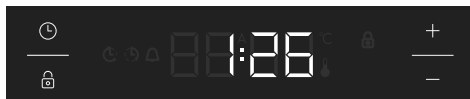

3. Egy pár másodperc múlva a pont abbahagyja a villogást és tovább világít.

#### ⚠️ Billentyűzár

A billentyűzár automatikusan aktiválódik, miután az időzítőt 5 másodpercig nem használták. Megjelenik a „🔒” jel és világít. Az időzítő gombok feloldásához nyomja le és tartsa lenyomva a „🔒” gombot 2 másodpercig. Ezután elvégezhető a kívánt művelet.

#### Figyelmeztető hangjelzés idejének beállítása

A figyelmeztető hangjelzés bármilyen értékre beállítható „0:00” és „23:59” között. A figyelmeztető jelzés idejének beállítása csak jelzésre szolgál. A sütő nem kapcsol be ezzel a funkcióval.



1. Nyomja meg a „🕒” jelzést. A 🔔 jel elkezd villogni és megjelenik a „0:00” érték.



2. Válassza ki a kívánt időszakot a „+” és „-” gombokkal miközben a 🔔 villog.

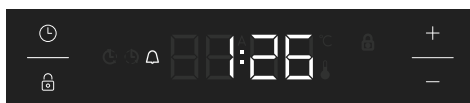

3. A 🔔 jel tovább világít, az idő elmentésre kerül és a figyelmeztetés beállítása.

Amikor az időzítés eléri a nulla értéket, akkor egy figyelmeztető hangjelzés hallható és a 🔔 jel villog a kijelzőn. A készülék bármelyik gombjával kikapcsolhatja a hangjelzést, és a 🔔 szimbólum eltűnik a kijelzőről.

## Félautomata idő beállítás (sütési idő)

Ez a funkció segít az egy adott ideig tartó sütésben. Az időt 0 és 10 óra közötti időtartamra állíthatja be. Készítse elő az ételt a sütéshez és tegye a sütőbe.

1. Válassza ki a kívánt sütési funkciót és hőmérsékletet a kezelő gombbal.



2. Nyomja meg a „⌚” gombot, amíg nem jelenik meg az „dur” felirat és a ⌚ jel a kijelzőn. A „A” jel villogni fog.



3. Válassza ki a kívánt főzési időszakot a „+” és „-” gombokkal.



4. Az aktuális idő újra megjelenik a képernyőn és a „A” és a ⌚ jelek tovább villogtanak.

Amikor az időzítő eléri a 0-át, a sütő kikapcsol és egy figyelmeztető hang hallható. A „A” és a ⌚ jelek villognak. Fordítsa mindkét kezelő gombot „0” állásba és nyomjon meg egy gombot az időzítőn, hogy leálljon a figyelmeztető hang. Tartsa lenyomva 2 másodpercig „⌚”. A „A” jel eltűnik és az időzítő visszakapcsol manuális funkcióba.

## Félautomata idő beállítás (befejezési idő)

Ez a funkció automatikusan elindítja a sütőt, hogy a sütés a megadott időben fejeződjön be. Az aktuális időpontot követő 10 órán belüli befejezési időpontot állíthat be. Készítse elő az ételt a sütéshez és tegye a sütőbe.

1. Válassza ki a kívánt sütési funkciót és hőmérsékletet a kezelő gombbal.



2. Nyomja meg a „⌚” gombot, amíg nem jelenik meg az „End” felirat és a ⌚ jel a kijelzőn. A „A” jel és az aktuális idő villogni kezd.



3. A „+” és „-” gombokkal állítsa be a kívánt befejezési időt.



4. Az aktuális idő újra megjelenik a képernyőn, a „A” és a ⌚ jelek tovább villogtanak.

Amikor az időzítő eléri a 0-át, a sütő kikapcsol és egy figyelmeztető hang hallható. A „A” és a ⌚ jel villog. Fordítsa mindkét kezelő gombot „0” állásba és nyomjon meg egy gombot az időzítőn, hogy leálljon a hang. Tartsa lenyomva 2 másodpercig „⌚”. A „A” jel eltűnik és az időzítő visszakapcsol manuális funkcióba.

## Teljesen automata programozás

Ezzel a funkcióval egy meghatározott idő után lehet elkezdeni a sütést egy megadott ideig. Az aktuális időpontot követő 10 órán belüli időpont állítható be. Készítse elő az ételt a sütéshez és tegye a sütőbe.

1. Válassza ki a kívánt sütési funkciót és hőmérsékletet a kezelő gombbal.



2. Nyomja meg a „⏸” gombot, amíg nem jelenik meg a „dur” jelzés a kijelzőn. A „A” és a 🕒 jel villog.



3. Válassza ki a kívánt főzési időszakot a „+” és „-” gombokkal.

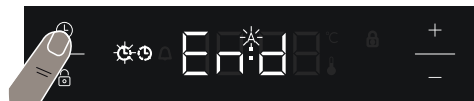

4. Nyomja meg a „⏸” gombot, amíg nem jelenik meg az „end” felirat és a 🕒 jel a kijelzőn. Az idő és a „A” és a 🕒 jelek villognak.



5. Válassza ki a kívánt befejezési időt a „+” és „-” gombokkal. Adja hozzá a főzési időt az aktuális időhöz. Ezután akár 10 óra időtartamot is beállíthat.



6. Az aktuális idő újra megjelenik a képernyőn és a „A” és a 🕒 jelek tovább világítanak.

A működési idő kiszámításra kerül és a sütő automatikusan működésbe lép, hogy a sütés a megadott befejezési időben véget érjen. Amikor az időzítés eléri a nulla értéket, akkor a sütő kikapcsol, egy hangjelzés hallható és a „A”, „⏸”, és „🕒” jel villogni kezd. Fordítsa mindkét kezelő gombot „0” állásba és nyomjon meg egy gombot, hogy leálljon a hang. Tartsa lenyomva 2 másodpercig „⏸”. A „A” jel eltűnik és az időzítő visszakapcsol manuális funkcióba.

### Hangbeállítás

A figyelmeztető hangjelzés hangerejének beállításához, amikor az aktuális idő látható, nyomja meg és tartsa lenyomva a „-” gombot 3 másodpercig, amíg a

hangjelzés meg nem szólal. A kijelzőn megjelenik a „ton1” felirat. Ezt követően a „-” gomb minden egyes megnyomására egy másfajta hangjelzés hallható. Négy különböző hangjelzés érhető el. Ha az „OFF” beállítás van kiválasztva, a riasztási és hibahangok kivételével minden hang kikapcsol. Válassza ki a kívánt hangjelzést, és ne nyomjon meg semmilyen más gombot. Egy rövid idő elteltével a kiválasztott hang elmentésre kerül.

### Fényerő beállítása

A kijelző fényerejének beállításához tartsa lenyomva a „+” gombot 3 másodpercig. A kijelzőn megjelenik a „br1” felirat. Ezt követően a „+” gomb minden egyes megnyomására egy eltérő fényerő beállítás látható.

### A hőmérő jel

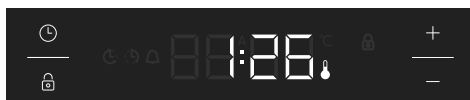

A hőmérő szimbólum (🌡) automatikusan aktiválódik a sütő termosztátjának működése közben.

### 4.4. KIEGÉSZÍTŐK

#### Az EasyFix sütőrács

Az első használat előtt alaposan tisztítsa meg a tartozékokat meleg vízzel, mosószerrel és puha, tiszta ruhával.

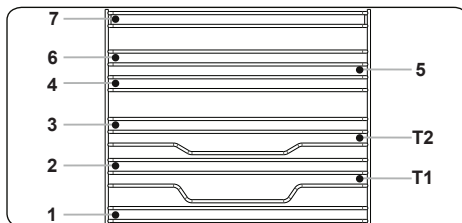

- Helyezze a tartozékot a megfelelő helyre a sütőben.
- Hagyjon legalább 1 cm távolságot a ventilátor fedele és a kiegészítők között.
- Óvatosan vegye ki az edényeket és/vagy a tartozékokat a sütőből. A meleg ételek vagy a kiegészítők égési sérüléseket okozhatnak.
- A kiegészítők hő hatására eldeformálódhatnak. Miután lehültek,

visszanyerik eredeti megjelenésüket és teljesítményüket.

- A sütőtepsik és a sütőrácok tetszőlegesen elhelyezhetők az 1. és 7. szintek között.
- A teleszkópos sínek a T1, T2 szinteken helyezhetők el.
- A 3. szint az egy szinten történő főzéshez ajánlott.
- A T2 szint a teleszkópos sínekkel történő egy szintű főzéshez ajánlott.
- A 2. és 4. szint a két szintű sütéshez ajánlott.
- A forgónyársat a 3. szinten kell elhelyezni.
- A T2 szintet használja a forgónyárs teleszkópos síneken történő elhelyezéséhez.

\*\*\*\*A kiegészítők a vásárolt modelltől függően változhatnak.

### Mély tepsik

A mély tepsit húсок elkészítéséhez használhatja.

Helyezze a tepsit valamelyik sínre és tolja be teljesen, hogy biztosan megfelelően legyen behelyezve.

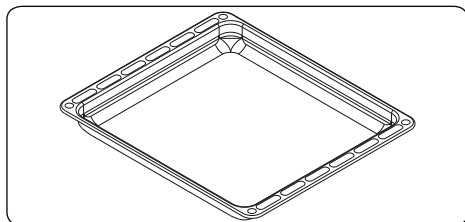

### A sekély tepsik

A sekély tepsik legjobb felhasználása a sütemények sütése.

Helyezze be a tepsit bármelyik tartókeretbe, és tolja végig be, hogy biztosítsa a megfelelő elhelyezését.

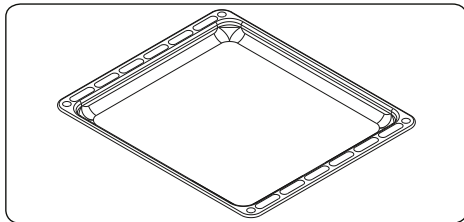

### Sütőrác teljesen kihúzható Easyfix teleszkópos sütősínnel

A teleszkópos sütősín teljesen kihúzható, hogy könnyen hozzáférhessen ételeihez.

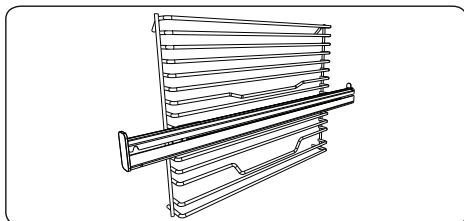

### Teleszkópos sütősínek

Az első használat előtt alaposan tisztítsa meg a tartozékokat meleg vízzel, mosószerrel és puha, tiszta ruhával.

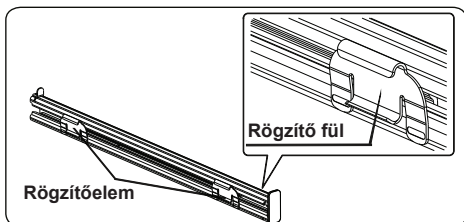

- A teleszkópos sínek sütőrácshoz erősítésére a rögzítő elemeken lévő rögzítő fülek szolgálnak.
- Vegye le az oldalsó görgőt. Lásd a „A sütőrác eltávolítása” részt.

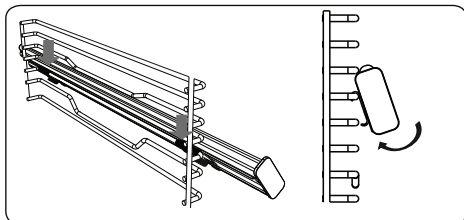

- Mindegyik teleszkópos sütősínen található egy felső és egy alsó

rögzítőelem, amely lehetővé teszi a sínek áthelyezését.

- Akassza a teleszkópos sín felső rögzítőelemeit az oldalsó rács huzalára és egyidejűleg nyomja meg az alsó rögzítőket, amíg tisztán nem hallja a rögzítőelemek rögzülését az oldalsó rács huzalához.
- A leszereléshez fogja meg a sín elülső felületét, és kövesse az előzőekben leírt lépéseket fordított sorrendben.

### A sütőrács

A sütőrács legjobb felhasználása az étel grillezése vagy feldolgozása a sütővel kompatibilis edényekben.

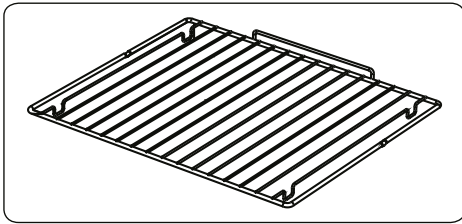

### FIGYELMEZTETÉS

Illessze a rácsot megfelelően a lehetséges tartókeretekre a sütőben, és tolja be végig.

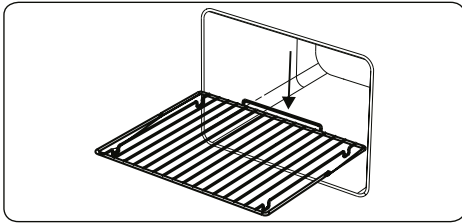

### Finom sütőajtó bezáródás

A sütőajtó magától finoman zár, amikor elengedik a zárt pozíció előtt.

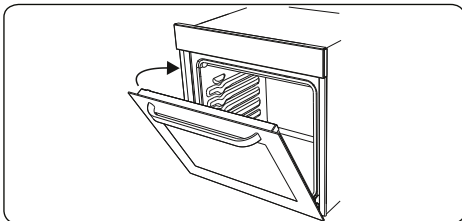

### A vízgyűjtő

Bizonyos sütési helyzetekben kondenzáció jelenhet meg a sütőajtó üvegének belső felületén. Ez nem termékhiba.

Nyissa ki a sütőajtót grillezési pozícióba és hagyja úgy 20 másodpercig.

A víz lecsapódik a gyűjtőbe.

Hűtse le a sütőt és törölje le az ajtó belsejét egy száraz ronggyal. Ezt a műveletet rendszeresen el kell végezni.

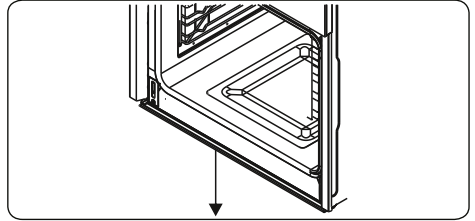





## 5. TISZTÍTÁS ÉS KARBANTARTÁS

### 5.1. tisztítás

**FIGYELMEZTETÉS:** Kapcsolja ki a készüléket és hagyja lehűlni mielőtt megtisztítja.

#### Általános útmutató

- Mielőtt a készüléken használja, ellenőrizze, hogy a tisztítóanyagok megfelelőek és a gyártó ajánlja-e őket.
- Használjon krém vagy folyékony tisztítószeret, amelyek nem tartalmaznak részecskéket. Ne használjon maró (korrozív) krémet, súrolóport, drótkéfé, vagy durva eszközöket, mert azok felsérthetik a sütő felszínét.
-  Ne használjon apró szemcséket tartalmazó súrolószereket, mert azok felsérthetik a berendezés üveg, zománczott és/vagy festett részeit.
- Ha bármilyen folyadék kifolyik, azonnal tisztítsa le, hogy elkerülje az alkatrészek sérülését.
-  Ne használjon a készülék egyetlen alkatrészének tisztításához sem gőzsugaras tisztítógépet.

#### A sütő belsejének tisztítása

- A sütő zománczott belsejét a legjobban akkor lehet megtisztítani, amikor a sütő meleg.
- Törölje ki a sütőt egy puha ruhával, amit minden törlés után szappanos vízben kiöblít. Azután egy nedves ruhával törölje át megint a sütőt és hagyja megszáradni.
- A sütő teljes megtisztításához alkalmanként folyékony tisztító anyagra lehet szükség.

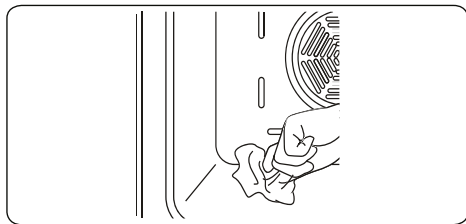



#### Az üvegből készült alkatrészek tisztítása

- Rendszeresen tisztítsa meg az üvegből

készült alkatrészeket.

- Üvegtisztítóval tisztítsa meg az üvegből készült részek belső és külső részét. Öblítse le és egy száraz ruhával szárítsa meg.

#### A rozsdamentes részek tisztítása (ha van)

- Rendszeresen tisztítsa meg a berendezése rozsdamentes alkatrészeit.
- Szappanos vízbe áztatott puha ruhával törölje át a rozsdamentes alkatrészeket. Majd szárítsa meg alaposan egy száraz ruhával.
-  Ne tisztítsa a rozsdamentes alkatrészeket, amíg azok még forróak a sütés után.
-  Ne hagyjon ecet, kávé, tej, só, víz, citrom vagy paradicsomlé szennyeződést a rozsdamentes részekben hosszabb ideig.

#### A festett felületek tisztítása (ha van)

- A paradicsom, paradicsom püré, ketchup, citrom, olajszármazékok, tej, cukros ételek, cukros italok és kávé foltjait meleg vízbe mártott ruhával azonnal el kell távolítani. Ha ezeket a foltokat nem törlik le és hagyják megszáradni a felszínre, akkor NEM szabad lekaparni kemény tárggyal (hegyes tárgyak, acél és műanyag súroló kefe, felület károsító edényszivacs), vagy magas alkoholtartalmú tisztítószerrel, folteltávolítókkal, zsirtalanítókkal vagy felületcsiszoló vegyszerekkel tisztítani. Ellenkező esetben korrózió léphet fel a porfestékkel festett felületeken és foltok alakulhatnak ki. A gyártó nem vállal felelősséget a nem megfelelő tisztítószerrel vagy módszerek használatából eredő károkat.

#### A belső üveg eltávolítása

Tisztítás előtt a sütőajtó üvegét el kell távolítania az alábbiakban jelzett módon.

1. Tolja az üveget **B** irányba és engedje fel a tartókonzollból (**x**). **A** irányba húzza ki az üveget.

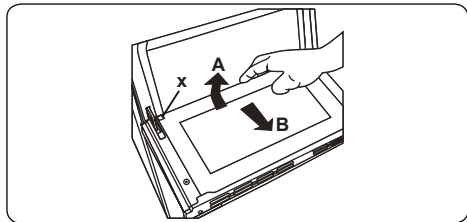

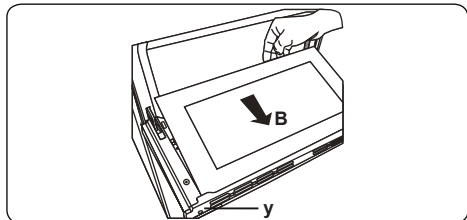

A belső üveg cseréje:

**2.** Tolja az üveget a tartókonzol (y) alá **B** irányba.

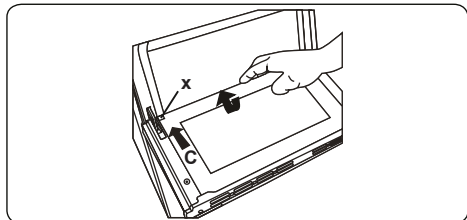

**3.** Helyezze az üveget a tartókonzol alá (x) **C** irányba.



 Ha a sütőajtó háromüveges sütőajtó, a harmadik üvegréteget ugyanúgy kell eltávolítani, mint a második üvegréteget.

### A sütőajtó eltávolítása

A sütőajtó üvegének tisztítása előtt el kell távolítani a sütőajtót az alábbiakban mutatott módon.

**1.** Nyissa ki a sütő ajtaját.

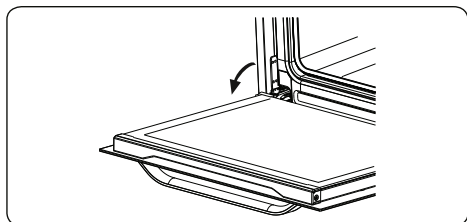

**2.** Nyissa ki a záróreteszt (a) (egy

csavarhúzó segítségével) a végső helyzetig.

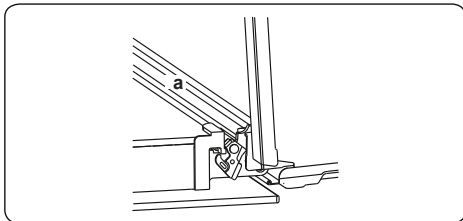

**3.** Zárja be az ajtót, míg az majdnem eléri a teljesen csukott állást, és távolítsa el az ajtót úgy, hogy maga felé húzza azt.

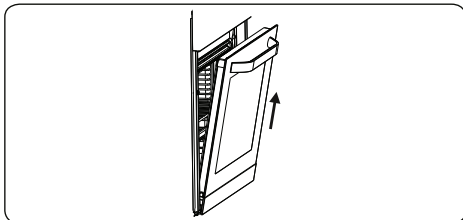

### A sütőrács eltávolítása

A sütőrács eltávolításához az ábrán látható módon húzza meg a rács tartót. Miután leszedte róla a kapcsokat (a), emelje fel.

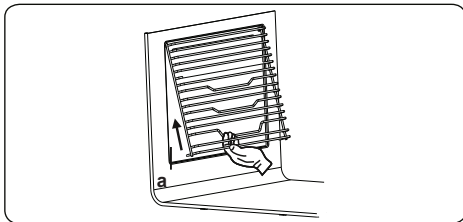

## 5.2. KARBANTARTÁS

**!** **FIGYELMEZTETÉS:** Ennek készüléknek a karbantartását kizárólag meghatalmazott szerelő vagy képzett szakember végezheti.

### A sütővilágítás cseréje

**!** **FIGYELMEZTETÉS:** Kapcsolja ki a készüléket és hagyja kihűlni, mielőtt megtisztítja.

- Távolítsa el az üveglencsét majd vegye ki az izzót.
- Helyezze be az új izzót (300 °C-nak ellenálló) az eltávolított izzó helyére (230 V, 15-25 Watt, E14-es típusú).
- Helyezze vissza az üveglencsét és a sütő ismét használható.
- A termék „G” energiaosztályú fényforrással rendelkezik.
- A végfelhasználó nem cserélheti ki a fényforrást. Ezzel kapcsolatban forduljon a vevőszolgálathoz.
- A termékhez járó fényforrásokat nem szabad más készülékekkel használni.



**!** A lámpát kifejezetten háztartási főző készülékekhez fejlesztették ki. Nem használható a háztartás helyiségeinek megvilágításához.

## 6. HIBAKERESÉS ÉS SZÁLLÍTÁS

### 6.1. HIBAKERESÉS



Ha ezek után az alapvető hibakeresési lépések után is problémája van a berendezéssel, kérjük, vegye fel a kapcsolatot egy meghatalmazott szerelővel vagy egy képzett szakemberrel.

Probléma	Lehetséges ok	Megoldás
A sütő nem kapcsol be.	A tápellátás ki van kapcsolva.	Ellenőrizze, hogy van-e áramellátás. Ellenőrizze, hogy működnek-e más konyhai berendezések.
Nincs hő vagy a sütő nem melegszik fel.	A sütő hőmérséklet szabályozója nincs megfelelően beállítva. A sütő ajtaja nyitva maradt.	Ellenőrizze, hogy a sütő hőmérséklet vezérlő gombja megfelelően van-e beállítva.
A sütő világítás (ha van) nem működik.	A lámpa elromlott. Az elektromos ellátás megszakadt vagy kikapcsolt.	Az utasítások szerint cserélje ki a lámpát. Ellenőrizze, hogy az elektromos ellátás be van kapcsolva a fali konnektoron.
A sütés egyenetlen a sütőben.	A sütő polcai nincsenek megfelelően behelyezve.	Ellenőrizze, hogy az ajánlott hőmérsékleteket és polcelhelyezést használta-e. Ne nyissa gyakran az ajtót, ha az nem szükséges a süttött ételek forgatásához. Ha gyakran nyitja ki az ajtót, a belső hőmérséklet csökken és ez hatással lehet a sütés eredményére.
Az időzítő gombokat nem lehet megfelelően benyomni.	Idegen anyag került az időzítő gombok közé. Érintős modell: a kezelőpanel nedves. A billentyűzár funkció be van állítva.	Távolítsa el az idegen anyagot és próbálja meg újra. Távolítsa el a nedvességet és próbálja újra. Ellenőrizze, nincs-e beállítva a billentyűzár funkció.
A sütő ventilátor (ha van) zajos.	A sütő polcok vibrálnak.	Ellenőrizze hogy a sütő vízszintesen áll-e. Ellenőrizze, hogy a polcok vagy egyéb sütő eszközök nem vibrálnak-e, vagy érnek-e a sütő hátsó paneljéhez.

### 6.2. SZÁLLÍTÁS



Amennyiben a terméket szállítania kell, használja annak eredeti csomagolását, és szállítsa azt az eredeti dobozában. Kövesse a csomagoláson található, szállításra vonatkozó jelzéseket. Rögzítsen minden különálló alkatrészt a termékre ragasztószalaggal, hogy elkerülje annak szállítás közben történő sérülését.

Ha nem rendelkezik az eredeti csomagolással, készítsen szállítódobozt, amiben a készülék, különösen a termék külső felületei, védve vannak a külső veszélyekkel szemben.

**Dėkojame, kad pasirinkote šį gaminį!**

Šioje naudojimo instrukcijoje pateikiama svarbi informacija apie saugą ir nurodymai apie prietaiso naudojimą bei techninę priežiūrą.

Skirkite laiko perskaityti šią naudojimo instrukciją prieš naudodami prietaisą ir išlaikykite ją ateičiai.

Sim-bolis	Tipas	Reikšmė
	<b>ĮSPĖJIMAS:</b>	Rimto sužalojimo ar užmušimo rizika
	<b>ELEKTROS SMŪGIO RIZIKA</b>	Pavojingos įtampos rizika
	<b>GAISRAS</b>	Įspėjimas; gaisro rizika / degios medžiagos
	<b>ATSARGIAI</b>	Susižeidimo ar turčinės žalos rizika
	<b>SVARBU</b>	Teisingas sistemos naudojimas

# TURINYS:

1.SAUGOS NURODYMAI .....	3
1.1 Bendrieji įspėjimai saugos klausimais .....	3
1.2 Įspėjimai montavimo klausimais .....	5
1.3 Naudojimo metu .....	6
1.4 Atliekant valymo ir priežiūros darbus .....	7
2.MONTAVIMAS IR PARENGIMAS NAUDOTI .....	9
2.1 Nurodymai montuotojui.....	9
2.2 Orkaitės montavimas.....	9
2.3 Jungimas į maitinimo tinklą ir sauga.....	10
3.GAMINIO YPATYBĖS.....	12
4.GAMINIO NAUDOJIMAS .....	13
4.1 Orkaitės funkcijos .....	13
4.2 Ruošiamo maisto lentelė .....	14
4.3 Skaitmeninio jutiklinio laikmačio naudojimas.....	15
4.4 Priedai .....	16
5.VALYMAS IR TECHNINĖ PRIEŽIŪRA .....	19
5.1 Valymas .....	19
5.2 Techninė priežiūra .....	21
6.TRIKČIŲ NUSTATYMAS IR ŠALINIMAS, TRANSPORTAVIMAS .....	22
6.1 Trikčių diagnostika ir šalinimas.....	22
6.2 Transportavimas .....	22

# 1. SAUGOS NURODYMAI

- Prieš pradėdami naudoti prietaisą, atidžiai perskaitykite šiuos nurodymus iki galo ir laikykite juos patogioje vietoje ateičiai.
- Ši instrukcija buvo parengta daugiau nei vienam modeliui, todėl jūsų prietaisas gali neturėti kai kurių instrukcijoje aprašomų ypatybių. Todėl, skaitant naudojimo instrukciją, labai svarbu atkreipti dėmesį į paveikslėlius.

## 1.1 BENDRIEJI ĮSPĖJIMAI SAUGOS KLAUSIMAIS

- Šiuo prietaisu gali naudotis vaikai nuo 8 m. ir asmenys, kurių fiziniai, jutimo ar protiniai gebėjimai yra riboti, arba neturintys pakankamai patirties bei žinių, jei jie prižiūrimi arba išmokomi saugiai naudotis prietaisu ir supažindinami su galimais pavojais. Neleiskite vaikams žaisti su prietaisu. Valymo ir techninės priežiūros negalima patikėti vaikams be priežiūros.



**⚠️ ĮSPĖJIMAS:** naudojamas prietaisas ir atviros jo dalys įkaista. Reikia būti atsargiems, kad neprisilietumėte prie kaitinimo elementų. Vaikai iki 8 metų turi laikytis atokiai, jeigu jų nuolat neprižiūri suaugusieji.

**⚠️ ĮSPĖJIMAS:** gaisro pavojus: nepalikite daiktų ant kaitviečių.

**⚠️ ĮSPĖJIMAS:** įskilus paviršiui, išjunkite prietaisą, kad išvengtumėte elektros smūgio pavojaus.

- Nenaudokite prietaiso su išoriniu laikmačiu ar atskira nuotolinio valdymo sistema.
- Naudojamas prietaisas įkaista. Reikia būti atsargiems, kad neprisilietumėte prie kaitinimo elementų orkaitėje.

- Rankenos gali įkaisti net trumpai panaudojus prietaisą.
- Orkaitės durelių stiklo ir kitų paviršių valymui nenaudokite rupių šveitimo priemonių ar šveitiklių. Jie gali subraižyti paviršius, dėl ko gali suskilinėti durelių stiklas arba būti pažeisti paviršiai.
- Nevalykite prietaiso garinėmis valymo sistemomis.

  **ĮSPĖJIMAS:** kad išvengtumėte elektros smūgio rizikos, įsitikinkite, kad, prieš keičiant lempuotę, prietaisas būtų išjungtas.

 **ATSARGIAI:** kepant ar naudojant grilį, atviros prietaiso dalys gali įkaisti. Neleiskite mažiems vaikams būti arti prietaiso, kol jis naudojamas.

- Jūsų prietaisas pagamintas pagal visus taikytinus vietas ir tarptautinius standartus ir reglamentus.
- Techninės priežiūros ir remonto darbus turi atlikti tik įgalioti techninės priežiūros specialistai. Jei montavimo ir remonto darbus atlieka ne įgalioti techninės priežiūros specialistai, gali kilti pavojus. Nekeiskite ir nemodifikuokite prietaiso specifikacijų. Dėl naudojamų netinkamų kaitlentės apsaugos priemonių gali įvykti nelaimių.
- Prieš jungdami prietaisą pasirūpinkite, kad reikiami įvadaai (dujų tipas, slėgis ar elektros įtampa ir dažnis) derėtų su prietaiso specifikacijomis. Prietaiso specifikacijos yra surašytos etiketėje.

 **ATSARGIAI:** šis prietaisas sukurtas tik gaminti maistą ir yra numatytas naudoti tik namų ūkiuose, vidaus patalpose. Jis neturi būti naudojamas kaip nors kitaip, negu numatyta jo naudojimo paskirtyje, pavyzdžiui, ne buitiniam naudojimui, komercinėje aplinkoje ar patalpų šildymui.

- Nekelkite ir nestumkite prietaiso, imdami už durelių



rankenų.



- Siekiant užtikrinti jūsų saugumą, imtasi visų įmanomų priemonių. Turite atsargiai valyti stiklą, kad jo nesubraižytumėte, kadangi jis gali sudužti. Stenkitės nesutrenkti stiklo kitais daiktais.
- Montuodami, įsitikinkite, kad maitinimo laidas nebūtų užspaustas ar pažeistas. Jei maitinimo laidas pažeistas, jį privalo pakeisti gamintojas, techninės priežiūros atstovas ar panašios kvalifikacijos specialistas, kad išvengtumėte pavojaus.
- Neleiskite vaikams lipti ant orkaitės durelių ar sėdėti ant atidarytų durelių.
- Neleiskite vaikams ir gyvūnams būti arti prietaiso.

## **1.2 ĮSPĖJIMAI MONTAVIMO KLAUSIMAIS**

- Nenaudokite iki galo nesumontuoto prietaiso.
- Montuoti prietaisą turi įgaliotas specialistas. Gamintojas neatsako už žalą, kurią gali sukelti netinkamas prietaiso pastatymas ar jei jį montuoja neįgalioti darbuotojai.
- Išpakuodami prietaisą, apžiūrėkite, ar jis nebuvo pažeistas transportuojant. Pastebėję pažeidimą, nenaudokite prietaiso ir nedelsdami susisieki su įgaliotu techninės priežiūros atstovu. Pakavimo medžiagos (nailonas, vielasiūlės, polistirenas ir kt.) gali būti kenksmingos vaikams, todėl jas būtina surinkti ir nelaukiant išmesti.
- Apsaugokite prietaisą nuo atmosferos poveikio. Nelaikykite jo saulėje, lietuje, sningant, prie dulkių ar kur pernelyg didelė drėgmė.
- Prie prietaiso esančių daiktų (t. y. spintelių) medžiagos turi būti atsparios mažiausiai 100 °C temperatūrai.
- Prietaiso negalima montuoti už dekoratyvinių

durelių, kad neperkaistų.

### 1.3 NAUDOJIMO METU

- Pirmą kartą įjungus orkaitę, gali pasijausti specifinis kvapas. Tai – visiškai normalu. Kvapą sukelia ant kaitinimo elementų esančios izoliacinės medžiagos. Prieš naudojant orkaitę pirmą kartą, rekomenduojame palikti ją atidarytą ir 45 minutėms nustatyti maksimalią temperatūrą. Pasirūpinkite, kad patalpa, kurioje pastatomas prietaisas, būtų gerai vėdinama.
  - Ką nors kepdami atsargiai atidarykite orkaitės dureles. Iš orkaitės išsiveržiantys karšti garai gali nuplikyti.
  - Naudodami prietaisą, į jo vidų ar šalia jo nedėkite degių medžiagų.
  - Išimdami ar keisdami ruošiamą maistą, būtinai naudokite specialias pirštines.
  - Orkaitę draudžiama iškloti aliuminio folija, kadangi orkaitė gali perkaisti.
  - Kepimo metu nedėkite indų ar kepimo formų tiesiai ant orkaitės pagrindo. Pagrindas labai smarkiai įkaista, todėl prietaisas gali būti pažeistas.
-   Nepalikite orkaitės be priežiūros, kai ruošiate maistą kietuose ar skystuose riebaluose. Dėl didelio karščio jie gali užsidegti. Jokiu būdu nepilkite vandens ant užsidegusių riebalų. Šiuo atveju išjunkite orkaitę ir uždenkite puodą dangčiu arba nedegiu audeklu.
- Jei prietaisas nebus naudojamas ilgesnį laiką, išjunkite pagrindinį valdymo jungiklį.
  - Pasirūpinkite, kad, kai nenaudojate prietaiso, visų valdiklių rankenėlės būtų „0“ (išjungta) padėtyje.
  - Ištrauktos kepimo skardos pakrypsta. Imdami maistą iš orkaitės, elkitės atsargiai, kad jo

neišpiltumėte ar nenumestumėte.

- Nedėkite jokių daiktų ant prietaiso durelių, kai jos atidarytos. Šitaip orkaitė gali išsibalansuoti arba durelės gali būti sugadintos.
- Ant prietaiso ar jo rankenų nekabinkite rankšluosčių ar indų šluosčių.

#### **1.4 ATLIKANT VALYMO IR PRIEŽIŪROS DARBUS**

- Prieš atlikdami valymo ar priežiūros darbus įsitikinkite, kad prietaisas būtų išjungtas iš maitinimo tinklo.
- Valydami valdymo skydą, neišiminkite rankenėlių.
- Jei norite, kad prietaisas veiktų efektyviai ir saugiai, rekomenduojame naudoti tik originalias atsargines dalis ir, prireikus, kreiptis į įgaliotus techninės priežiūros atstovus.

## EB atitikties deklaracija

 Pareiškiamo, kad mūsų gaminiai atitinka taikytinus Europos direktyvas, nutarimus, reglamentus ir atitinkamuose standartuose išdėstytus reikalavimus.

Šis prietaisas skirtas tik maisto ruošimui namuose. Bet koks kitoks naudojimas (pavyzdžiui, kambario šildymui) yra netinkamas ir pavojingas.

 Naudojimo instrukcija taikytina keliems modeliams. Tarp čia pateikiamų nurodymų ir savo konkretaus modelio galite pastebėti skirtumų.

## Senos skalbyklės utilizavimas



Šis simbolis ant gaminio ar pakuotės reiškia, kad gaminio negalima išmesti su buitineis atliekomis. Jį reikia nugabenti į atitinkamą elektrinių ir elektroninių prietaisų surinkimo punktą perdirbimui. Pasirūpindami tuo, kad gaminys būtų tinkamai utilizuotas, padėsite apsaugoti nuo neigiamų pasekmių aplinkai ir žmonių sveikatai, kurias priešingu Norėdami gauti išsamesnę informaciją apie šio gaminio perdirbimą, kreipkitės į miesto valdžios instituciją, vietinę buitinių atliekų tvarkymo tarnybą ar mažmeninės prekybos vietą, kurioje įsigijote gaminį.

## 2. MONTAVIMAS IR PARENGIMAS NAUDOTI

**! ĮSPĖJIMAS:** Paruošti šį prietaisą naudojimui turi įgalioto techninės priežiūros atstovo specialistas arba kvalifikuotas inžinierius pagal šioje instrukcijoje pateiktus nurodymus ir galiojančius teisinius reglamentus.

- Neteisingas montavimas gali sukelti žalos, už kurią gamintojas neprisiima atsakomybės ir kuriai netaikoma garantija.
- Prieš montavimą pasirūpinkite, kad reikiami įvadai (elektros įtampa ir dažnis) derėtų su prietaiso reguliavimais. Prietaiso reguliavimo sąlygos surašytos etiketėje.
- Būtina vadovautis šalyje, kurioje naudojamas prietaisas, įstatymais, potvarkiais, direktyvomis ir standartais (saugos taisyklėmis, tinkamo utilizavimo taisyklėmis ir t. t.).

### 2.1 NURODYMAI MONTUOTOJUI

#### Bendrieji nurodymai

- Išpakavę prietaisą ir nuėmę priedus, patikrinkite, ar jis nėra pažeistas. Jei kyla įtarimų dėl pažeidimo, nenaudokite

prietaiso ir nedelsdami susisiekite su įgaliotu techninės priežiūros atstovu arba kvalifikuotu inžinieriumi.

- Užtikrinkite, kad arti prietaiso nebūtų lengvai užsidegančių medžiagų, pavyzdžiui, užuolaidų, aliejaus, šluosčių ir t. t., kurios gali greitai užsidegti.
- Virtuvės stalviršis ir aplink prietaisą esantys baldai turi būti pagaminti iš virš 100 °C temperatūrai atsparių medžiagų.
- Prietaiso negalima montuoti tiesiai virš indaplovės, šaldytuvo, šaldiklio, skalbyklės ar skalbinių džiovyklės.

### 2.2 ORKAITĖS MONTAVIMAS

Prietaisai parduodami su montavimo rinkiniais ir gali būti montuojami atitinkamų matmenų stalviršyje. Kaitlentės ir orkaitės montavimo matmenys pateikiami toliau.

<b>A (mm)</b>	557	<b>min. (HMM)ks. F</b>	560 / 580
<b>B (mm)</b>	550	<b>min. G (mm)</b>	555
<b>C (mm)</b>	595	<b>min. H/I (mm)</b>	600 / 590
<b>G (mm)</b>	575	<b>min. J/K (mm)</b>	5 / 10
<b>E (mm)</b>	576		

Montavimas po stalviršiu

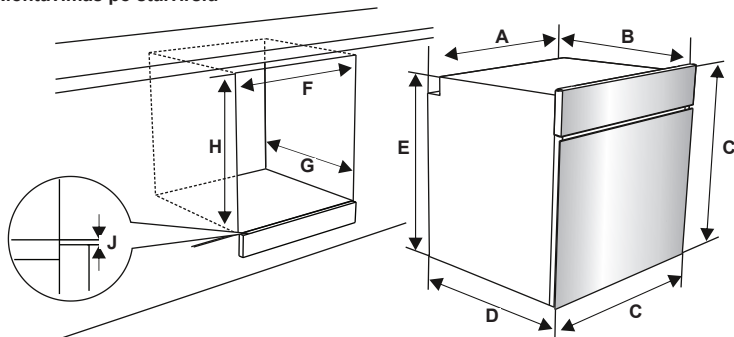

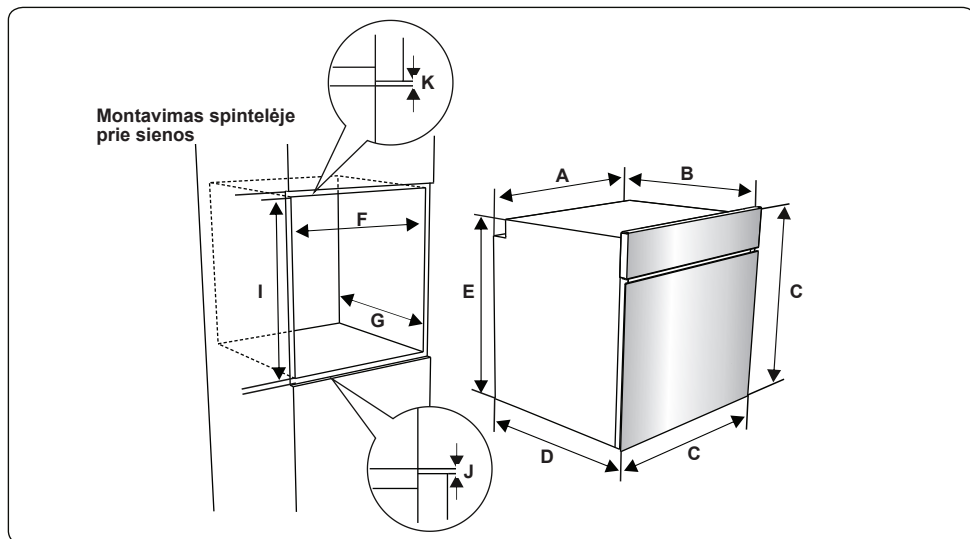

Sujungę elektros jungtis, orkaitę į spintelę įstatykite ją įstumdami. Atidarykite orkaitės dureles ir įsukite 2 varžtus į rėme esančias skylės. Prispaudę gaminio rėmą prie medinio spintelės paviršiaus, priveržkite varžtus.

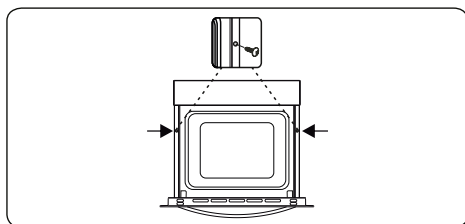

### 2.3 JUNGIMAS Į MAITINIMO TINKLĄ IR SAUGA

**⚠️ ĮSPĖJIMAS:** Šį prietaisą jungti į elektros tinklą turi įgalioti techninės priežiūros atstovo specialistas arba kvalifikuotas elektrikas pagal šioje instrukcijoje pateiktus nurodymus ir jūsų gyvenamojoje vietoje galiojančias taisykles.

**⚠️ ĮSPĖJIMAS: ŠIS PRIETAISAS TURI BŪTI ĮŽEMINTAS.**

- Prieš jungiant prietaisą į maitinimo tinklą, būtina patikrinti, ar prietaiso įtampa (nurodyta prietaiso identifikavimo plokštelėje) atitinka maitinimo tinklo įtampą. Elektros instaliacija turi būti pajėgi aptarnauti prietaiso galią (irgi nurodyta identifikavimo plokštelėje).

- Montuodami, pasirūpinkite, kad būtų naudojami izoliuoti laidai. Netinkamas jungimas gali sugadinti prietaisą. Jei maitinimo laidas pažeistas ir jį reikia pakeisti, tą turi atlikti kvalifikuoti darbuotojai.
- Nenaudokite adapterių, šakotuvų ir (arba) ilgintuvų.
- Maitinimo laidas turi būti laikomas toliau nuo karštų prietaiso dalių ir negali būti perlenktas arba prispaustas. Kitaip laidas gali būti pažeistas, ir dėl to gali kilti trumpasis jungimas.
- Jei prietaisas į maitinimo tinklą jungiamas ne su kištuku, siekiant atitikti saugumo taisykles, būtina naudoti automatinį jungiklį (su mažiausiai 3 mm kontaktų perskyrimu).
- Prietaisas yra skirtas naudoti su 220-240 V įtampos elektros srove. Jeigu jūsų įvado srovė skiriasi, susisiekite su įgaliotu techninės priežiūros specialistu arba kvalifikuotu elektriku.
- Maitinimo laidas (H05VV-F) turi būti pakankamai ilgas, kad pasiektų prietaisą, net jeigu prietaisas stovi spintelės priekinėje dalyje.
- Įsitikinkite, kad visi jungimai būtų tinkamai priveržti.
- Įstatykite maitinimo laidą į laido spraustuką ir uždarykite dangtelį.

- Gnybtų dėžutės jungtys yra gnybtų dėžutėje.

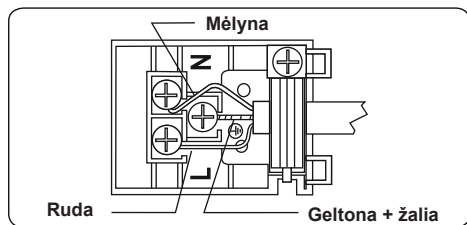

### 3. GAMINIO YPATYBĖS

**Svarbu:** gaminių specifikacijos skiriasi, ir jūsų prietaisas gali atrodyti skirtingai, negu parodyti paveikslėliuose.

#### Komponentų sąrašas

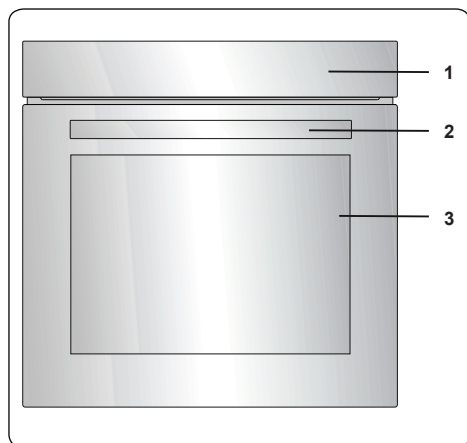

1. Valdymo skydelis
2. Orkaitės durelių rankenėlė
3. Orkaitės durelės

#### Valdymo skydelis

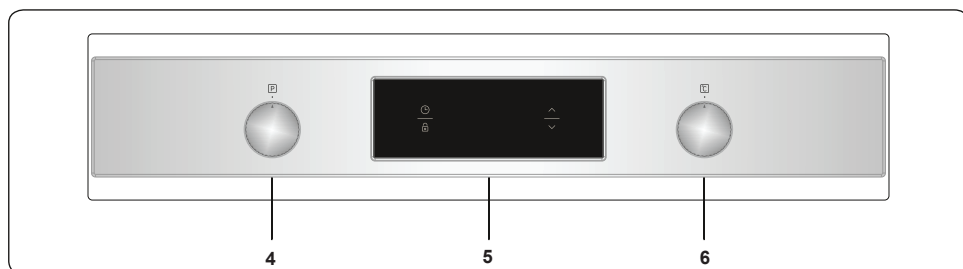

4. Orkaitės funkcijų valdymo rankenėlė
5. Laikmatis
6. Orkaitės termostato rankenėlė



## 4. GAMINIO NAUDOJIMAS

### 4.1 ORKAITĖS FUNKCIJOS

\* Orkaitės funkcijos gali skirtis priklausomai nuo modelio.

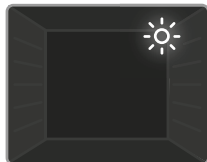

#### **Orkaitės apšvietimas:**

įsijungia tik orkaitės apšvietimas. Ji švies visą kepimo funkcijos laiką.

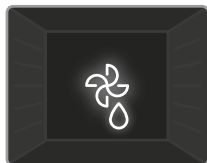

#### **Atitirpinimo funkcija:**

įsijungia įspėjamosios orkaitės lemputės, pradeda veikti ventiliatorius. Norėdami naudoti atitirpinimo funkciją,

sudėkite užšaldytus maisto produktus į orkaitę trečiame nuo apačios aukšte. Rekomenduojama po atitirpinamų maistų padėti kepimo skardą, į kurią subėgtų vanduo iš tirpstančio ledo. Naudojant šią funkciją, maistas nėra kepamas – ji tik padeda greičiau jį atitirpinti.

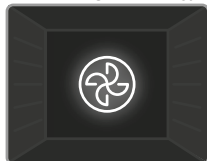

#### **Turbo funkcija:**

įjungiamas orkaitės termostatas ir įspėjimo lemputės, įjungiamas žiedinis kaitinimo elementas ir ventiliatorius. Turbo

funkcija tolygiai paskirsto šilumą orkaitėje, kad visi maisto produktai ant visų lentynėlių keptų tolygiai. Rekomenduojama apie 10 minučių iš anksto įkaitinti orkaitę.



#### **Įprasta kepimo funkcija:**

įjungiamas orkaitės termostatas ir įspėjimo lemputės, naudojami viršutinis ir apatinis kaitinimo elementai. Naudojant statinę kepimo funkciją,

skleidžiama šiluma, užtikrinant vienodą ruošiamo maisto kepimą. Ši funkcija idealiai tinka kepant sausainius, pyragus, makaronus, lazaniją ir picą. Naudojant šią funkciją, rekomenduojama įkaitinti orkaitę 10 minučių iš anksto ir ruošiamą maistą dėti tik vienoje skardoje vienu metu.



#### **Ventiliatoriaus funkcija:**

įjungiamas orkaitės termostatas ir įspėjimo lemputės, naudojami viršutinis, apatinis kaitinimo elementai ir

ventiliatorius. Ši funkcija labai tinka kepant miltinius kepinus. Kepimo metu naudojami apatinis ir viršutinis kaitinimo elementai, o ventiliatorius užtikrina oro cirkuliaciją, taip sukurdamas lengvą maisto apkepinimo efektą. Rekomenduojama apie 10 minučių iš anksto įkaitinti orkaitę.



#### **Picos kepimo funkcija:**

įjungiamas orkaitės termostatas ir įspėjimo lemputės, įjungiamas žiedinis, apatinis kaitinimo elementas ir

ventiliatorius. Ši funkcija yra ideali kepant tokius produktus kaip pica – tolygiai ir per trumpą laiką. Ventiliatorius tolygiai paskirsto kaitrą orkaitėje, o apatinis kaitinimo elementas užtikrina, kad keptų gaminio tešla.

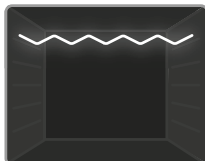

#### **Grilio funkcija:**

įjungiamas orkaitės termostatas ir įspėjimo lemputės, naudojamas grilio kaitinimo elementas. Ši funkcija skirta maisto kepinimui

ir skrudinimui. Naudokite viršutines orkaitės lentynėles. Kad maistas nepriliptų prie grotelių, truputį patepkite jas aliejumi. Maistą dėkite grotelių viduryje. Po apačia būtinai padėkite kepimo skardą, kad į ją nubėgtų aliejus ar riebalai. Rekomenduojama apie 10 minučių iš anksto įkaitinti orkaitę.



**Įspėjimas:** naudojant grilį, orkaitės durelės turi būti uždarytos, ir turi būti nustatyta 190 °C temperatūra.

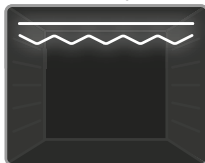

#### **Greitesnio grilio funkcija:**

įjungiamas orkaitės termostatas ir įspėjimo lemputės, naudojami viršutinis ir apatinis kaitinimo elementai. Ši funkcija

naudojama, norint greičiau iškepti ir kaitinti didesnį paviršiaus plotą, pavyzdžiui, kepant mėsą. Naudokite viršutines orkaitės lentynėles. Kad maistas nepriliptų prie grotelių, truputį patepkite jas aliejumi. Maistą dėkite grotelių viduryje. Po apačia

būtinai padėkite kepimo skardą, kad į ją nubėgtų aliejus ar riebalai. Rekomenduojama apie 10 minučių iš anksto įkaitinti orkaitę.

**! Įspėjimas:** naudojant grilį, orkaitės durelės turi būti uždarytos, ir turi būti nustatyta 190 °C temperatūra.

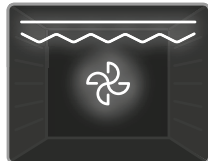

**Dviguba grilio su ventiliatoriumi funkcija:** įjungiamas orkaitės termostatas ir įjungiamas grilio, apatinis kaitinimo

elementas ir ventiliatorius. Ši funkcija naudojama norint greičiau iškepti arba kepančiam storai pjaustytą maistą ir veikiant didesnį plotą. Viršutinis ir grilio kaitinimo elementai naudojami kartu su ventiliatoriumi, siekiant užtikrinti tolygų kepimą. Naudokite viršutinės orkaitės lentynėles. Kad maistas nepriliptų prie grotelių, truputį patepkite jas aliejumi. Maistą dėkite grotelių viduryje. Po apačia būtinai padėkite kepimo skardą, kad į ją nubėgtų aliejus ar riebalai. Rekomenduojama apie 10 minučių iš anksto įkaitinti orkaitę.

**! Įspėjimas:** naudojant grilį, orkaitės durelės turi būti uždarytos, ir turi būti nustatyta 190 °C temperatūra.

#### 4.2 RUOŠIAMO MAISTO LENTELE

Funkcija	Patiekalai			
Statinis kaitinimas	Sluoksniuotos tešlos kepiniai	2 - 3 - 4	170-190	35-45
	Pyragas	2 - 3 - 4	170-190	30-40
	Sausainiai	2 - 3 - 4	170-190	30-40
	Troškiny	2	175-200	40-50
	Vištiena	2 - 3 - 4	200	45-60
Ventiliatorius	Sluoksniuotos tešlos kepiniai	2 - 3 - 4	170-190	25-35
	Pyragas	2 - 3 - 4	150-170	25-35
	Sausainiai	2 - 3 - 4	150-170	25-35
	Troškiny	2	175-200	40-50
	Vištiena	2 - 3 - 4	200	45-60
Turbo	Sluoksniuotos tešlos kepiniai	2 - 3 - 4	170-190	35-45
	Pyragas	2 - 3 - 4	150-170	30-40
	Sausainiai	2 - 3 - 4	150-170	25-35
	Troškiny	2	175-200	40-50
Grilis	Skrudinti mėsos kukuliai	7	200	10-15
	Vištiena	*	190	50-60
	Žlėgtainis	6 - 7	200	15-25
	Bifšteksas	6 - 7	200	15-25

\* Jei yra, kepkite ant iešmo.

### 4.3 SKAITMENINIO JUTIKLINIO LAIKMAČIO NAUDOJIMAS



Programų aprašymas	
A	Automatinis gaminimas
🌡️	Termostato simbolis
🕒	Gaminimo laikas
🔒	Skydelio užrakinimas
🔔	Laikmatis
🕒	Režimas, funkcija
—	Laikmačio vertės sumažinimas
+	Laikmačio vertės padidinimas
23:59	Laikmačio rodymas

#### Laiko nustatymas

Laikas turi būti nustatytas prieš pradėdant naudoti orkaitę. Įjungus orkaitę į elektros tinklą, ekrane mirkčios simbolis „A“ ir „0:00“.



1. Vienu metu paspauskite mygtukus „+“ ir „-“. Taškas ekrano viduryje pradės mirkčioti.



2. Kol taškas mirkčioja, nustatykite laiką mygtukais „+“ ir „-“.

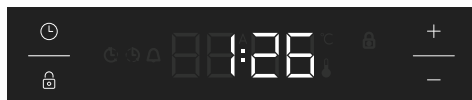

3. Po kelių sekundžių taškas nustos mirkčioti ir išliks apšviestas.

#### ⚠️ Skydelio užrakinimas

Jei laikmatis nepanaudojamas 5 sekundes, automatiškai užsirakina valdymo skydelis. Ekrane pasirodys ir bus apšviestas „A“ simbolis. Norėdami atrakinti laikmačio mygtukus, paspauskite ir 2 sekundes palaikykite mygtuką „A“. Tada galima vykdyti norimą operaciją.

#### Laikmačio garsinio signalo nustatymas

Garsinį laikmačio signalą galima nustatyti bet kokių laiku nuo 0:00 iki 23:59 valandų. Garsinio signalo laikmatis skirtas tik įspėti. Ši funkcija orkaitės veikimo neveikia.



1. Paspauskite „🕒“. Pradės mirkčioti simbolis „A“, ir bus rodoma „0:00“.



2. Kol mirkčioja „A“, mygtukais „+“ ir „-“ pasirinkite norimą laiko trukmę.

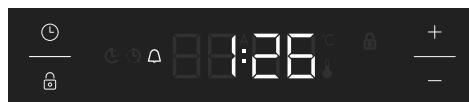

3. Simbolis „A“ ir toliau bus apšviestas, laikas išsaugomas, ir įspėjimo signalas bus nustatytas.

Laikmačiui pasiekus nulinę reikšmę, pasigirs garsinis signalas, o ekrane pradės mirkčioti simbolis „A“. Garsinį įspėjimo signalą galite išjungti bet kuriuo mygtuku, ir simbolis „A“ ekrane išnyks.

## Pusiau automatinis laiko nustatymas (kepimo trukmė)

Ši funkcija suteikia galimybę kepti nustatytą laiką. Galima nustatyti nuo 0 iki 10 valandų. Paruoškite maistą kepiniai ir įdėkite į orkaitę.

1. Valdymo rankenėlėmis parinkite norimą kepimo programą ir temperatūrą.



2. Spauskite „⌚“, kol ekrane pasirodys užrašas „dur“ ir simbolis 🕒. Mirkčios simbolis „A“.



3. Pasirinkite pageidaujimą kepimo trukmę „+“ ir „-“ mygtukais.



4. Ekrane vėl pasirodys paros laikas, o simboliai „A“ ir 🕒 liks apšviesti.

Laikmačiui pasiekus nulio reikšmę, orkaitė išsijungs ir bus skleidžiamas garsinis signalas. Mirkčios simboliai „A“ ir 🕒. Abi valdymo rankenėles pasukite į padėtį „0“ ir paspauskite bet kokį laikmačio mygtuką, kad išjungtumėte garsinį signalą. Paspauskite ir 2 sekundes palaikykite „⌚“. Simbolis „A“ ekrane pradings, o laikmatis išsijungs į rankinio valdymo funkciją.

## Garso nustatymas

Norėdami nustatyti garsinio įspėjimo signalo garsą, kol ekrane rodomas paros laikas, paspauskite ir 3 sekundes palaikykite mygtuką „-“, kol pasigirs garsinis signalas. Ekrane atsiras „ton1“. Su kiekvienu mygtuko „-“ paspaudimu leidžiamas kitokio skambesio signalas. Galima rinktis iš keturių garsinio signalo tipų. Pasirinkus „OFF“, visi garsai bus išjungti, išskyrus

žadintuvą ir klaidų garsus. Pasirinkę patinkantį signalo skambesį, nebespauskite jokie kito mygtuko. Netrukus išsaugomas pasirinktas skambesio tipas.

## Šviesumos reguliavimas

Norėdami reguliuoti ekrano šviesumą, paspauskite ir 3 sekundes palaikykite mygtuką „+“. Ekrane atsiras „br1“. Su kiekvienu mygtuko „+“ paspaudimu parenkamas skirtingas ekrano šviesumas.

## Termostato simbolis

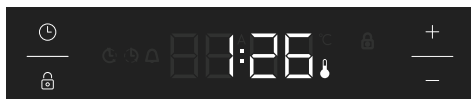

Termostato simbolis (🔥) įsijungia automatiškai, kai veikia orkaitės termostatas.

## 4.4 PRIEDAI

### „EasyFix“ vielinis laikiklis

Pirmą kartą naudodami kruopščiai nuvalykite priedus šiltu vandeniu, plovikliu ir švelnia valymo šluoste.

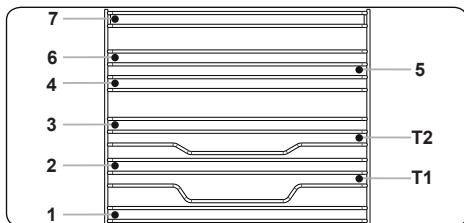

- Įstatykite priedą į tinkamą vietą orkaitėje.
- Tarp ventiliatoriaus dangtelio ir priedų turi būti bent 1 cm tarpas.
- Išimkite virtuvės reikmenis ir (arba) priedus iš orkaitės. Galite nusidenginti palietę karštus patiekalus arba priedus.
- Nuo karščio priedai gali deformuotis. Atvėسę jie atgaus savo pirminę išvaizdą ir efektyvumą.
- Kepimo skardas ir groteles galima nustatyti bet kuriame lygyje nuo 1 iki 7.
- Teleskopinį bėgelį galima nustatyti lygiuose T1, T2.
- 3 lygis rekomenduojamas gaminimui viename lygyje.
- T2 lygis rekomenduojamas gaminimui

viename lygyje naudojant teleskopinius bėgelius.

- 2 ir 4 lygiai rekomenduojami gaminimui dviejuose lygiuose.
- Vartomo ieško groteles reikia nustatyti 3 lygyje.
- T2 lygis naudojamas vartomo ieško grotelių nustatymui su teleskopiniais bėgeliais.

\*\*\*\*Priedai gali skirtis priklausomai nuo įsigyto modelio.

### Gili kepimo skarda

Gilią kepimo skardą geriausia naudoti troškinimui.

Įstatykite kepimo skardą į bet kurią lentynėlę ir stumkite iki galo, kad ji tinkamai įsistatytų.

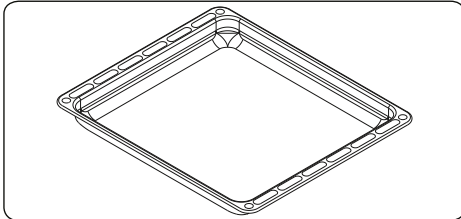

### Negili kepimo skarda

Negilią kepimo skardą geriausia naudoti tešlos kepiniams.

Įstatykite kepimo skardą į bet kurią lentynėlę ir stumkite iki galo, kad ji tinkamai įsistatytų.

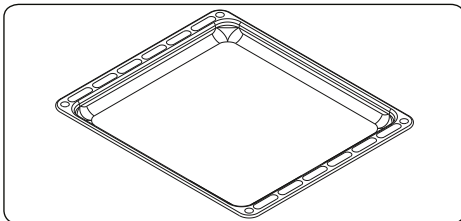

### Vielinis laikiklis su „Easyfix“ visiškai išstumiamu teleskopiniu bėgeliumi

Teleskopinis bėgelis visiškai išstumiamas, kad lengvai pasiektumėte maisto produktus.

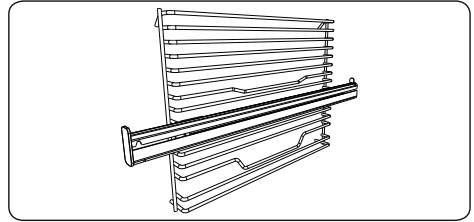

### Teleskopiniai bėgeliai

Pirmą kartą naudodami kruopščiai nuvalykite priedus šiltu vandeniu, plovikliu ir švelnia valymo šluoste.

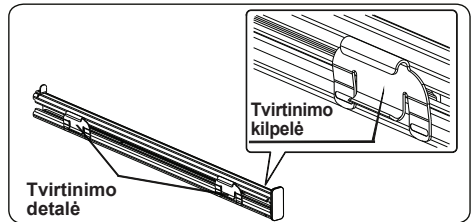

- Teleskopinių bėgelių padėtį ant vielinio laikiklio užtikrina tvirtinimo kilpelės, esančios ant tvirtinimo detalių.
- Nuimkite šoninį bėgelį. Žr. skyrių „Vielinio laikiklio nuėmimas“.

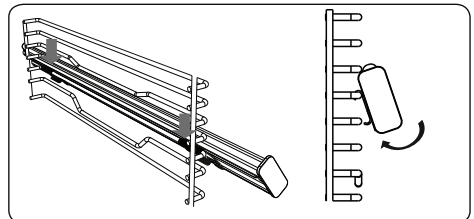

- Ant kiekvieno teleskopinio bėgelio yra viršutinė ir apatinė tvirtinimo detalės, leidžiančios iš naujo nustatyti bėgelių padėtį.
- Viršutinės teleskopinio bėgelio tvirtinimo detales užkabinkite ant šoninės laikiklio vielos ir tuo pačiu metu spauskite apatines tvirtinimo detales, kol aiškiai išgirsite, kad jos prisitvirtino prie šoninės laikiklio fiksavimo vielos.
- Norėdami nuimti, laikykite už priekinio bėgelių paviršiaus ir vykdykite ankstesnes instrukcijas atvirkščiai.

### Grotelės

Groteles geriausia naudoti kepinant maistą arba gaminti maistą induose, kuriuos galima

naudoti orkaitėje.

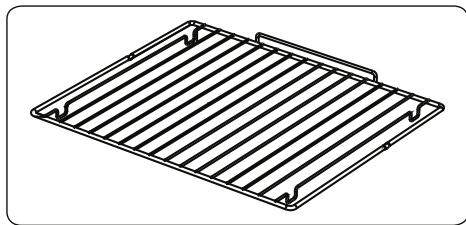

### **⚠ ĮSPĖJIMAS**

tinkamai įstatykite grotelės tarp laikiklių ir įstumkite iki galo į orkaitę.

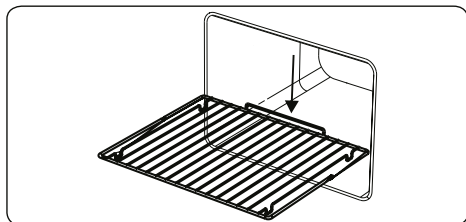

### **Švelniai užsidarančios orkaitės durelės**

Orkaitės durelės švelniai užsidaro pačios, kai jos paleidžiamos prieš pat baigiant uždaryti.

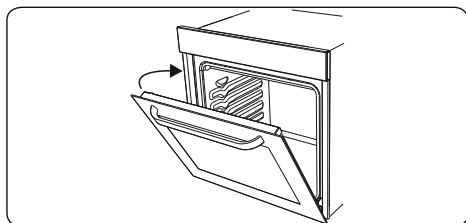

### **Vandens surinkimo indelis**

Kartais vidinėje orkaitės durelių pusėje gali kauptis kondensatas. Tai nėra gaminio defektas.

Atidarykite orkaitės dureles kepimo griliumi padėtyje ir taip palaikykite 20 sekundžių.

Vanduo sulašės į surinkimo indelį.

Atvėsus orkaitei, nušluostykite vidinę durelių pusę sausu rankšluosčiu. Tokius veiksmus būtina atlikti reguliariai.

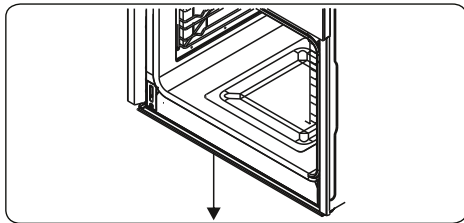

## 5. VALYMAS IR TECHNINĖ PRIEŽIŪRA

### 5.1 VALYMAS

**⚠️ ĮSPĖJIMAS:** Prieš valydami prietaisą, išjunkite jį ir palikite atvėsti.

#### Bendrieji nurodymai

- Prieš naudodami su savo prietaisu, patikrinkite, ar valymo medžiagos yra tinkamos ir rekomenduojamos gamintojo.
- Naudokite tokius valymo skysčius ir pastas, kuriose nėra kietų dalelių. Nenaudokite ėdančių (koroziinių) kremų, šveitimo miltelių, vielinių šepetėlių ar kietų įrankių, kadangi jie gali pažeisti prietaiso paviršius.

**🚫** Nenaudokite valymo priemonių, kurių sudėtyje yra kietų dalelių, kadangi jos braižo stiklines, emaliuotas ir / arba dažytas jūsų prietaiso dalis.

- Išbėgus bet kokiems skysčiams, nedelsdami juos nuvalykite, kad negadintų prietaiso dalių.

**🚫** Jokių prietaiso dalių nevalykite garinėmis valymo sistemomis.

#### Orkaitės vidaus valymas

- Emaliuotų orkaitėčių vidų geriausia valyti kol orkaitė dar šilta.
- Kiekvieną kartą, panaudoję orkaitę, iššluostykite orkaitę muiluotame vandenyje sudrėkinta šluoste. Tada dar kartą iššluostykite orkaitę drėgna šluoste ir nusauskinkite.
- Norint kuo švariau išvalyti orkaitę, kartais gali prireikti naudoti skystą valiklį.

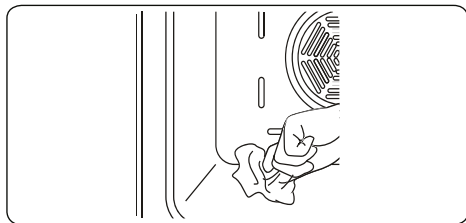

#### Stiklinių dalių valymas

- Reguliariai valykite stiklines jūsų prietaiso dalis.
- Vidines ir išorines stiklines prietaiso dalis valykite stiklų valikliu. Po to kruopščiai jas nuskalaukite ir

nusauskinkite sausa šluoste.

#### Ne rūdijančio plieno dalių (jei yra) valymas

- Reguliariai valykite jūsų prietaiso dalis iš nerūdijančio plieno.
- Nuvalykite nerūdijančio plieno dalis švariame vandenyje sudrėkinta švelnia šluoste. Po to kruopščiai jas nusauskinkite sausa šluoste.

**🚫** Nevalykite nerūdijančio plieno dalių, kol jos dar karštos po kepimo.

**🚫** Ant nerūdijančio plieno dalių ilgai nelaikykite acto, kavos, pieno, druskos, vandens, citrinų ar pomidorų sulčių.

#### Dažytų paviršių (jei yra) valymas

- Pomidorų, pomidorų pastos, kečupo, citrinų, riebių produktų, pieno, cukringo maisto bei gėrimų ir kavos dėmės būtina iš karto nuvalyti šiltu vandeniu sudrėkinta šluoste. Tokių dėmių nenuvalius ir leidus pridžiūti ant paviršių, jų NEGALIMA gramdyti kietais daiktais (smaliais daiktais, metaliniais ir plastikiniais šveitikliais, paviršius braižančiais šveistikais) ar valyti valikliais su dideliu alkoholio kiekiu, dėmių valikliais, riebalų šalinimo medžiagomis, cheminėmis šveitimo priemonėmis. Tokiu atveju ant miltelių dažytų paviršių gali atsirasti dėmių ir rūdžių. Gamintojas neatsako už pažeidimus, atsiradusius dėl netinkamų gaminių valymo priemonių ar metodų naudojimo.

#### Vidinio stiklo išėmimas

Prieš valydami turite išimti orkaitės durelių stiklą, kaip parodyta toliau.

1. Pastumkite stiklą **B** kryptimi ir atlaisvinkite iš laikiklio (**x**). Traukite stiklą **A** kryptimi.

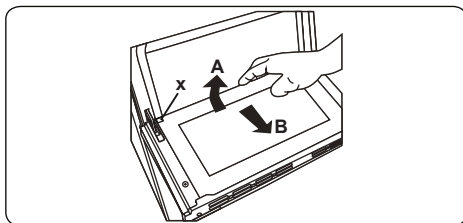

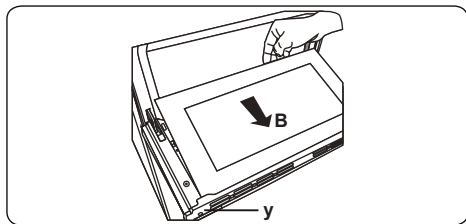

Norėdami įdėti stiklą:

2. Stumkite stiklą link ir po laikikliu (**y**) **B** kryptimi.

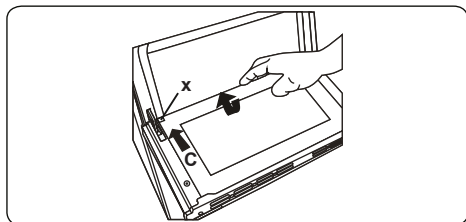

3. Įstatykite stiklą po laikikliu (x) C kryptimi.



 Jei orkaitės durelės turi trigubą stiklą, trečiąjį stiklą galima išimti tokiu pačiu būdu, kaip ir antrąjį stiklą.

### Orkaitės durelių išėmimas

Prieš valydami orkaitės durelių stiklą, turite išimti orkaitės dureles, kaip parodyta toliau.

1. Atidarykite orkaitės dureles.

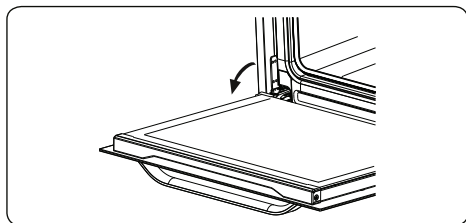

2. Pastumkite (atsuktuvu) fiksavimo užšovą (a) į galinę padėtį.

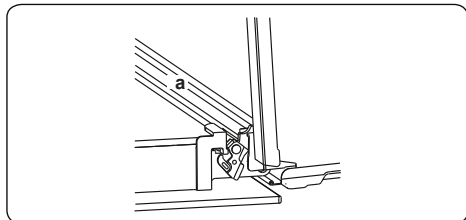

3. Priverkite dureles beveik tiek, kad visiškai užsidarytų ir išimkite jas, patraukdami į save.

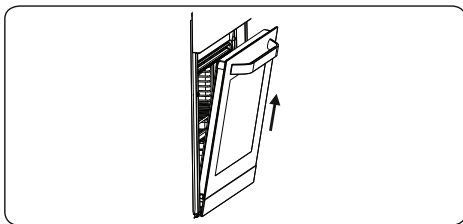

### Vielinių laikiklių išėmimas

Norėdami išimti vielinį laikiklį, patraukite jį taip, kaip parodyta paveikslėlyje. Atlaisvinę spausčius (a), pakelkite.

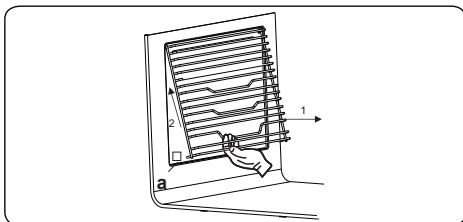



## 5.2 TECHNINĖ PRIEŽIŪRA

**!** **ISPĖJIMAS:** Prietaiso techninės priežiūros darbus turi atlikti tik įgalioto techninės priežiūros atstovo specialistas arba kvalifikuotas technikas.

### Orkaitės lemputės keitimas

**!** **ISPĖJIMAS:** Prieš valydami prietaisą, išjunkite jį ir palikite atvėsti.

- Nuimkite stiklinį dangtelį, išimkite lempuotę.
- Įstatykite naują lempuotę (atsparią 300 °C temperatūrai) vietoj išimtos lemputės (230 V, 15-25 vatų, E14 tipo).
- Uždėkite stiklinį dangtelį. Orkaitę vėl galite naudoti.
- Gaminyje yra G energijos vartojimo efektyvumo klasės šviesos šaltinis.
- Galutinis vartotojas negali pakeisti šviesos šaltinio. Reikalingas aptarnavimas po pardavimo.
- Pridedamas šviesos šaltinis nėra skirtas naudoti kitose srityse.

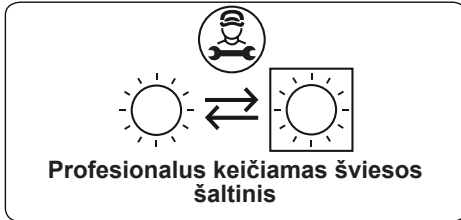

**!** Lempuotę pagaminta konkrečiai naudoti buitiniuose virimo (kepimo) prietaisuose. Ji neskirta namų patalpų apšvietimui.

## 6. TRIKČIŲ NUSTATYMAS IR ŠALINIMAS, TRANSPORTAVIMAS

### 6.1 TRIKČIŲ DIAGNOSTIKA IR ŠALINIMAS



Jei, atlikus bazinius trikčių nustatymo ir šalinimo žingsnius, problema nedingsta, susisieki su įgaliotu techninės priežiūros atstovu ar kvalifikuotu specialistu.

Problema	Galima priežastis	Sprendimas
Neįsijungia orkaitė.	Išjungtas maitinimas.	Patikrinkite, ar yra elektros srovė. Taip pat patikrinkite, ar veikia kiti prietaisai virtuvėje.
Orkaitė nekaista.	Neteisingai nustatytas orkaitės temperatūros valdiklis. Orkaitės durelės buvo paliktos atvertos.	Patikrinkite, ar orkaitės temperatūros valdiklis nustatytas teisingai.
Neveikia orkaitės apšvietimas (jei yra).	Lemputės gedimas. Elektros srovė nutraukta arba išjungta.	Pakeiskite lempuotę pagal nurodymus. Įsitikinkite, kad maitinimo laidas įjungtas į maitinimo tinklo lizdą.
Maistas orkaitėje kepa netolygiai.	Neteisingai išdėstytos orkaitės lentynėlės.	Įsitikinkite, kad naudojate rekomenduojamą temperatūrą ir lentynėlių padėtis. Dažnai nedarinėkite durelių, jei neruošiate tokio maisto, kurį reikėtų dažnai vartyti. Jei dažnai darinėsite dureles, orkaitės vidaus temperatūra bus žemesnė, o tai gali įtakoti ruošiamo maisto kokybę.
Laikmačio mygtukai tinkamai nenusispaudžia.	Tarp laikmačio mygtukų įstrigo pašalinių medžiagų. Modelių su lietimui jautriais valdikliais atveju: ant valdymo skydelio yra drėgmės. Nustatyta mygtukų užrakto funkcija.	Pašalinkite pašalines medžiagas ir bandykite iš naujo. Nuvalykite drėgmę ir bandykite iš naujo. Patikrinkite, ar nustatyta mygtukų užrakto funkcija.
Orkaitės ventiliatorius (jei yra) veikia triukšmingai.	Orkaitės lentynėlės dreba.	Patikrinkite, ar orkaitė pastatyta lygiai. Patikrinkite, ar nedreba lentynėlės ir kepimo indai arba nesiliečia prie galinės sienelės.

### 6.2 TRANSPORTAVIMAS





Jei norite transportuoti prietaisą, naudokite originalų gaminio įpakavimą ir neškite su originaliu dėklu. Vadovaukitės ant pakuotės esančiais transportavimo simboliais. Visas atskiriamas dalis priklijuokite lipnia juosta, kad nepažeistumėte gaminio transportuodami.

Jei nebeturite originalios pakuotės, naudokite tokią dėžę, kurioje prietaisas, ypač jo išoriniai paviršiai, būtų apsaugoti nuo išorinių faktorių.

**Paldies, ka izvēlējāties šo izstrādājumu.**

Šajā lietotāja rokasgrāmatā ir iekļauta svarīga drošības informācija un norādījumi par ierīces lietošanu un apkopi.

Veltiet laiku, lai izlasītu šo lietotāja rokasgrāmatu pirms ierīces izmantošanas, un saglabāiet to turpmākai uzziņai.

<b>Ikona</b>	<b>Veids</b>	<b>Nozīme</b>
	<b>BRĪDINĀJUMS</b>	Nopietnu traumu vai nāves risks
	<b>ELEKTROŠOKA RISKS</b>	Bīstama sprieguma risks
	<b>UGUNSGRĒKS</b>	Brīdinājums; ugunsgrēka risks / uzliesmojoši materiāli
	<b>UZMANĪBU!</b>	Traumu vai īpašuma bojājumu risks
	<b>SVARĪGI / PIEZĪME</b>	Sistēmas pareiza lietošana

# SATURA RĀDĪTĀJS

1.NORĀDĪJUMI PAR DROŠĪBU.....	3
1.1 Galvenie brīdinājumi par drošību.....	3
1.2 Brīdinājumi par uzstādīšanu.....	5
1.3 Lietošanas laikā.....	6
1.4 Tīrīšanas un apkopes laikā.....	7
2.UZSTĀDĪŠANA UN SAGATAVOŠANA LIETOŠANAI.....	9
2.1 Norādījumi uzstādītājam.....	9
2.2 Krāsns uzstādīšana.....	9
2.3 Strāvas pievienošana un drošība.....	10
3.IZSTRĀDĀJUMA RAKSTUROJUMS.....	12
4.IZSTRĀDĀJUMA LIETOŠANA.....	13
4.1 Cepeškrāsns funkcijas.....	13
4.2 Gatavošanas tabula.....	14
4.3 Digitālā skārietaimera izmantošana.....	15
4.4 Piederumi.....	16
5.TĪRĪŠANA UN APKOPE.....	19
5.1 Tīrīšana.....	19
5.2 Uzturēšana.....	21
6.PROBLĒMU NOVĒRŠANA UN PĀRVIETOŠANA.....	22
6.1 Problēmu novēršana.....	22
6.2 Pārvietošana.....	22

# 1. NORĀDĪJUMI PAR DROŠĪBU

- Pirms ierīces lietošanas rūpīgi pilnībā izlasiet šo rokasgrāmatu un atstājiet to drošā vietā, lai pēc nepieciešamības tajā ieskatītos.
- Šī rokasgrāmata ir sagatavota vairāk nekā vienam modelim, tādēļ jūsu ierīcei var nebūt kāda no aprakstītajām funkcijām. Šā iemesla dēļ ir svarīgi, lasot lietotāja rokasgrāmatu, pievērst īpašu uzmanību jebkuram attēlam.

## 1.1 GALVENIE BRĪDINĀJUMI PAR DROŠĪBU

- Bērni, kuri ir jaunāki par 8 gadiem, un cilvēki ar fiziskiem, kustību vai garīgiem traucējumiem vai cilvēki bez pieredzes un zināšanām šo ierīci drīkst lietot tikai citu personu uzraudzībā vai tad, ja ir sniegti norādījumi par drošu ierīces lietošanu un tie izprot saistīto apdraudējumu. Bērni nedrīkst spēlēt ar ierīci. Tīrīšanu un tehnisko apkopi nedrīkst veikt bērni bez uzraudzības.

**⚠ BRĪDINĀJUMS!** Lietošanas laikā ierīce un tās daļas uzkarst. Rīkojieties uzmanīgi, lai nepieskartos sildelementiem. Bērni, kuri jaunāki par 8 gadiem, nedrīkst lietot ierīci bez uzraudzības.



**🔥 ⚠ BRĪDINĀJUMS.** Aizdeģšanās bīstamība: neko neuzglabājiet uz gatavošanas virsmas.

**⚡ ⚠ BRĪDINĀJUMS.** Ja virsma ir saplīsusi, izslēdziet ierīci, lai izvairītos no iespējamā elektrošoka.

- Nelietojiet ierīci ar ārējo taimeru un atsevišķu tālvadības sistēmu.
- Lietošanas laikā ierīce kļūst karsta. Rīkojieties uzmanīgi, lai izvairītos no pieskaršanās cepeškrāsns karstajām detaļām.
- Rokturi var kļūt karsti jau pēc īsa lietošanas brīža.

- Cepeškrāsns stikla durvju un citu virsmu tīrīšanai nelietojiet raupjus, abrazīvus tīrīšanas līdzekļus un metāla sūkļus. Tie var saskrāpēt virsmas, kas var radīt durvju stikla saplīšanu un sabojāt virsmas.

- Ierīces tīrīšanai nelietojiet tvaika tīrītājus.

  **BRĪDINĀJUMS.** Lai izvairītos no elektrošoka, pirms spuldzes nomaiņas pārliedzinieties, vai ierīce ir izslēgta.

 **UZMANĪBU!** Lietojot cepeškrāsni vai grilu, tās daļas var uzkarst. Lietošanas laikā mazus bērnus turiet tālāk no ierīces.

- Ierīce ir ražota saskaņā ar visiem spēkā esošajiem vietējiem un starptautiskajiem standartiem un noteikumiem.
- Apkopes darbus un remontdarbus drīkst veikt tikai pilnvarots apkalpes dienesta darbinieks. Ja uzstādīšanas darbus un remontdarbus veicis nepilnvarots darbinieks, var rasties apdraudējums. Nekādā veidā nepārveidojiet un nemainiet ierīces specifikācijas. Nepareizi plīts virsmas aizsargi var radīt negadījumus.
- Pirms ierīces pievienošanas nodrošiniet, ka vietējie komunālie pakalpojumi (gāzes veids un gāzes spiediens vai elektroenerģijas spriegums un frekvence) un ierīces prasības ir saderīgas. Šīs ierīces specifikācijas ir norādītas uz uzlīmes.

 **UZMANĪBU!** Šī ierīce ir paredzēta tikai pārtikas pagatavošanai un lietošanai māsaimniecības telpās. To nedrīkst lietot citiem mērķiem vai citiem lietošanas veidiem, piemēram, ārpus mājām, komercdarbībai vai telpu apsildei.

- Nelietojiet cepeškrāsns durvju rokturus, lai paceltu vai pārvietotu ierīci.

- Lai garantētu drošību, ir jāievēro visi iespējamie pasākumi. Tā kā stikls var saplīst, tīrot rīkojieties uzmanīgi, lai nesaskrāpētu to. Nesitiet pa stiklu ar piederumiem.
- Pārliedzieties, vai uzstādīšanas laikā strāvas vads nav iespiests un bojāts. Ja strāvas vads ir bojāts, tā nomaiņa jāveic ražotājam, tā apkopes pārstāvim vai atbilstoši kvalificētai personai, lai novērstu apdraudējumu.
- Neļaujiet bērniem kāpt uz cepeškrāsns durvīm un sēdēt uz tām, kad tās ir atvērtas.
- Neļaujiet bērniem un dzīvniekiem atrasties šīs ierīces tuvumā.

## **1.2 BRĪDINĀJUMI PAR UZSTĀDĪŠANU**

- Nelietojiet ierīci, pirms tā nav pilnībā uzstādīta.
- Ierīces uzstādīšana ir jāveic pilnvarotam tehniskajam darbiniekam. Ražotājs nav atbildīgs par jebkāda veida bojājumiem, kas radušies nepareiza novietojuma un uzstādīšanas gadījumā, ko veikušas nepilnvarotas personas.
- Izpakojojot ierīci, pārliedzieties, kā tā transportēšanas laikā nav bojāta. Jebkādu defektu gadījumā nelietojiet ierīci un nekavējoties sazinieties ar pilnvarotu apkopes dienesta pārstāvi. Tā kā iepakojumā izmantotie materiāli (neilons, skavotāji, stiroputas utt.) var radīt kaitējumu bērniem, tie ir nekavējoties jāsavāc un jāizmet.
- Aizsargājiet ierīci no atmosfēras ietekmes. Nepakļaujiet to tiešiem saules stariem, lietum, sniegam, putekļiem un pārliedziet lielu mitrumam.
- Visiem materiāliem (piemēram, skapjiem) ap ierīci ir jābūt izturēt minimāli 100 °C temperatūra.
- Ierīci nedrīkst uzstādīt aiz dekoratīvām durvīm, lai

izvairītos no pārkaršanas.

### 1.3 LIETOŠANAS LAIKĀ

- Kad pirmo reizi izmantojat cepeškrāsni, var būt jūtama neliela smaka. Tas ir normāli un to rada izolācijas materiāls uz sildelementiem. Iesakām pirms pirmās lietošanas reizes atstāt cepeškrāsni tukšu un uz 45 minūtēm iestatīt maksimālo temperatūru. Pārliedzinieties, vai vide, kurā izstrādājums ir uzstādīts, ir labi ventilēta.
  - Rīkojieties uzmanīgi, kad atverat cepeškrāsns durvis gatavošanas laikā vai pēc tās. Karstie tvaiki no cepeškrāsns var radīt apdegumus.
  - Lietošanas laikā nenovietojiet blakus ierīcei degošus un uzliesmojošus materiālus.
  - Lai izņemtu no cepeškrāsns pārtiku un ievietotu to tajā, vienmēr lietojiet virtuves cimds.
  - Nekādā gadījumā cepeškrāsni nedrīkst pārklāt ar alumīnija foliju, jo tā var pārkarst.
  - Gatavošanas laikā nenovietojiet traukus un paplātes tieši uz cepeškrāsns pamatnes. Šī pamatne kļūst ļoti karsta un var radīt izstrādājuma bojājumus.
-  Neatstājiet plīti bez uzraudzības, ja gatavojat ar cieto vai šķidro eļļu. Ļoti karstu apstākļu rezultātā tās var izraisīt aizdegšanos. Nekad neļieiet ūdeni uz liesmām, kas radušās no eļļas, tā vietā izslēdziet krāsni un pārsedziet pannu ar vāku vai ugunsdrošu segu.
- Ja izstrādājumu nelieto ilgāku laiku, izslēdziet galveno vadības slēdzi.
  - Nodrošiniet, ka vienmēr, kad nelietojat ierīci, ierīces vadības pogas vienmēr ir pozīcijā **0** (izslēgts).
  - Paplātes izvilkšanas laikā sagāžas slīpi. Rīkojieties uzmanīgi, lai neizlieto un neizbērtu ēdienu, kad



izņemat to no cepeškrāsns.

- Nenovietojiet neko uz cepeškrāsns durvīm, kad tās ir atvērtas. Tas var radīt cepeškrāsns līdzsvara zudumu vai sabojāt durvis.
- Uz ierīces un tās rokturiem nekariet dvieļus, trauku lupatas un drēbes.

#### **1.4 TĪRĪŠANAS UN APKOPES LAIKĀ**

- Pirms veikt jebkādas ierīces tīrīšanas un apkopes darbus pārliecinieties, vai ierīce ir atslēgta no strāvas padeves avota.
- Nenoņemiet vadības pogas, lai iztīrītu vadības paneli.
- Lai uzturētu efektīvu un drošu ierīces darbību, ieteicams vienmēr lietot oriģinālās detaļas un pilnvarotu apkalpes pārstāvju pakalpojumus, ja nepieciešams.

## CE atbilstības deklarācija

**CE** Mēs apliecinām, ka mūsu izstrādājums atbilst spēkā esošajiem Eiropas Savienības direktīvām, lēmumiem un regulām, kā arī atsaucies standartu sarakstā minētajām prasībām.

Šī ierīce ir paredzēta izmantošanai mājāsaimniecībā. Jebkāda cita veida lietošana (piemēram, telpas sildīšanai) nav pieļaujama un ir bīstama.

 Lietotāja rokasgrāmata attiecas uz dažādiem modeļiem. Jūs varat pamanīt atšķirības starp šiem norādījumiem un iegādāto modeli.

### Atbrīvošanās no vecās ierīces



Šis simbols uz izstrādājuma un iepakojuma norāda, ka izstrādājumu nedrīkst izmest sadzīves atkritumos. Tā vietā tas ir jānodod piemērotā elektrisko un elektronisko iekārtu pārstrādājamo atkritumu savākšanas vietā.

Nodrošinot, ka šis izstrādājums tiek izmests pareizā veidā, varat palīdzēt novērst potenciāli negatīvo ietekmi uz apkārtējo vidi un cilvēku veselību, ko pretējā gadījumā var radīt nepareiza šī izstrādājumu atkritumu apsaimniekošana. Lai saņemtu papildinformāciju par izstrādājuma pārstrādi, sazinieties ar vietējo pārvaldi, pārstrādes centru vai tirdzniecības vietu, kurā iegādājāties izstrādājumu.

## 2. UZSTĀDĪŠANA UN SAGATAVOŠANA LIETOŠANAI

**BRĪDINĀJUMS.** Šī ierīce ir jāuzstāda pilnvarotam apkalpes personālam vai kvalificētam speciālistam atbilstoši šajā rokasgrāmatā sniegtajiem norādījumiem un saskaņā ar spēkā esošajiem noteikumiem.

- Nepareiza uzstādīšana var radīt kaitējumu un bojājumus, par ko ražotājs neuzņemas atbildību, un garantija zaudēs spēkā esamību.
- Pirms uzstādīšanas nodrošiniet, ka vietējie apstākļi (strāvas spriegums un frekvence) un ierīces prasības ir saderīgas. Ierīces prasības ir norādītas uz uzlīmes.
- Jāievēro lietošanas valstī spēkā esošie likumi, rīkojumi, direktīvas un standarti (drošības noteikumi, pareiza likvidēšana saskaņā ar noteikumiem utt.)

### 2.1 NORĀDĪJUMI UZSTĀDĪTĀJAM

#### Vispārējie norādījumi

- Pēc iepakojuma materiāla noņemšanas no ierīces un tās piederumiem, pārliecinieties, ka ierīce nav bojāta. Ja konstatējat bojājumus, nelietojiet ierīci un nekavējoties sazinieties ar pilnvarotu apkalpes darbinieku vai kvalificētu

tehnisko speciālistu.

- Pārliecinieties, ka tuvumā neatrodas degoši un uzliesmojoši materiāli, piemēram, aizkari, eļļa, drēbes un citas lietas, kas var ātri aizdegties.
- Darba virsmai un mēbelēm ap plīts virsmu ir jābūt izgatavotiem no materiāliem, kas iztur par 100 °C augstāku temperatūru.
- Ierīci nedrīkst uzstādīt tieši virs trauku mazgājamās mašīnas, ledusskapja, saldētavas, veļas mazgājamās mašīnas vai drēbju žāvētāja.

### 2.2 KRĀSNS UZSTĀDĪŠANA

Ierīce tiek piegādāta ar uzstādīšanas komplektu, un to var uzstādīt atbilstoša izmēra darba virsmā. Izmēri plīts virsmas un cepeškrāsns uzstādīšanai ir norādīti tālāk.

<b>A (mm)</b>	557	<b>min. (mm) s. F</b>	560/580
<b>B (mm)</b>	550	<b>min. G (mm)</b>	555
<b>C (mm)</b>	595	<b>min. H/I (mm)</b>	600/590
<b>D (mm)</b>	575	<b>min. J/K (mm)</b>	5/10
<b>E (mm)</b>	576		

Uzstādīšana zem darba virsmas

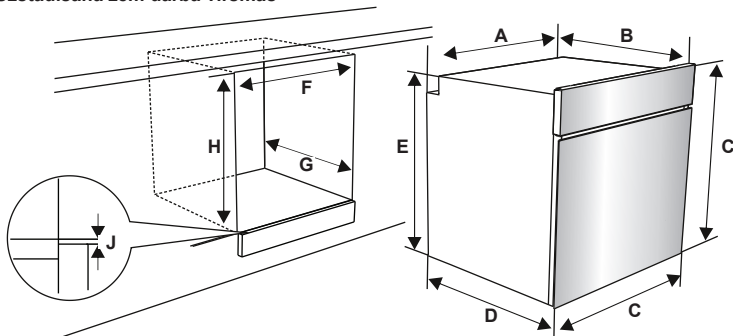

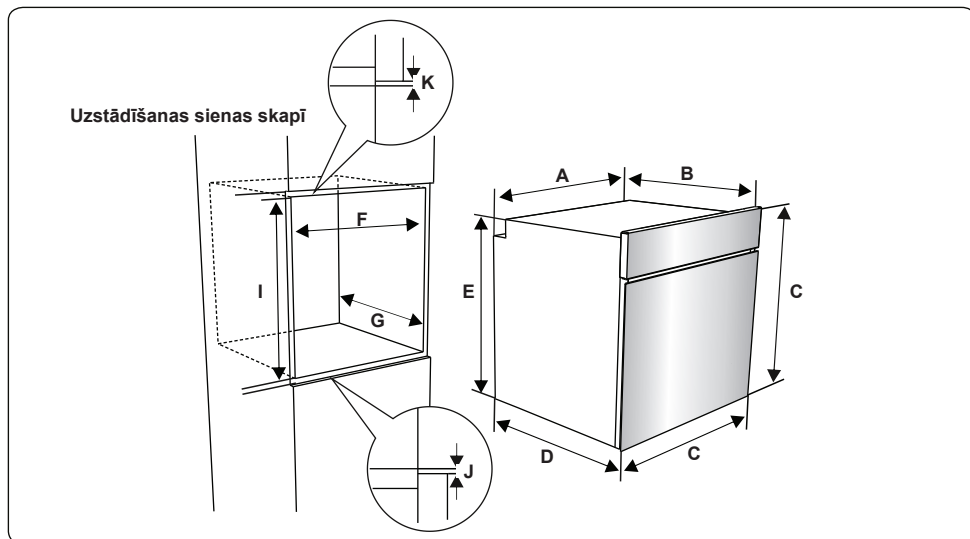

Pēc strāvas savienojuma izveides ievietojiet cepeškrāni skapī, spiežot to uz priekšu. Atveriet cepeškrāns durvis un cepeškrāns rāmja atverēs ievietojiet 2 skrūves. Kad izstrādājuma rāmis pieskaras skapja koka virsmai, pievelciet skrūves.

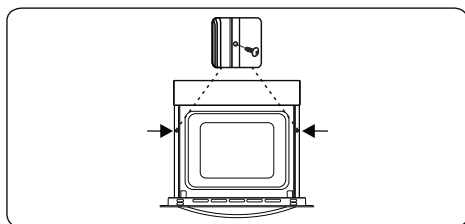

### 2.3 STRĀVAS PIEVIENOŠANA UN DROŠĪBA

**⚠ BRĪDINĀJUMS!** Šīs ierīces strāvas pievienošana ir jāveic pilnvarotam apkalpes personālam vai kvalificētam elektrikim atbilstoši šajā rokasgrāmatā sniegtajiem norādījumiem un saskaņā ar spēkā esošajiem noteikumiem.

**⚠ BRĪDINĀJUMS! ŠAI IERĪCEI NEPIECIEŠAMS LIETOT SAZEMĒJUMU.**

- Pirms ierīces pievienošanas pie strāvas padeves jāpārbauda, vai ierīces sprieguma rādītājs (norādīts uz ierīces identifikācijas plāksnītes) atbilst pieejamās strāvas sprieguma rādītājam un vai strāvas padeves kabelis spēj izturēt ierīces jaudas rādītāju (arī

norādīts uz identifikācijas plāksnes).

- Uzstādīšanas laikā nodrošiniet, ka tiek lietoti izolēti kabeli. Nepareizs savienojums var radīt ierīces bojājumus. Ja strāvas kabelis ir bojāts un tas ir jāmaina, tas jā dara kvalificētam personālam.
- Nelietojiet adapterus, vairākas kontaktligzdas un/vai pagarinātājus.
- Strāvas padeves vads ir jānovieto tālāk no ierīces karstajām detaļām, un to nedrīkst saspiest. Pretējā gadījumā vadu var sabojāt, radot īssavienojumu.
- Ja ierīce nav pievienota pie strāvas padeves avota ar kontaktspraudni, lai atbilstu drošības noteikumiem, ir jālieto visu polu atvienotājs (ar vismaz 3 mm kontaktu atstari).
- Ierīce ir paredzēta 220–240 V strāvas padevei. Ja piegādātā ierīce atšķiras, sazinieties ar pilnvarota apkalpes dienesta personālu vai kvalificētu tehnisko darbinieku.
- Strāvas kabelim (H05VV-F) ir jābūt pietiekama garuma, lai pievienotu to pie ierīces tad, kad ierīce ir novietota skapja priekšā.
- Pārlicinieties, ka visi savienojumi ir droši pievienoti.
- Nostipriniet strāvas kabeli skavā un pēc tam pārsega tuvumā.

- Spaiļu savienojums ir norādīts uz spaiļu kārbas.

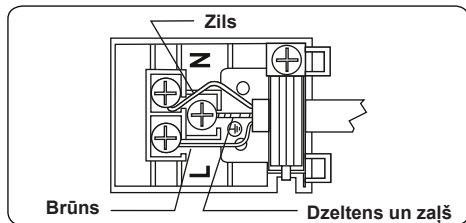

### 3. IZSTRĀDĀJUMA RAKSTUROJUMS



**Svarīgi!** Iegādātā izstrādājuma specifikācijas un izskats var atšķirties no attēlā tālāk redzamā.

#### Komponentu saraksts

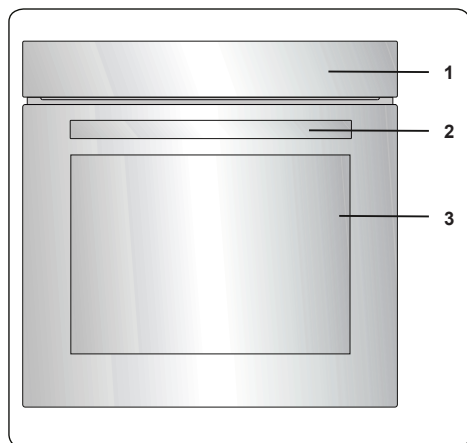

1. Vadības panelis
2. Cepeškrāsns durvju rokturis
3. Cepeškrāsns durvis

#### Vadības panelis

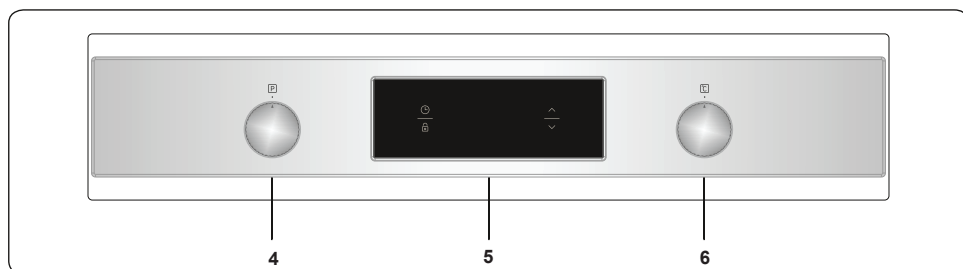

4. Cepeškrāsns funkciju vadības poga
5. Taimeris
6. Cepeškrāsns termostata poga

## 4. IZSTRĀDĀJUMA LIETOŠANA

### 4.1 CEPEŠKRĀSNS FUNKCIJAS

\* Iegādātās cepeškrāsns funkcijas var atšķirties atkarībā no modeļa.

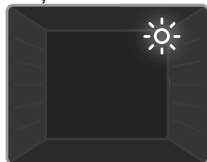

**Cepeškrāsns lampa** Ieslēdzas tikai cepeškrāsns apgaismojums. Tas paliek ieslēgts, kamēr darbojas gatavošanas funkcija.



**Atkausēšanas funkcija** Tiek ieslēgts cepeškrāsns brīdinājuma gaismas, un ventilators sāk darboties. Lai lietotu atkausēšanas funkciju,

paņemiet saldēto pārtiku un novietojiet to cepeškrāsnī uz plaukta trešajā rievā no apakšas. Ieteicams zem atkausējamās pārtikas novietot paplāti, lai savāktu ledus kušanas rezultātā radušos ūdeni. Izmantojot šo funkciju, pārtika netiek pagatavota, tā tiek tikai atkausēta.

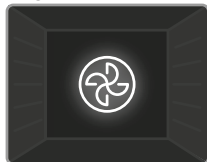

**Turbo funkcija** Tiek ieslēgts cepeškrāsns termostats un brīdinājuma gaismas, un sāk darboties gredzenveida sildelements un

ventilators. Turbo funkcija cepeškrāsnī vienmērīgi izdala karstumu, tādēļ viss ēdiens visos plauktos tiek pagatavots vienmērīgi. Ieteicams 10 minūtes uzsildīt cepeškrāsnsi.



**Statiska gatavošanas funkcija** Tiek ieslēgts cepeškrāsns termostats un brīdinājuma gaismas, un sāk darboties apakšējais un augšējais sildelements.

Statiskā gatavošanas funkcija izstaro siltumu, nodrošinot vienmērīgu ēdiena gatavošanu. Tas lieliski piemērots konditorejas izstrādājumu, kūku, ceptas pastas, lazanas un picas gatavošanai. Izmantojot šo funkciju, ieteicams 10 minūtes uzsildīt cepeškrāsnsi un labāk vienlaikus gatavot tikai uz viena plaukta.



**Ventilatora funkcija** Tiek ieslēgts cepeškrāsns termostats un brīdinājuma gaismas, un sāk darboties augšējais un

apakšējais sildelements un ventilators. Šī funkcija ir labi piemērota, gatavojot konditorejas izstrādājumus. Gatavošana tiek veikta ar cepeškrāsns apakšējo un augšējo sildelementu un ventilatoru, kas nodrošina gaisa cirkulāciju, piešķirot ēdienam vieglu grilējuma efektu. Ieteicams 10 minūtes uzsildīt cepeškrāsnsi.

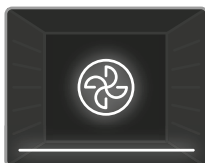

**Picās funkcija** Tiek ieslēgts cepeškrāsns termostats un brīdinājuma gaismas, un sāk darboties apakšējie sildelementi un ventilators. Šī

funkcija ir lieliski piemērota ēdiena cepšanai, piemēram, picām, vienmērīgi īsā laikā. Kamēr ventilators vienmērīgi izplata karstumu pa cepeškrāsnsi, apakšējais sildelements nodrošina pilnīgu ēdiena izcepšanu.

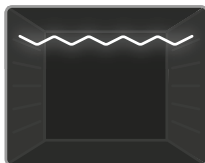

**Grila funkcija** Tiek ieslēgts cepeškrāsns termostats un brīdinājuma gaismas, un sāk darboties grila sildelements. Funkcija tiek lietota, lai grilētu

un grauzdētu ēdienu. Izmantojot cepeškrāsns augšējos plauktus. Nedaudz apsmidziniet režģi ar eļļu, lai novērstu ēdiena piedegšanu, un novietojiet ēdiena režģa centrā. Vienmēr apakšā novietojiet paplāti, lai savāktu noplīējušo ēdiena eļļu un taukus. Ieteicams 10 minūtes uzsildīt cepeškrāsnsi.

**Brīdinājums.** Grilēšanas laikā cepeškrāsns durvīm ir jābūt aizvērtām, un cepeškrāsns ir jāiestata 190 °C temperatūrā.

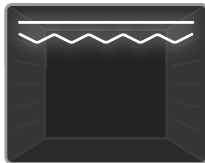

**Ātrās grilēšanas funkcija** Tiek ieslēgts cepeškrāsns termostats un brīdinājuma gaismas, un sāk darboties grils un augšējais

sildelements. Funkcija tiek lietota ātrai grilēšanai un lielākas virsmas ēdiena

grilēšanai, piemēram, grilējot gaļu. Izmantojiet cepeškrāsns augšējos plauktus. Nedaudz apsmidziniet režģi ar eļļu, lai novērstu ēdiena piedegšanu, un novietojiet ēdiena režģa centrā. Vienmēr apakšā novietojiet paplāti, lai savāktu nopilējušo ēdiena eļļu un taukus. Ieteicams 10 minūtes uzsildīt cepeškrāsni.

**!** **Brīdinājums.** Grilēšanas laikā cepeškrāsns durvīm ir jābūt aizvērtām, un cepeškrāsns ir jāiestata 190 °C temperatūrā.

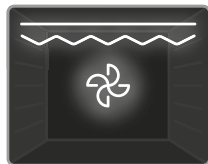

**Dubultās grilēšanas un ventilatora funkcija** Tiek ieslēgts cepeškrāsns termostats un brīdinājuma gaismas, un sāk darboties grila,

augšējais sildelements un ventilators. Šo funkciju izmanto, lai ātrāk grilētu biežākus ēdiena gabalus un grilētu ēdienus ar lielāku virsmu. Augšējais sildelements un grils tiek darbināts kopā ar ventilatoru, lai nodrošinātu vienmērīgu pagatavošanu. Izmantojiet cepeškrāsns augšējos plauktus. Nedaudz apsmidziniet režģi ar eļļu, lai novērstu ēdiena piedegšanu, un novietojiet ēdiena režģa centrā. Vienmēr apakšā novietojiet paplāti, lai savāktu nopilējušo ēdiena eļļu un taukus. Ieteicams 10 minūtes uzsildīt cepeškrāsni.

**!** **Brīdinājums.** Grilēšanas laikā cepeškrāsns durvīm ir jābūt aizvērtām, un cepeškrāsns ir jāiestata 190 °C temperatūrā.

## 4.2 GATAVOŠANAS TABULA

Funkcija	Ēdieni			
Nepārtraukti deg	Kārtainā mīkla	2 - 3 - 4	170–190	35–45
	Kūka	2 - 3 - 4	170–190	30–40
	Cepumi	2 - 3 - 4	170–190	30–40
	Sautēšana	2	175–200	40–50
	Vista	2 - 3 - 4	200	45–60
Ventilatora	Kārtainā mīkla	2 - 3 - 4	170–190	25–35
	Kūka	2 - 3 - 4	150–170	25–35
	Cepumi	2 - 3 - 4	150–170	25–35
	Sautēšana	2	175–200	40–50
	Vista	2 - 3 - 4	200	45–60
Turbo	Kārtainā mīkla	2 - 3 - 4	170–190	35–45
	Kūka	2 - 3 - 4	150–170	30–40
	Cepumi	2 - 3 - 4	150–170	25–35
	Sautēšana	2	175–200	40–50
Grilēšana	Grilētas gaļas bumbiņas	7	200	10–15
	Vista	*	190	50–60
	Karbonāde	6 - 7	200	15–25
	Bifšteks	6 - 7	200	15–25

\* Ja pieejams, gatavojiet ar vistas cepeša iesmu.



### 4.3 DIGITĀLĀ SKĀRIENTAIMERA IZMANTOŠANA



Funkciju apraksts	
A	Automātiskā gatavošana
🌡️	Termostata simbols
🕒	Gatavošanas laiks
🔒	Pogu bloķēšana
🔔	Minūtes atgādinājums
🕒	Režīma atgādinājums
—	Samazināšanas taimeris
+	Palielināšanas taimeris
23:59	Taimera rādījums

#### Taimera pielāgošana

Pirms uzsākt cepeškrāsns lietošanu, ir jāiestata laiks. Pēc strāvas savienojuma izveides displejā mirgo simboli "A" un "0:00".



1. Vienlaikus spiediet pogu "+" un "-". Punkts ekrāna vidū sāk mirgot.



2. Pielāgojiet laiku, kamēr tas mirgo, izmantojot pogas "+" un "-".

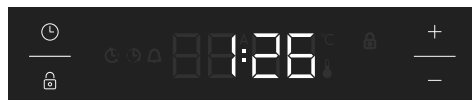

3. Pēc dažām sekundēm punkts pārstāj mirgot un turpina degt.

#### ⚠️ Pogu bloķēšana

Pogu bloķēšana automātiski aktivizējas pēc tam, kad taimeris nav izmantots 5 sekundes. Parādīsies un paliks degam simbols "🔒". Lai atbloķētu taimera pogas, nospiediet pogu "🔒" un turiet to nospiestu 2 sekundes. Pēc tam var veikt vēlamo darbību.

#### Brīdinājuma laika skaņas signāla regulēšana

Skaņas brīdinājuma signāla laiku var iestatīt jebkurai laika no **0:00** līdz **23:59**. Brīdinājuma skaņas signāla pielāgošana ir paredzēta tikai brīdinājuma nolūkos. Izmantojot šo funkciju, nevar aktivizēt cepeškrāsns.



1. Nospiediet "🕒". Simbols 🔔 sāk mirgot, un tiek rādīts "0:00".



2. Atlasiet vēlamo laiku, izmantojot pogas "+" un "-", kamēr mirgo 🔔.

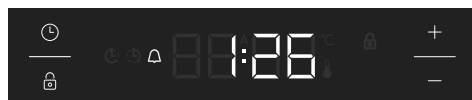

3. Simbols 🔔 turpina degt. Laiks tiek saglabāts, un brīdinājums tiek iestatīts.

Kad taimeris sasniedz nulli, atskan brīdinājuma signāls un ekrānā mirgo simbols 🔔. Nospiežot jebkuru pogu, skaņas signāls pārstāj skanēt un simbols 🔔 vairs netiek rādīts.

## Pusautomātiska laika pielāgošana (gatavošanas laiks)

Šī funkcija palīdz gatavot noteiktu laika periodu. Var iestatīt laika periodu no 0 līdz 10 stundām. Sagatavojiet pārtiku un ievietojiet to cepeškrāsnī.

1. Atlasiet vēlamo gatavošanas funkciju un temperatūru, izmantojot vadības pogas.



2. Nospiediet "⌚", līdz displeja ekrānā parādās simbols "dur" un ⌚. Mirgo simbols "A".



3. Atlasiet vēlamo gatavošanas laiku, izmantojot pogas "+" un "-".



4. Ekrānā tiek rādīts pašreizējais laiks un turpina degt simboli "A" un ⌚.

Kad taimeris sasniedz nulli, cepeškrāsns izslēdzas un atskan brīdinājuma signāls. Mirgo simboli "A" un ⌚. Abas vadības pogas pārslēdziet pozīcijā "0" un nospiediet jebkuru taimera pogu, lai apturētu brīdinājuma signālu. Nospiediet "⌚" uz 2 sekundēm, simbols "A" pazudīs un taimeris atslēgsies atpakaļ uz manuālo funkciju.

## Skaņas regulēšana

Lai pielāgotu skaņas brīdinājuma signāla skaļumu, kamēr tiek rādīts pašreizējais laiks 3 sekundes turiet nospiestu pogu "-", līdz atskan skaņas signāls. "ton1" parādās displeja ekrānā. Katru reizi, kad tiek nospiesta poga "-", atskan cits skaņas signāls. Pieejami četri dažādi skaņas signāli. Ja tiek atlasīts "OFF" (Izslēgt), visas

skaņas tiek izslēgtas, izņemot traukmes un kļūdas skaņu. Atlasiet vēlamu skaņas signālu un nespiediet nevienu pogu. Pēc Tsa brīža atlasītais skaņas signāls tiek saglabāts.

## Spilgtuma pielāgošana

Lai pielāgotu displeja ekrāna spilgtumu, nospiediet pogu "+" un turiet to nospiestu 3 sekundes. "br1" parādās displeja ekrānā. Katru reizi, kad tiek nospiesta poga "-", parādās citāds spilgtums.

## Termostata simbols

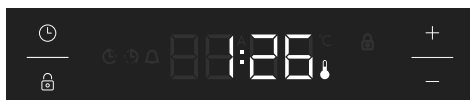

Termostata simbols (🌡️) automātiski aktivizējas termostata darbības laikā.

## 4.4 PIEDERUMI

### EasyFix restu statīvs

Pirms pirmās lietošanas reizes pilnībā notīriet piederumus ar siltu ūdeni, mazgāšanas līdzekli un mīkstu drānu.

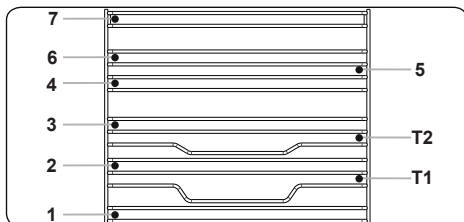

- Ievietojiet piederumu pareizajā pozīcijā krāsns iekšpusē.
- Atstājiet vismaz 1 cm atstarpi starp ventilatora pārsegiem un piederumiem.
- Rīkojieties uzmanīgi, kad izņemat gatavošanas trauku un/vai piederumus no krāsns. Karstie ēdieni un piederumi var radīt apdegumus.
- Piederumi karstumā var deformēties. Kad tie ir atdzisuši, tiek atgūst savu oriģinālo izskatu un veiktspēju.
- Paplātes un režģus var novietot jebkurā līmenī no 1. līdz 7.
- Teleskopiskās slīdes var novietot T1 un T2 līmenī.
- 3. līmenis ir ieteicams gatavošanai

vienā līmenī.

- T2 līmenis ir ieteicams gatavošanai vienā līmenī ar teleskopiskajām sliedēm.
- 2. un 4. līmenis ir ieteicams gatavošanai divos līmeņos.
- Pagriežamais režģis ir jānovieto 3. līmenī.
- T2 līmeni izmanto pagriežamajam režģim, novietojot uz teleskopiskajām sliedēm.

\*\*\*\* Piederumi var atšķirties atkarībā no iegādātā modeļa.

### Dziļā paplāte

Dziļā paplāte tiek lietota sautējumu pagatavošanai.

Ievietojiet paplāti jebkurā plauktā un spiediet to līdz galam, lai pārliecinātos, vai ir ievietota pareizi.

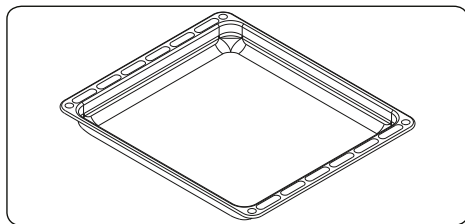

### Seklā paplāte

Seklā paplāte tiek lietota konditorejas izstrādājumu gatavošanai.

Ievietojiet paplāti jebkurā plauktā un spiediet to līdz galam, lai pārliecinātos, vai ir ievietota pareizi.

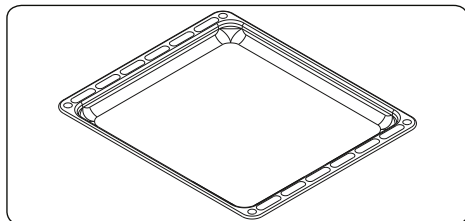

### Režģa plaukts ar Easyfix pilnas izvilšanas teleskopisko sliedi

Teleskopiskās sliedes izvirszās pilnībā uz āru, lai nodrošinātu vieglu piekļuvi ēdienam.

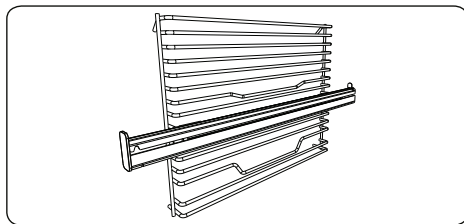

### Teleskopiskās sliedes

Pirms pirmās lietošanas reizes pilnībā notīriet piederumus ar siltu ūdeni, mazgāšanas līdzekli un mīkstu drānu.

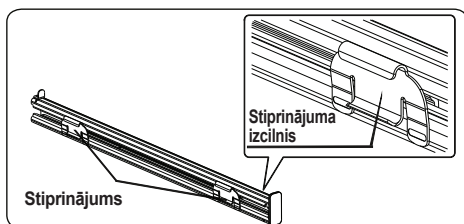

- Teleskopisko sliežu novietojums uz režģa plaukta tiek nostiprināts ar stiprinājuma izciņšiem uz stiprinājumiem.
- Noņemiet sānu sliedes. Skatiet sadaļu "Režģa plaukta izņemšana".

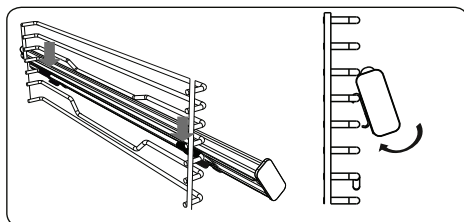

- Uz katras teleskopiskās sliedes ir augšējie un apakšējie stiprinājumi, kas nodrošina iespēju novietot sliedes.
- Teleskopiskās sliedes virsējos stiprinājumus uzāķējiet uz sānu plaukta līmeņa atsaucēs režģa un vienlaikus spiediet apakšējos stiprinājumus, līdz stiprinājumi ar klikšķi ievietojas sānu plaukta līmeņa stiprinājuma režģī.
- Lai noņemtu, satveriet sliedes priekšdaļu un apgriezta secībā atkārtojiet iepriekšējās norādes.

### Režģis

Režģis tiek lietots grilēšanai vai ēdiena gatavošanai mikroviļņu krāsnij paredzētā traukā.

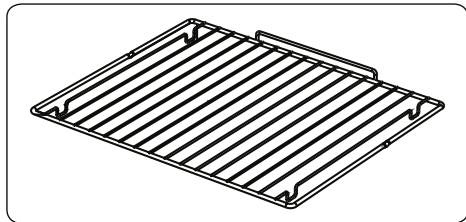

### **BRĪDINĀJUMS!**

Uzstādiet režģi pareizi atbilstošajā cepeškrāsns plauktā un spiediet to uz aizmuguri.

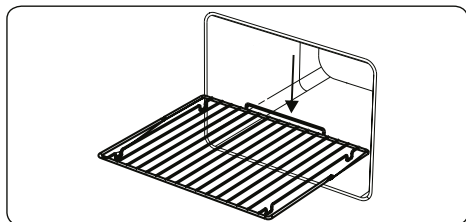

### **Cepeškrāsns durvis ar kluso aizvēršanu**

Cepeškrāsns durvis pašas lēnām aizveras, ja tās tiek atlaistas tieši pirms aizvērtas pozīcijas.

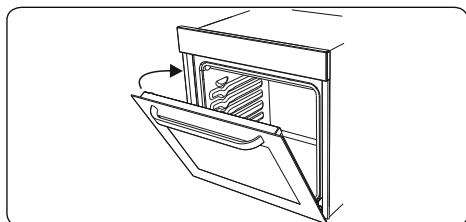

### **Ūdens savācējs**

Dažos gatavošanas gadījumos uz cepeškrāsns durvju iekšējā stikla var parādīties kondensāts. Tā nav izstrādājuma kļūda.

Atveriet cepeškrāsns durvis grilēšanas pozīcijā un 20 sekundes atstājiet šādā pozīcijā.

Ūdens var nopilēt uz savācēja.

Atdzesējiet cepeškrāsns un noslaukiet durvju iekšpusi ar sausu dvieli. Šī procedūra ir jāveic regulāri.

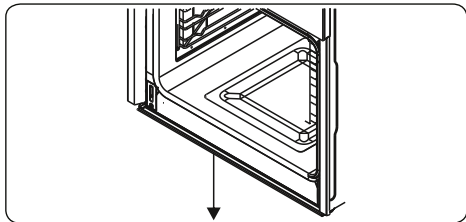

## 5. TĪRĪŠANA UN APKOPE

### 5.1 TĪRĪŠANA

**BRĪDINĀJUMS!** Pirms ierīces tīrīšanas izslēdziet to un ļaujiet tai atdzist.

#### Vispārējie norādījumi

- Pirms tīrīšanas materiālu izmantošanas uz ierīces pārbaudiet, vai tie ir atbilstoši un ražotāja ieteikti.

- Lietojiet ziedes vai šķidrās tīrīšanas līdzekļus, kas nesatūr daļiņas. Nelietojiet kodīgas ziedes, abrazīvus tīrīšanas pulverus, raupju stieplu sūkļus un cietus rīkus, jo tie var sabojāt krāsns virsmu.

 Nelietojiet tīrīšanas līdzekļus, kas satur daļiņas, jo tie var saskrāpēt ierīces stiklu, emaljētās un/vai krāsotās detaļas.

- Ja noplūst kādi šķidrums, tie nekavējoties jāsavāc, lai izvairītos no detaļu bojājumiem.

 Ierīces daļu tīrīšanai nelietojiet tvaika tīrītājus.

#### Cepeškrāsns iekšpuses tīrīšana

- Krāsns emaljēto iekšpusi vislabāk ir tīrīt, kad tā ir silta.

- Pēc katras lietošanas reizes noslaukiet cepeškrāsni ar mīkstu drāniņu, kas samitrināta ziepjūdenī. Pēc tam vēlreiz noslaukiet krāsni ar mitru drāniņu un nožāvējiet.

- Lai pilnībā notīrītu krāsni, var būt jāizmanto šķidrās tīrīšanas līdzekļi.

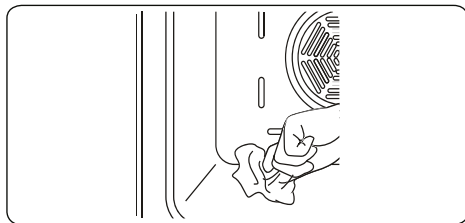



#### Stikla daļu tīrīšana

- Regulāri tīriet ierīces stikla daļas.
- Izmantojiet stikla tīrīšanas līdzekļi, lai tīrītu stikla daļu iekšpusi un ārpusi. Pēc tam pilnībā noskalojiet un nosusiniet ar sausu drāniņu.

#### Nerūsējošā tērauda daļu tīrīšana (ja pieejamas)

- Regulāri tīriet ierīces nerūsējošā tērauda daļas.
- Noslaukiet nerūsējošā tērauda daļas ar ziepjūdeni samitrinātu mīkstu drāniņu. Pēc tam pilnībā nosusiniet ar sausu drāniņu.

 Netīriet nerūsējošā tērauda daļas, kamēr tās ir karstas no gatavošanas.

 Neatstājiet etiķi, kafiju, pienu, sāli, ūdeni, citronu vai tomātu sulu ilgstoši uz nerūsējošā tērauda.

#### Krāsoto virsmu tīrīšana (ja pieejamas)

- Tomātu, tomātu pastas, kečupa, citrona, eļļas atvasinājumu, piena, cukurotu ēdienu, cukurotu dzērienu un kafijas traipi ir nekavējoties jātīra ar drāniņu, kas samitrināta siltā ūdenī. Ja šie traipi netiek tīrīti un tie nožūst uz virsmām, tos NEDRĪKST berzēt ar cietiem priekšmetiem (asiem priekšmetiem, tērauda vai plastmasas stieplēm, virsmu bojājošiem trauku sūkļiem) vai tīrīšanas līdzekļiem, kas satur augstu spirta līmeni, traipu noņēmējus, attaukotājus, virsmu abrazīvās ķīmiskās vielas. Pretējā gadījumā uz krāsotajām virsmām var rasties korozija un parādīties traipi. Ražotājs neuzņemas atbildību par nekādiem bojājumiem, ko izraisa neatbilstoši tīrīšanas izstrādājumi vai metodes.

#### Iekšējā stikla izņemšana

Pirms tīrīšanas ir jānoņem krāsns durvis, kā parādīts tālāk.

1. Spiediet stiklu virzienā **B** un atbrīvojiet no skavām (**x**). Spiediet stiklu uz āru virzienā **A**.

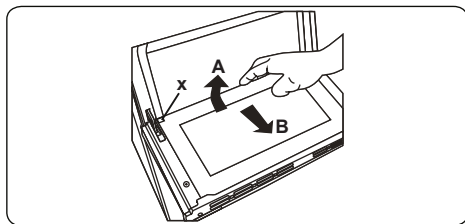

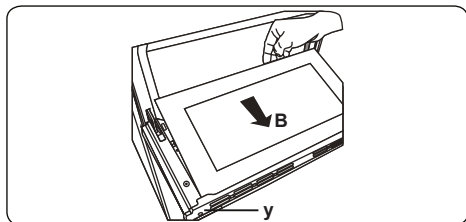

Lai nomainītu iekšējo stiklu, rīkojieties, kā norādīts tālāk.

2. Spiediet stiklu uz priekšu un zem stiprinājuma skavām (**y**), virzienā **B**.

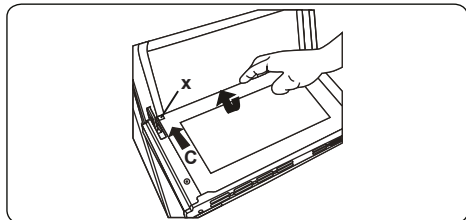

3. Spiediet stiklu zem stiprinājuma skavām (y), virzienā B.



 Ja krāsns durvīm ir trīskāršā stikla durvis, trešo stikla slāni iespējams izņemt tādā pat veidā kā otro stikla slāni.

### Krāsns durvju noņemšana

Pirms krāsns durvju stikla tīrīšanas ir jānoņem krāsns durvis, kā redzams tālāk.

1. Atveriet krāsns durvis.

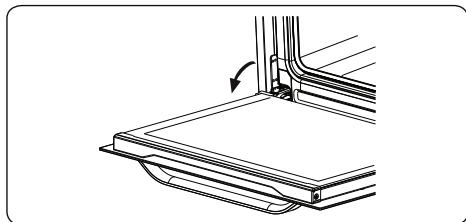

2. Atveriet fiksācijas mehānismu (a) (ar skrūvgrieža palīdzību) līdz gala pozīcijai.

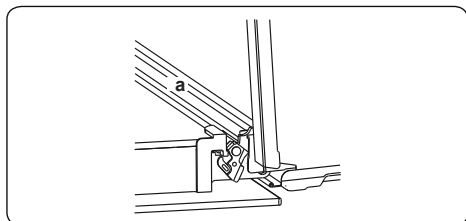

3. Aizveriet durvis, līdz tas gandrīz sasniedz pilnībā aizvērtu pozīciju, un noņemiet durvis, velkot tās uz savu pusi.

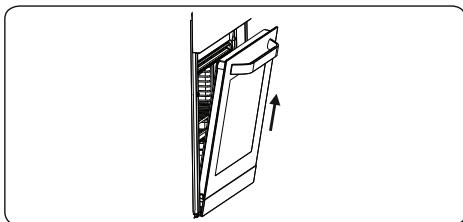

### Režģa plaukta izņemšana

Lai izņemtu režģa plauktu, velciet režģa plauktu, kā parādīts attēlā. Kad atbrīvojat to no skavām (a), paceliet augšup.

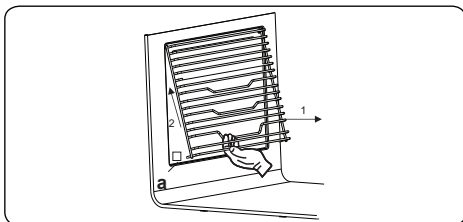

## 5.2 UZTURĒŠANA

**!** **BRĪDINĀJUMS.** Šīs ierīces apkopi drīkst veikt tikai pilnvarots apkalpes dienesta darbinieks vai kvalificēts tehniskais darbinieks.

### Krāsns spuldzes maiņa

**!** **BRĪDINĀJUMS.** Pirms ierīces tīrīšanas izslēdziet to un ļaujiet tai atdzist.

- Noņemiet stikla lēcas, pēc tam izņemiet spuldzi.
- Ievietojiet jauno spuldzi (noturīgu pret 300 °C temperatūru), lai nomainītu izņemto spuldzi (230 V, 15–25 vati, E14 veids).
- Uzlieciet stikla lēcu, un krāsns ir gatavs izmantošanai.
- Produkts satur G energoefektivitātes klases gaismas avotu.
- Gaismas avotu nevar aizstāt galalietotājs. Nepieciešams pēc pārdošanas serviss.
- Komplektā iekļautais gaismas avots nav paredzēts lietošanai citos lietojumos.

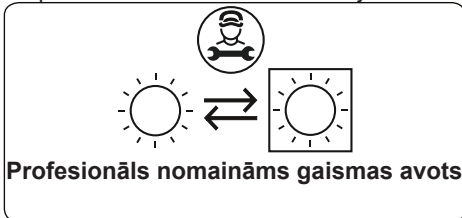

**!** Lampas konstrukcija ir īpaši paredzēta lietošanai mājāsaimniecības ēdienu gatavošanas ierīcēs. Tā nav paredzēta mājāsaimniecības telpu apgaismojumam.

## 6. PROBLĒMU NOVĒRŠANA UN PĀRVIETOŠANA

### 6.1 PROBLĒMU NOVĒRŠANA



Ja joprojām pēc šo pamata problēmu novēršanas darbību pārbaudes problēma turpinās, sazinieties ar pilnvarota servisa centra personālu vai kvalificētu tehnisko darbinieku.

Problēma	Iespējamais iemesls	Risinājums
Cepeškrāns nevar ieslēgt.	Strāvas padeve ir izslēgta.	Pārbaudiet, vai ir ieslēgta strāvas padeve. Pārbaudiet arī to, vai virtuves ierīce darbojas.
Neizdala karstumu vai neuzsilst.	Cepeškrāsns temperatūras vadība ir iestatīta pareizi. Cepeškrāsns durvis ir atstātas atvērtas.	Pārbaudiet, vai cepeškrāsns temperatūras vadības poga ir iestatīta pareizi.
Nedarbojas cepeškrāsns apgaismojums (ja pieejams).	Bojāta spuldze. Elektriskā padeve ir atvienota vai izslēgta.	Nomainiet spuldzi atbilstoši norādījumiem. Pārlicinieties, vai strāvas padeve ir ieslēgta pie sienas kontaktrozetes.
Gatavošana cepeškrāsnī nav vienmērīga.	Cepeškrāsns plaukti ir novietoti nepareizi.	Pārbaudiet, vai tiek izmantotas ieteiktās temperatūras un plauktu pozīcijas. Bieži neatveriet krāsns durvis, ja vien negatavojat ēdienu, kuru nepieciešams apgriezt. Ja bieži atverat durvis, temperatūra krāsns iekšpusē samazinās, un tas var ietekmēt gatavošanas rezultātu.
Taimera pogas nevar nospiegt pareizi.	Starp taimera pogām ir iespiests kāds svešķermenis. Skāriena modelis: mitrums uz vadības paneļa. Ir iestatīta bloķēšanas slēdzene.	Izņemiet svešķermeņus un mēģiniet vēlreiz. Likvidējiet mitrumu un mēģiniet vēlreiz. Pārbaudiet, vai ir iestatīta bloķēšanas slēdzene.
Cepeškrāsns ventilators (ja pieejams) ir skaļš.	Cepeškrāsns plaukti vibrē.	Pārbaudiet, vai cepeškrāsns ir līmenī. Pārbaudiet, vai plaukti un citi maizes izstrādājumi nav vibrējoši vai nesaskaras ar cepeškrāsns aizmugurējo paneli.

### 6.2 PĀRVIETOŠANA

Ja nepieciešams pārvietot izstrādājumu, izmantojiet oriģinālo izstrādājuma iepakojumu un pārvietojiet, izmantojot oriģinālo kastī. Ievērojiet transportēšanas norādes uz iepakojuma. Pielīmējiet visas atsevišķās detaļas pie ierīces, lai pārvietošanas laikā novērstu izstrādājuma bojājumus.



Ja nav pieejams oriģinālais iepakojums, sagatavojiet pārvietošanas kastī, lai ierīce, it īpaši ierīces ārējās virsmas, ir aizsargāta pret ārējiem apdraudējumiem.



### Hvala, ker ste izbrali ta izdelek.

Ta uporabniški priročnik vsebuje pomembne varnostne informacije in navodila glede delovanja in vzdrževanja naprave.

Pred uporabo naprave si vzemite čas in preberite ta uporabniški priročnik ter ga shranite za kasnejšo uporabo.

Ikona	Tip	Pomen
	<b>OPOZORILO</b>	Resna poškodba ali smrtna nevarnost
	<b>NEVARNOST ELEKTRIČNEGA UDARA</b>	Tveganje za nevarno napetost
	<b>POŽAR</b>	Opozorilo; nevarnost požara/vnetljivi materiali
	<b>SVARILO</b>	Tveganje za poškodbo ali poškodbo lastnine
	<b>POMEMBNO/OPOMBA</b>	Pravilno upravljanje sistema

# VSEBINA

1.VARNOSTNA NAVODILA.....	3
1.1 Splošna varnostna opozorila .....	3
1.2 Namestitvena opozorila.....	5
1.3 Med uporabo .....	6
1.4 Med čiščenjem in vzdrževanjem.....	7
2.NAMESTITEV IN PRIPRAVA ZA UPORABO .....	9
2.1 Navodila za monterja.....	9
2.2 Namestitev pečice .....	9
2.3 Električna povezava in varnost.....	10
3.LASTNOSTI IZDELKA.....	12
4.UPORABA IZDELKA .....	13
4.1 Funkcije pečice.....	13
4.2 Tabela kuhanja .....	14
4.3 Uporaba digitalnega časovnika na dotik.....	15
4.4 Dodatki .....	16
5.ČIŠČENJE IN VZDRŽEVANJE .....	19
5.1 Čiščenje.....	19
5.2 Vzdrževanje.....	21
6.ODPRAVLJANJE TEŽAV IN PREVOZ .....	22
6.1 Odpravljanje težav.....	22
6.2 Prevoz .....	22

# 1. VARNOSTNA NAVODILA

- Pred uporabo naprave natančno preberite vsa navodila in jih shranite na priročnem mestu, če jih boste potrebovali.
- Ta priročnik je bil pripravljen za več kot en model, zato vaša naprava morda nima nekaterih lastnosti, opisanih v priročniku. Zato je posebej pomembno, da ste pri branju tega priročnika še posebej pozorni na slike.

## 1.1 SPLOŠNA VARNOSTNA OPOZORILA

- To napravo lahko uporabljajo otroci, stari 8 let ali več in osebe, ki imajo zmanjšane telesne, čutne ali umske zmožnosti ali so brez izkušenj in znanja, če so pod nadzorom ali so prejele navodila za varno uporabo naprave in razumejo vpletena tveganja. Otroci se z napravo ne smejo igrati. Otroci ne smejo opravljati čiščenja ali vzdrževanja naprave brez nadzora.

**⚠ OPOZORILO:** Naprava in njeni dostopni deli postanejo vroči med uporabo. Pazite, da se ne dotaknete grelnih elementov. Otroci, mlajši od 8 let, se ne smejo približevati napravi brez nadzora.

**🔥 ⚠ OPOZORILO:** Nevarnost požara: Na kuhalnih površinah ne shranjujte stvari.

**⚡ ⚠ OPOZORILO:** Če je površina razpokana, izklopite napravo, da ne pride do električnega udara.

- Naprave ne upravljajte z zunanjim časovnikom ali ločenim sistemom za daljinski nadzor.
- Med uporabo se bo naprava segrela. Pazite, da se ne dotaknete grelnih elementov znotraj pečice.
- Po zelo kratkem času uporabe ročaji postanejo vroči.

- Za čiščenje stekla vrat pečice in drugih površin pečice ne uporabljajte abrazivnih čistil ali žičnatih gobic. saj lahko opraskajo površino, kar lahko povzroči razbitje steklenih vrat ali poškodbo površin.
- Ne uporabljajte parnih čistilnikov za čiščenje naprave.

 **OPOZORILO:** Da se izognete možnosti električnega udara, pred zamenjavo luči poskrbite, da je naprava izklopljena.

 **POZOR:** Med kuhanjem ali pečenjem so lahko dostopni deli vroči. Kadar je naprava v uporabi, poskrbite, da se ji otroci ne približujejo.

- Vaša naprava je proizvedena v skladu z ustreznimi lokalnimi in mednarodnimi standardi in predpisi.
- Vzdrževanje in popravila smejo izvajati le pooblašteni serviserji. Namestitev in popravila, ki jih izvede nepooblašteni serviser, so lahko nevarna. Kakršno koli spreminjanje specifikacij naprave je lahko nevarno. Neprimerna varovala kuhalne plošče lahko povzročijo nesreče.
- Pred priključitvijo naprave preverite, da so lokalni pogoji distribucije (narava plina in plinskega tlaka ali električne napetosti in frekvence) in specifikacije naprave združljivi. Specifikacije za to napravo so navedene na etiketi.

 **POZOR:** Ta naprava je zasnovana samo za peko hrane in je namenjena le za notranjo uporabo v gospodinjstvu. Ne sme se uporabljati za druge namene, kot je npr. negospodinjska uporaba, v poslovnem okolju ali za ogrevanje prostorov.

- Naprave po poskušajte dvigniti ali premakniti z vlečenjem ročajev na vratih pečice.
- Sprejeti so bili vsi mogoči ukrepi za zagotavljanje

vaše varnosti. Ker se lahko steklo zlomi, bodite previdni pri čiščenju, da stekla ne opraskate. Poskrbite, da s pripomočki ne boste udarjali ali trkali po steklu.

- Pazite, da med namestitvijo napajalni kabel ni zagozden. Če je napajalni kabel poškodovan, ga mora zamenjati proizvajalec, serviser ali podobna usposobljena oseba, da bi se izognili tveganjem.
- Medtem ko so vrata pečice odprta, otroci ne smejo plezati po vratih ali sedeti na njih.
- Poskrbite, da se otroci in domače živali ne bodo zadrževali v bližini naprave.

## **1.2 NAMESTITVENA OPOZORILA**

- Naprave ne uporabljajte, preden ni dokončno nameščena.
- Napravo mora namestiti pooblaščen serviser. Proizvajalec ni odgovoren za škodo, ki bi jo lahko povzročila neustrezna postavitvev in namestitvev s strani nepooblaščenih oseb.
- Ko je naprava razpakirana, preverite, da se med prevozom ni poškodovala. V primeru okvare naprave ne uporabljajte in se nemudoma obrnite na pooblaščen servis. Ker so materiali embalaže (najlon, spenjači, stiropor itd.) lahko nevarni za otroke, jih nemudoma zberite in odstranite.
- Napravo zaščitite pred atmosferskimi vplivi. Ne izpostavljajte je soncu, dežju, snegu, prahu ali preveliki vlagi.
- Materiali, ki obdajajo napravo (npr. kuhinjske omarice), morajo biti sposobni vzdržati temperaturo najmanj 100 °C.
- Da se izognete pregrevanju, naprave ne smete namestiti za dekorativna vrata.

### 1.3 MED UPORABO

- Pri prvi uporabi pečice lahko opazite rahel vonj. To je popolnoma normalno in je posledica izolacijskih materialov na grelnih elementih. Predlagamo, da pred prvo uporabo pečico pustite prazno in jo za 45 minut nastavite na najvišjo temperaturo. Poskrbite, da bo okolje, v katerem je nameščen izdelek, dobro prezračeno.
- Po končanem pečenju vrata pečice previdno odprite. Vroča para iz pečice lahko povzroči opekline.
- Med delovanjem v napravo ali v bližino naprave ne dajajte vnetljivih ali gorljivih materialov.
- Za odstranjevanje hrane iz pečice uporabljajte rokavice za pečico.
- Pečice v nobenem primeru ne obložite z aluminijasto folijo, saj lahko pride do pregrevanja.
- Med kuhanjem ne postavljajte posode ali pekačev neposredno na dno pečice. Podstavek se zelo segreje in na izdelku lahko pride do poškodb.

 Štedilnika ne pustite nenadzorovanega, medtem ko kuhate s trdo ali tekočo maščobo. Pri močnem segrevanju se lahko vnamejo. Nikoli ne vlivajte vode na ogenj, ki ga povzroči olje. Namesto tega izklopite štedilnik in ponev pokrijte s pokrovom ali požarno odejo.

- Če izdelka dlje časa ne boste uporabljali, izklopite glavno krmilno stikalo.
- Pazite, da so kontrolni gumbi naprave vedno v položaju »0« (ustavljeno), ko naprave ne uporabljate.
- Pladenj nagnite, ko ga potegnete ven. Ko hrano jemljete iz pečice, pazite, da je ne razlijete ali da

vam ne pade.

- Ko so vrata pečice odprta, nanje ničesar ne postavljajte. To lahko povzroči neravnovesje pečice ali poškoduje vrata.
- Brisač, krp ali oblačil ne obešajte na napravo ali njene ročaje.

#### **1.4 MED ČIŠČENJEM IN VZDRŽEVANJEM**

- Pred izvajanjem kakršnega koli čiščenja ali vzdrževanja poskrbite, da bo naprava izklopljena iz omrežja.
- Ne odstranite kontrolnih gumbov, da bi očistili nadzorno ploščo.
- Da bi ohranili učinkovitost in varnost naprave, vam priporočamo, da vedno uporabljate originalne rezervne dele in da pokličete naše pooblašcene serviserje, če je to potrebno.

## Izjava o skladnosti CE

**CE** Zagotavljamo, da so naši izdelki skladni z ustreznimi evropskimi direktivami, sklepi in predpisi ter zahtevami, ki so navedene v referenčnih standardih.

Ta naprava je bila zasnovana za uporabo pri kuhanju doma. Vsaka druga uporaba (kot je ogrevanje prostora) je neprimerna in nevarna.

 Navodila za uporabo se nanašajo na več modelov. Opazite lahko razlike med temi navodili in svojim modelom.

## Odlaganje stare naprave



Ta simbol na izdelku ali embalaži označuje, da z izdelkom ne smete ravnati kot z običajnimi gospodinjskimi odpadki. Predati ga morate na ustrezno zbiralno mesto za recikliranje električne in elektronske opreme. S pravilnim odlaganjem tega izdelka boste pomagali preprečiti morebitne negativne posledice na okolje in zdravje ljudi, do česar lahko pride v primeru neustreznega odstranjevanja tega izdelka. Za bolj podrobne informacije o recikliranju tega izdelka se obrnite na lokalni mestni urad, službo za odlaganje gospodinjskih odpadkov ali trgovca, pri katerem ste izdelek kupili.



## 2. NAMESTITEV IN PRIPRAVA ZA UPORABO

**!** **OPOZORILO:** To napravo mora namestiti pooblaščen serviser ali usposobljen tehnik v skladu z navodili v tem priročniku in v skladu z veljavnimi lokalnimi predpisi.

- Nepravilna namestitev lahko povzroči škodo in poškodbo, za katero proizvajalec ne prevzema nobene odgovornosti, garancija pa ne velja.
- Pred namestitvijo preverite, da so lokalni pogoji distribucije (električna napetost in frekvenca) in nastavitve naprave združljivi. Pogoji nastavitve za to napravo so navedeni na etiketi.
- Upoštevat je treba zakone, odloke, direktive in standarde, ki veljajo v državi uporabe (varnostni predpisi, ustrezno recikliranje v skladu s predpisi itd.).
- Če izdelek vsebuje odstranljiva vodila za police (rešetke) in uporabniški priročnik vključuje recepte, kot je jogurt, je treba rešetke odstraniti in pečica mora delovati v določenem načinu kuhanja. Informacije o odstranitvi žične police so vključene v razdelek ČIŠČENJE IN VZDRŽEVANJE.

### 2.1 NAVODILA ZA MONTERJA

#### Splošna navodila

- Odstranite embalažni material z

naprave in dodatkov ter preverite, da naprava ni poškodovana. Če sumite, da obstaja kakršna koli poškodba, naprave ne uporabljajte in se nemudoma obrnite na pooblaščenega serviserja ali usposobljenega tehnika.

- Poskrbite, da v neposredni bližini naprave ni vnetljivih ali gorljivih materialov kot so zavese, olja, krpe, itd., ki hitro zagorijo.
- Delovna površina in pohoščeno, ki obkroža napravo mora biti izdelano iz materialov, ki so odporni na temperature nad 100 °C.
- Naprave ne nameščajte neposredno nad pomivalni stroj, hladilnik, zamrzovalnik, pralni stroj ali sušilni stroj.

### 2.2 NAMESTITEV PEČICE

Naprave imajo priložen komplet za namestitev in jih je mogoče namestiti v delovne površine ustreznih dimenzij. Dimenzije za namestitev grelne plošče in pečice so podane v nadaljevanju.

A (mm)	557	min./maks. F (mm)	560/580
B (mm)	550	min. G (mm)	555
C (mm)	595	min. H/I (mm)	600/590
D (mm)	575	min. J/K (mm)	5/10
E (mm)	576		

Namestitev pod delovnim pultom

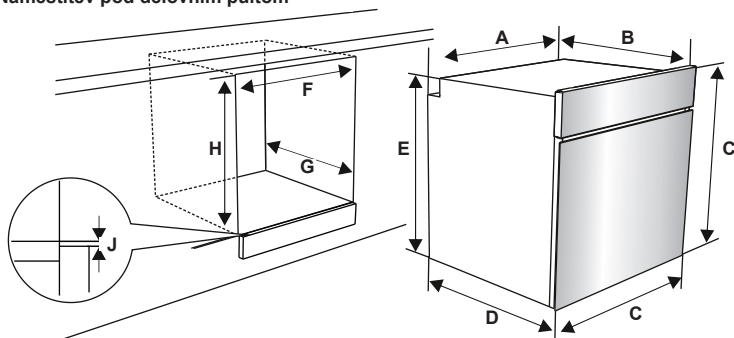

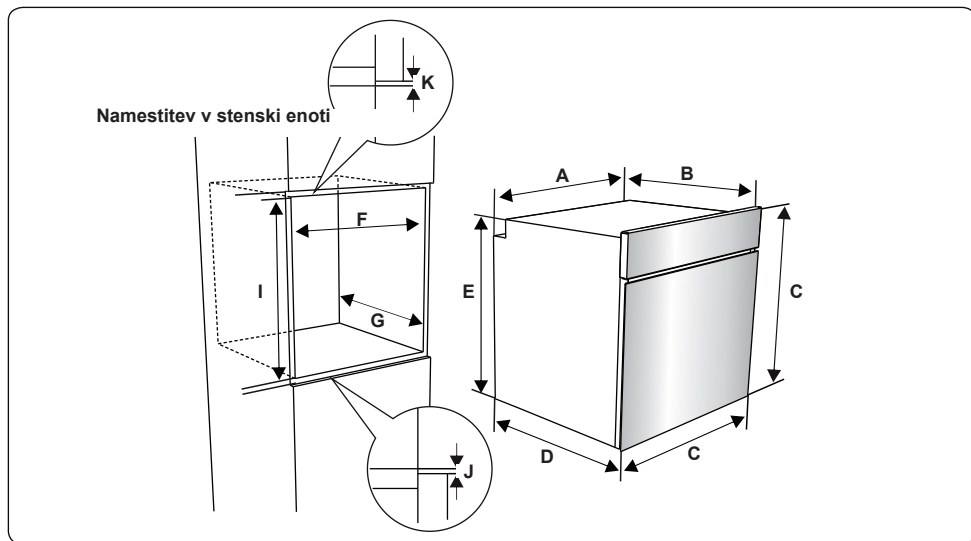

Po vzpostavitvi električnih povezav pečico vstavite v kuhinjsko omarico, tako da jo potisnete naprej. Odprite vrata pečice in vstavite dva vijaka v luknji na okvirju pečice. Medtem ko se okvir izdelka dotika lesene površine kuhinjske omarice, privijte vijake.

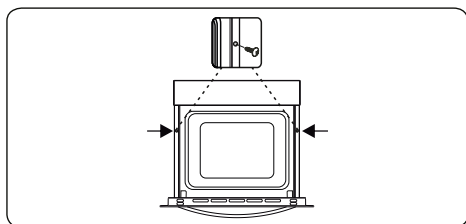

### 2.3 ELEKTRIČNA POVEZAVA IN VARNOST

**⚠ OPOZORILO:** Električno povezavo te naprave mora izvesti pooblaščen servisler ali usposobljen električar v skladu z navodili v tem priročniku in v skladu z veljavnimi lokalnimi predpisi.

**⚠ OPOZORILO: NAPRAVA MORA BITI OZEMLJENA.**

- Preden napravo priključite na električno napajanje, preverite skladnost nazivne napetosti naprave (odtiskane na identifikacijski ploščici naprave) z razpoložljivo omrežno napetostjo, omrežno električno ožičenje pa mora biti sposobno obvladati nazivno moč naprave (prav tako navedeno na identifikacijski ploščici).

- Med nameščanjem uporabite samo izolirane kable. Nepravilna priključitev lahko poškoduje napravo. Če je omrežni kabel poškodovan in ga je treba zamenjati, mora to opraviti usposobljeno osebje.
- Ne uporabljajte adapterjev, več vtičnic in/ali podaljškov.
- Napajalni kabel ne sme biti v bližini vročih delov naprave in ga ne smete upogibati ali stiskati. Drugače se lahko kabel poškoduje in povzroči kratek stik.
- Če naprava z omrežjem ni povezana s pomočjo vtiča, uporabite prekinjevalec stikala za vse pole (z vsaj 3 mm kontaktnega prostora), da boste izpolnjevali varnostne predpise.
- Naprava je zasnovana za napajanje 220-240V. Če je vaše napajanje drugačno, se obrnite na pooblaščenega servislerja ali usposobljenega električarja.
- Napajalni kabel (H05VV-F) mora biti dovolj dolg, da ga lahko priključite v napravo, tudi če naprava stoji na sprednji strani kuhinjske omarice.
- Prepričajte se, da so vsi priključki dovolj pritrjeni.
- Napajalni kabel pritrдите v kabelsko sponko in zaprite pokrov.
- Priključek priključne omarice se nahaja

na priključni omarici.

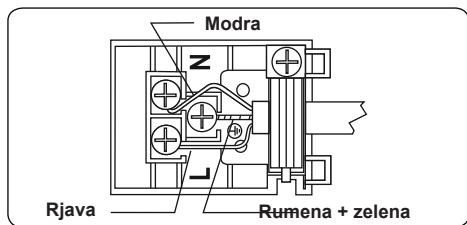

### 3. LASTNOSTI IZDELKA

 **Pomembno:** Specifikacije za izdelek se razlikujejo in videz vaše naprave se lahko razlikuje od naprave, prikazane na slikah v nadaljevanju.

**Seznam delov:**

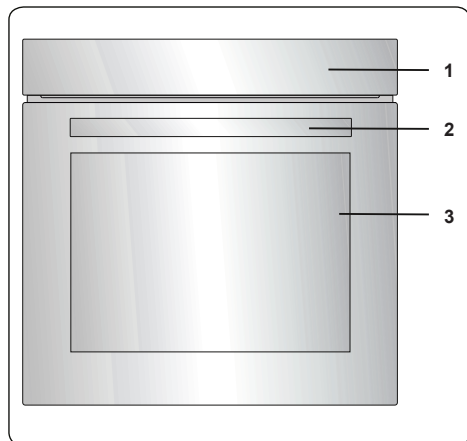

1. Nadzorna plošča
2. Ročaj na vratih pečice
3. Vrata pečice

**Nadzorna plošča**

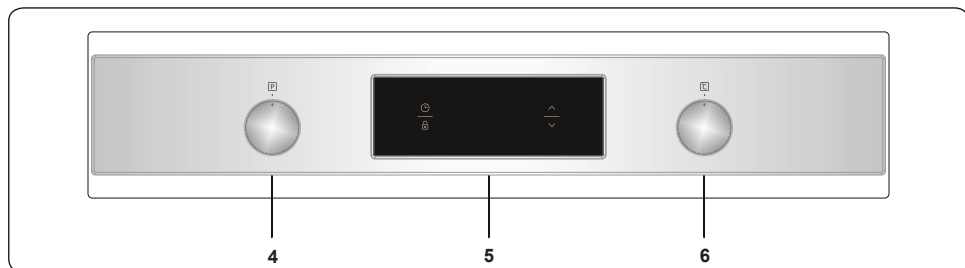

4. Kontrolni gumb za funkcijo pečice
5. Časovnik
6. Termostatski gumb pečice

## 4. UPORABA IZDELKA

### 4.1 FUNKCIJE PEČICE

\* Funkcije vaše pečice se lahko razlikujejo zaradi modela vašega izdelka.

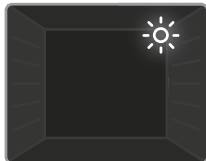

**Luč pečice:** Zasvetila bo samo luč pečice. Med trajanjem funkcije pečenja bo še naprej svetila.



**Funkcija odtajanja:** Opozorilne lučke pečice bodo zasvetile in ventilator bo začel delovati. Če želite uporabiti funkcijo odtajanja, zamrznjeno

hrano položite v pečico na polico, ki se nahaja v tretji reži od spodaj navzgor. Priporočeno je, da pod hrano, ki se odtaja, postavite pladenj in tako ujamete vodo, ki se nabira od taljenja ledu. Ta funkcija ne bo skuhala ali spekla vaše hrane, ampak jo bo samo pomagala odtaliti.



**Funkcija turbo:** Termostat pečice in opozorilne lučke pečice se vklopijo, okrogli grelni element in ventilator začneta delovati. Funkcija turbo

enakomerno razporedi toploto po pečici, tako da se vsa hrana enakomerno speče. Priporočeno je, da pečico predhodno segrevate 10 minut.



**Funkcija statičnega pečenja:** Termostat pečice in opozorilne lučke pečice se vklopijo, zgornji in spodnji grelni element začneta delovati. Funkcija statičnega

pečenja oddaja toploto in zagotavlja enakomerno pečenje hrane. To je idealno za pripravo peciv, tort, pečenih testenin, lazanje in pice. Pri tej funkciji je priporočeno 10 minut predhodno segrevati pečico in hrano peči samo na eni polici naenkrat.



### Funkcija ventilatorja:

Termostat pečice in opozorilne lučke pečice se vklopijo, zgornji in spodnji grelni element ter ventilator začnejo delovati. Ta

funkcija je primerna za peko peciva. Pečenje se izvede s spodnjim in zgornjim grelnim elementom znotraj pečice in s pomočjo ventilatorja, ki omogoča kroženje zraka, kar daje jedem rahel učinek žara. Priporočeno je, da pečico predhodno segrevate 10 minut.



### Funkcija pice:

Termostat pečice in opozorilne lučke pečice se vklopijo, okrogli in spodnji grelni element ter ventilator začnejo delovati. Ta

funkcija je idealna za enakomerno pečenje hrane, kot je pica, v kratkem času. Medtem ko ventilator enakomerno razporedi toploto po pečici, spodnji grelni element zagotavlja pečenje hrane.

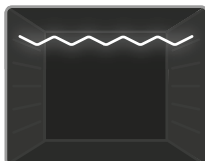

### Funkcija žara:

Termostat pečice in opozorilne lučke pečice se vklopijo, grelni element žara začne delovati. Ta funkcija se uporablja

za pečenje na žaru in pečenje hrane na zgornjih policah pečice. Mrežo rahlo premažite z oljem, da se hrana ne bo prijemala, in položite hrano na sredino mreže. Pod hrano vedno postavite pladenj, da ujamete kapljice olja ali maščobe. Priporočeno je, da pečico predhodno segrevate 10 minut.



**Opozorilo:** Ko pečete na žaru, morajo biti vrata pečice zaprta, temperatura pečice pa mora biti nastavljena na 190 °C.

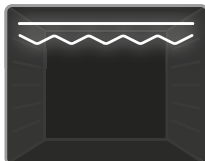

### Funkcija hitrejšega žara:

Termostat pečice in opozorilne lučke pečice se vklopijo, grelni element žara in zgornji grelni element začneta delovati. Ta

funkcija se uporablja za hitrejše pečenje na žaru in pečenje hrane na žaru z večjo površino, kot je pečenje mesa. Uporabite zgornje police pečice. Mrežo rahlo premažite z oljem, da se hrana ne bo prijemala, in položite hrano na sredino

mreže. Pod hrano vedno postavite pladenj, da ujamete kapljice olja ali maščobe. Priporočeno je, da pečico predhodno segrevate 10 minut.

**! Opozorilo:** Ko pečete na žaru, morajo biti vrata pečice zaprta, temperatura pečice pa mora biti nastavljena na 190 °C.

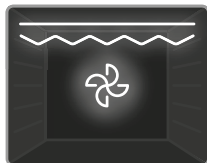

**Funkcija dvojnega žara in ventilatorja:**

Termostat pečice in opozorilne lučke pečice se vklopijo, grelni element žara, zgornji grelni element

in ventilator začnejo delovati. Funkcija se uporablja za hitrejšo pečenje debelejših hrane na žaru in za pečenje na žaru hrane z večjo površino. Grelni elementi in žar delujejo skupaj z ventilatorjem in zagotavljajo enakomerno pečenje.

Uporabite zgornje police pečice. Mrežo rahlo premažite z oljem, da se hrana ne bo prijemala, in položite hrano na sredino mreže. Pod hrano vedno postavite pladenj, da ujamete kapljice olja ali maščobe. Priporočeno je, da pečico predhodno segrevate 10 minut.

**! Opozorilo:** Ko pečete na žaru, morajo biti vrata pečice zaprta, temperatura pečice pa mora biti nastavljena na 190 °C.

**4.2 TABELA KUHANJA**

Funkcija	Jedi			
Statični	Listnato pecivo	2 - 3 - 4	170-190	35-45
	Torta	2 - 3 - 4	170-190	30-40
	Piškot	2 - 3 - 4	170-190	30-40
	Enolončnica	2	175-200	40-50
	Piščanec	2 - 3 - 4	200	45-60
Ventilator	Listnato pecivo	2 - 3 - 4	170-190	25-35
	Torta	2 - 3 - 4	150-170	25-35
	Piškot	2 - 3 - 4	150-170	25-35
	Enolončnica	2	175-200	40-50
	Piščanec	2 - 3 - 4	200	45-60
Turbo	Listnato pecivo	2 - 3 - 4	170-190	35-45
	Torta	2 - 3 - 4	150-170	30-40
	Piškot	2 - 3 - 4	150-170	25-35
	Enolončnica	2	175-200	40-50
Pečenje na žaru	Mesne kroglice na žaru	7	200	10-15
	Piščanec	*	190	50-60
	Kotlet	6 - 7	200	15-25
	Goveji zrezek	6 - 7	200	15-25

\*če je na voljo, kuhajte s pečenim piščančjim nabodalom.

### 4.3 UPORABA DIGITALNEGA ČASOVNIKA NA DOTIK



Opis funkcij	
A	Samodejno kuhanje
🌡️	Simbol termostata
🕒	Čas kuhanja
🔒	Zaklepanje
🔔	Minutni opomnik
🕒	Funkcija načina
—	Zmanjšanje časovnika
+	Povečanje časovnika
2359	Zaslon časovnika

#### Prilagoditev časa

Pred začetkom uporabe pečice morate nastaviti čas. Po priključitvi na električno omrežje na zaslonu utripata simbola »A« in »0:00«.



1. Hkrati pritisnete »+« in »-«. Pika na sredini zaslona bo začela utripati.



2. Prilagodite čas z gumbom, medtem ko pika utripa s »+« in »-«.

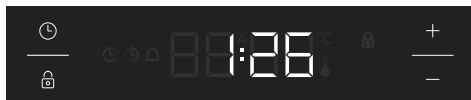

3. Po nekaj sekundah bodo pike prenehale utripati in bodo ostale osvetljene.

#### ⚠️ Zaklepanje

Zaklepanje se samodejno aktivira, če časovnika niste uporabljali 5 sekund. Pojavi se simbol »🔒« in ostane osvetljen. Da odklenete gume časovnika, pritisnite in zadržite gumb »🔒« za 2 sekundi. Nato lahko izvedete želeno dejanje.

#### Prilagoditev časa zvočnega opozorila

Čas zvočnega opozorila lahko nastavite kadar koli med »0:00« in »23:59«. Prilagoditev časa zvočnega opozorila je namenjena samo za opozorila. Pečica se s to funkcijo ne bo aktivirala.



1. Pritisnite »🕒«. Simbol 🔔 začne utripati in »0:00« bo prikazano.



2. Izberite želeno časovno obdobje z »+« in »-«, medtem ko 🔔 utripa.

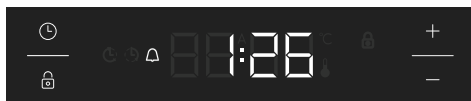

3. Simbol 🔔 ostane osvetljen, čas se shrani in nastavi se opozorilo.

Ko časovnik pride do ničle, se bo oglasilo zvočno opozorilo in simbol 🔔 utripa na zaslonu. S pritiskom na kateri koli gumb boste zaustavili zvočno opozorilo in simbol 🔔 bo izginil.

## Polavtomatska prilagoditev časa (čas kuhanja)

S to funkcijo lahko kuhate določeno časovno obdobje. Časovno obdobje lahko nastavite med 0 in 10 ur. Pripravite hrano za kuhanje in jo vstavite v pečico.

1. Izberite želeno funkcijo kuhanja in temperaturo z upravljalnimi gumbi.



2. Pritisnite »⌚«, da se na zaslonu prikaže »dur« in simbol »A«. Simbol »A« utripa.



3. Izberite želeno časovno obdobje kuhanja z »+« in »-«.



4. Na zaslonu se ponovno prikaže trenutni čas in simbola »A« in »⌚« ostaneta osvetljena.

Ko časovnik pride do ničle, se bo pečica izključila, zazvenelo bo zvočno opozorilo. Simbola »A« in »⌚« utripata. Oba upravljalna gumba obrnite v položaj »0« in pritisnite katerikoli gumb na časovniku, da prekinete opozorilni zvok. Pritisnite »⌚« za 2 sekundi in simbol »A« bo izginil in časovnik bo preklopil nazaj na ročno delovanje.

## Prilagoditev zvoka

Če želite prilagoditi glasnost zvočnega opozorila, med prikazom trenutnega časa dneva pritisnite in držite gumb "-" 3 sekunde, dokler se ne oglasi zvočni signal. Na zaslonu se bo prikazalo »ton1«. Zatem bo po vsakem pritisku gumba »-« zazvenel drugačen signal. Na voljo so štiri različne vrste zvočnih signalov. Če je izbrana možnost "OFF", so izklopljeni vsi zvoki, razen zvokov alarma in napak.

Izberite želeni zvok in ne pritisnite nobenega drugega gumba. Po kratkem času bo izbrani opozorilni zvok shranjen.

## Nastavitev svetlosti

Če želite prilagoditi svetlost zaslona, pritisnite in 3 sekunde držite gumb »+«. Na zaslonu se bo prikazalo »br1«. Zatem bo po vsakem pritisku gumba »+« zazvenel drugačen signal.

## Simbol termostata

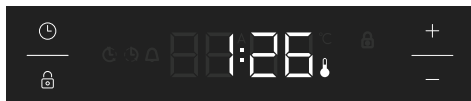

Simbol termostata (🌡️) se samodejno aktivira med delovanjem termostata pečice.

## 4.4 DODATKI

### Žična rešetka EasyFix

Pred prvo uporabo pripomočke temeljito očistite s toplo vodo, čistilnim sredstvom in mehko čisto krpo.

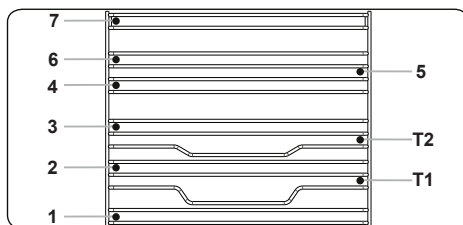

- Vstavite pripomoček v pečico v pravilnem položaju.
- Med pokrovom ventilatorja in pripomočki naj bo vsaj 1 cm prostora.
- Bodite pazljivi pri odstranjevanju posode in/ali pripomočkov iz pečice. Vroči obroki ali pripomočki lahko povzročijo opeklino.
- Pripomočki se lahko z vročino deformirajo. Ko se ohladijo, se bodo vrnili v originalno obliko in videz.
- Pladnje in mrežice lahko namestite na vsak nivo od 1 do 7.
- Iztegljivo vodilo lahko postavite na nivo T1, T2.
- Nivo 3 priporočamo za kuhanje na enem nivoju.
- Nivo T2 priporočamo za kuhanje na enem nivoju z iztegljivimi vodili.



- Nivo 2 in nivo 4 priporočamo za kuhanje na dveh nivojih.
- Mrežica vrtljivega ražnja mora biti nameščena na nivoju 3.
- Nivo T2 se uporablja za nameščanje mrežice vrtljivega ražnja z iztegljivimi vodili.

\*\*\*\*Pripomočki se lahko spremenijo glede na kupljen model.

### Globoki pladenj

Globoki pladenj je najbolj primeren za pripravo enolončnic.

Za pravilno namestitev pladnja ga položite na katero koli polico in ga potisnite do konca.

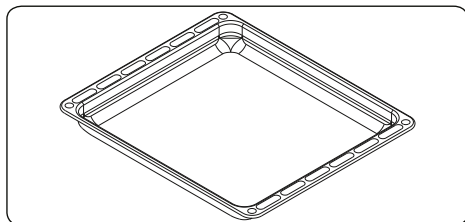

### Plitki pladenj

Plitki pladenj je najboljši za peko sladice.

Za pravilno namestitev pladnja ga položite na katero koli polico in ga potisnite do konca.

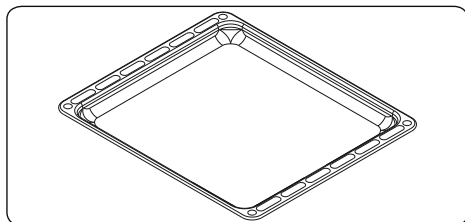

### Žična rešetka s popolnoma iztegljivim vodilom Easyfix

Iztegljivo vodilo se za enostaven dostop do vaše hrane popolnoma razširi navzven.

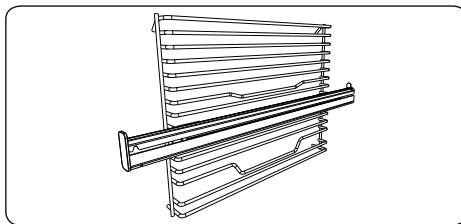

### Iztegljiva vodila

Pred prvo uporabo pripomočke temeljito očistite s toplo vodo, čistilnim sredstvom in mehko čisto krpo.

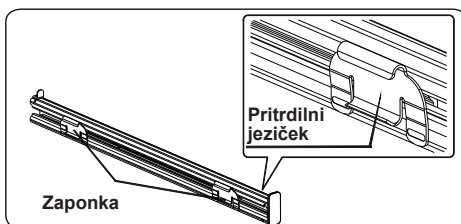

- Namestitev iztegljivih vodil na žično rešetko pritrдите s pritrdilnimi jezički na zaponkah.
- Odstranite stransko kolesce. Glejte razdelek »Odstranjevanje žične police«.

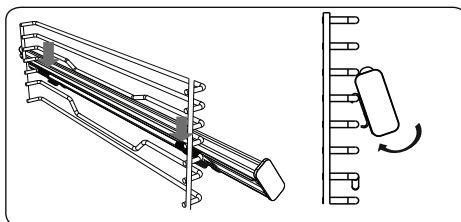

- Na vsakem iztegljivem vodilu sta zgornja in spodnja zaponka, s katerima lahko premestite vodila.
- Obesite zgornje zaponke iztegljivega vodila na referenčno žico za nivo stranske rešetke in hkrati pritisnite spodnje zaponke, da jasno zaslišite, da se zaponke zaskočijo v pritrdilno žico za nivo stranske rešetke.
- Za odstranjevanje zadržite sprednjo površino vodila in sledite prejšnjim navodilom v obratnem vrstnem redu.

### Žična mreža

Žična mreža je najboljša za peko na žaro ali obdelavo živil v posodah, primernih za uporabo v pečici.

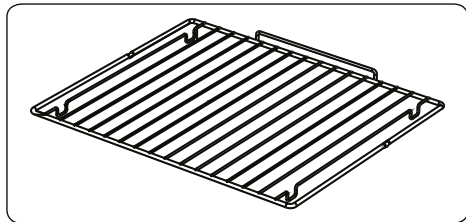

### OPOZORILO

Mrežo namestite na katero koli polico v notranjosti pečice in jo pravilno potisnite do konca.

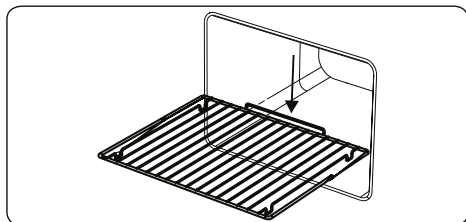

### Vrata pečice z mehkim zapiranjem

Ko vrata pečice izpustite, se samodejno počasi zaprejo.

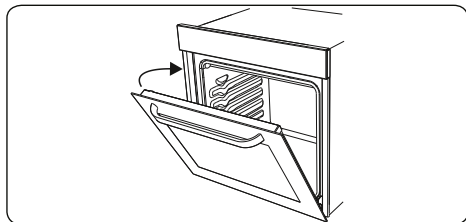

### Zbiralnik vode

Pri nekaterih primerih pečenja se lahko na notranjem steklu vrat pečice pojavi kondenzat. To ne nakazuje okvare izdelka.

Vrata pečice odprite v položaj za peko na žaru in jih za 20 sekund pustite v tem položaju.

Voda bo kapljala v zbiralnik.

Pečico ohladite in notranjost vrat obrišite s suho krpo. Ta postopek opravljajte redno.

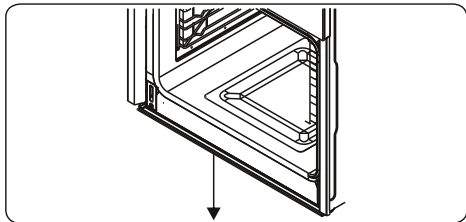

## 5. ČIŠČENJE IN VZDRŽEVANJE

### 5.1 ČIŠČENJE

**!** **OPOZORILO:** Napravo izklopite in počakajte, da se ohladi, šele nato začnite s čiščenjem.

#### Splošna navodila

- Preden jih uporabite na pečici, preverite, ali so čistilni materiali ustrezni in jih priporoča proizvajalec.

- Uporabite kremaste čistilce ali tekoča čistila, ki ne vsebujejo delčkov. Ne uporabljajte jedkih (korozivnih) krem, abrazivnih čistilnih praškov, debele žičnate volne ali trdega orodja, saj lahko poškodujejo površine štedilnika.

 Ne uporabljajte čistil, ki vsebujejo delce, saj lahko slednji opraskajo steklo, emajlirane in/ali prebarvane dele vaše naprave.

- Če pride do izlivanja katere koli tekočine, jo takoj očistite, da se izognete poškodbam delov.

 Za čiščenje katerih koli delov naprave ne uporabljajte parnih čistilnikov.

#### Čiščenje notranjosti pečice

- Notranjost emajliranih pečic se najbolje očisti, ko je pečica topla.
- Po vsaki uporabi obrišite pečico z mehko krpo, namočeno v milnico. Nato pečico ponovno obrišite z mokro krpo in jo osušite.
- Da boste pečico lahko popolnoma očistili, boste občasno morali uporabiti tekoč čistilni material.

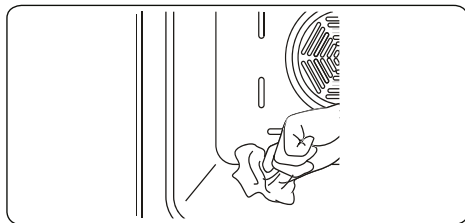

#### Čiščenje steklenih delov

- Steklene dele naprave redno čistite.
- Za čiščenje notranjosti in zunanosti steklenih delov uporabite čistilno sredstvo za steklo. Nato jih sperite in temeljito osušite s suho krpo.

#### Čiščenje delov iz nerjavnega jekla (če obstajajo).

- Dele naprave iz nerjavnega jekla redno čistite.
- Dele iz nerjavnega jekla obrišite z mehko, vlažno krpo. Nato jih temeljito osušite s suho krpo.

 Delov iz nerjavnega jekla ne čistite, ko so še vroči od kuhanja.

 Kisa, kave, mleka, soli, vode, limone ali paradižnikovega soka ne puščajte v stiku z deli iz nerjavnega jekla dlje časa.

#### Čiščenje barvanih površin (če je na voljo)

- Liste paradižnika, paradižnikove paste, kečap, limona, oljni derivati, mleko, sladka hrana, sladke pijače in kavo je treba takoj očistiti s krpo, namočeno v toplo vodo. Če teh madežev ne čistite in pustite, da se posušijo na površinah, na katerih so, jih NE drgnite s trdimi predmeti (koničastimi predmeti, jeklenimi in plastičnimi čistilnimi žicami, površinsko škodljivo gobo za posodo) ali s čistilnimi sredstvi, ki vsebujejo visoko vsebnost alkohola, sredstva za odstranjevanje madežev, razmaščevalci, površinske abrazivne kemikalije. V nasprotnem primeru lahko na prašno barvanih površinah pride do korozije in lahko pride do madežev. Proizvajalec ne odgovarja za škodo, nastalo zaradi uporabe neprimernih čistilnih sredstev ali metod.

#### Odstranjevanje notranjega stekla

Pred čiščenjem steklo vrat pečice odstranite, kot je prikazano spodaj.

1. Steklo potisnite v smeri **B** in ga sprostite iz lokacijske konzole (**x**). Steklo povlecite v smeri **A**.

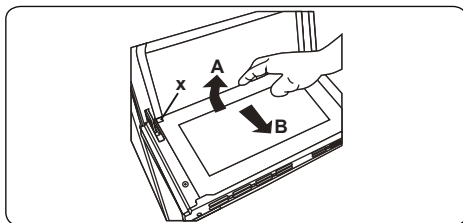

Menjava notranjega stekla:

2. Steklo potisnite naprej in pod lokacijsko konzolo (**y**) v smeri **B**.

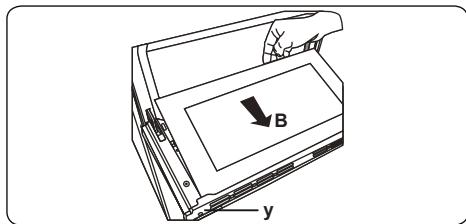

**3.** Steklo namestite pod lokacijsko konzolo (x) v smeri C.

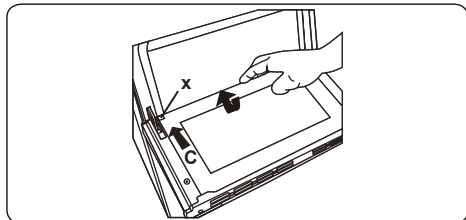

Če so vrata pečice izdelana iz troslojnega stekla, je tretji sloj stekla mogoče odstraniti enako kot drugega.

### Odstranjevanje vrat pečice

Pred čiščenjem stekla vrat pečice, odstranite vrata pečice, kot je prikazano spodaj.

**1.** Odprite vrata pečice.

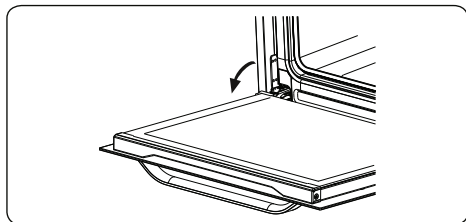

**2.** S pomočjo izvijača odprite zaklepni zapah (a) do končnega položaja.

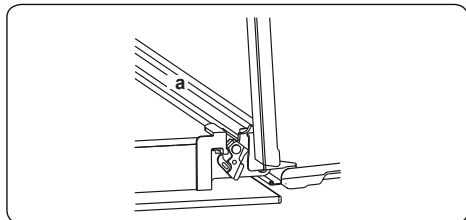

**3.** Zapirajte vrata, dokler niso skoraj v popolnoma zaprtem položaju, in jih odstranite, tako da jih povlečete proti sebi.

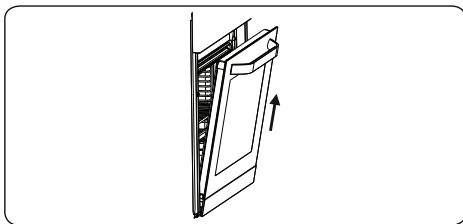

### Odstranjevanje rešetke

Če želite odstraniti rešetko, jo povlecite kot je prikazano na sliki. Ko jo sprostite s sponk (a), jo dvignite navzgor.

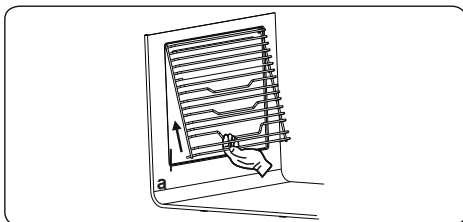

## 5.2 VZDRŽEVANJE

**!** **OPOZORILO:** Vzdrževanje naprave mora izvesti samo pooblaščen serviser ali usposobljen tehnik.

### Menjava luči pečice

**!** **OPOZORILO:** Napravo izklopite in počakajte, da se ohladi, šele nato jo očistite.

- Odstranite stekleno lečo, nato odstranite žarnico.
- Na mesto stare žarnice (230 V, 15–25 W, tipa E14) namestite novo žarnico (odporno na temperaturo 300 °C).
- Ponovno namestite stekleno lečo in vaša pečica je pripravljena za uporabo.
- Izdelek vsebuje vir svetlobe razreda energijske učinkovitosti G.
- Vir svetlobe, ki ga končni uporabnik ne more zamenjati. Potrebna je poprodajna servisna storitev.
- Priložený svetelný zdroj nie je určený na použitie v iných aplikáciách.

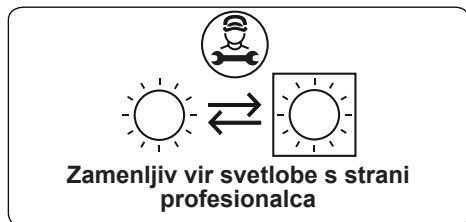

**!** Luč je zasnovana izključno za uporabo v gospodinjskih napravah za kuhanje. Ni primerna za razsvetljavo prostorov.

## 6. ODPRAVLJANJE TEŽAV IN PREVOZ

### 6.1 ODPRAVLJANJE TEŽAV



Če imate z napravo po pregledu teh osnovnih korakov za odpravljanje težav še vedno težave, se obrnite na pooblaščenega serviserja ali usposobljenega tehnika.

Težava	Verjeten vzrok	Rešitev
Pečica se ne vklopi.	Napajanje je izklopljeno.	Preverite, ali je na voljo napajanje. Prav tako preverite, ali ostale kuhinjske naprave delujejo.
Ni toplote oziroma pečica se ne segreje.	Nadzor temperature pečice ni pravilno nastavljen. Vrata pečice so ostala odprta.	Preverite, ali je kontrolni gumb za temperaturo pečice pravilno nastavljen.
Luč pečice (če je na voljo) ne deluje.	Luč je pokvarjena. Električno napajanje je prekinjeno ali izklopljeno.	Luč zamenjajte v skladu z navodili. Prepričajte se, da je električno napajanje vključeno v stenski vtičnici.
Pečenje v pečici je neenakomerno.	Police v pečici so nepravilno nameščene.	Preverite, ali uporabljate priporočene temperature in položaje polic. Vrat ne odpirajte pogosto, razen če pečete jedi, ki jih je treba obračati. Če vrata pogosto odpirate, se notranja temperatura zniža, kar vpliva na rezultate pečenja.
Gumbov časovnika ni mogoče ustrezno pritisniti.	Med gumbi časovnika so ujeti tujki. Model na dotik: kontrolna plošča je vlažna. Nastavljena je funkcija zaklepanja tipk.	Odstranite tujke in poskusite znova. Odstranite vlago in poskusite znova. Preverite, ali je nastavljena funkcija zaklepanja tipk.
Ventilator pečice (če obstaja) je hrupen.	Police v pečici se tresejo.	Preverite, ali je pečica uravnotežena. Preverite, ali se police in pekači ne tresejo oziroma ali so v stiku s hrbtno ploščo.

### 6.2 PREVOZ

Če morate izdelek prepeljati, uporabite originalno embalažo izdelka in ga nesite v originalni škatli. Upoštevajte znake za prevoz na embalaži. Vse samostojne dele prilepite na izdelek, da preprečite poškodbe izdelka med prevozom.

Če nimate originalne embalaže, pripravite nosilno škatlo, da je naprava, še posebej pa zunanje površine izdelka, zaščitena pred zunanjimi vplivi.



# Service & Support

Visit Our Website

[sharphomeappliances.com](http://sharphomeappliances.com)

52526561

**SHARP**

Be Original.